

SAMSUNG

SAMSUNG
Galaxy S10e

SAMSUNG
Galaxy S10

SAMSUNG
Galaxy S10+

KULLANMA KILAVUZU

Cep Telefonu

SM-G970F
SM-G973F
SM-G975F

İçerik

Temel hususlar

- 5 İlk önce beni oku
- 8 Cihazın aşırı ısınma durumları ve çözümleri
- 11 Cihaz yerleşimi ve işlevi
- 19 Pil
- 24 SIM veya USIM kartı (nano-SIM kartı)
- 26 Hafıza kartı (microSD kart)
- 29 Cihazı açma ve kapatma
- 30 İlk kurulum
- 31 Parmak izleri
- 35 Yüz tanıma
- 37 Kamera

Uygulamalar ve özellikler

- 52 Tanıtım
- 53 Samsung account
- 54 Önceki cihazınızdan veri aktarma (Smart Switch)
- 56 Ekranı anlama
- 64 Bildirim paneli
- 66 Metin girme
- 68 Uygulamaları yükleme veya kaldırma
- 70 Telefon
- 73 Kişiler
- 75 Mesajlar

- 77 İnternet
- 78 Galeri
- 82 Çoklu pencere
- 85 Samsung Health
- 86 Samsung Notes
- 87 Samsung Members
- 87 Galaxy Shop
- 87 Samsung Global Goals
- 87 Galaxy Wearable
- 88 Takvim
- 89 Reminder
- 90 Ses Kaydedici
- 92 Dosyalarım
- 92 Saat
- 92 Hesap Makinesi
- 93 Game Launcher
- 94 Game Booster
- 95 SmartThings
- 95 Smart View
- 96 İçerik paylaşma
- 98 Google Apps
- 99 Bixby
- 101 Bixby Vision
- 102 Bixby Routines
- 104 AR Alanı
- 108 Samsung Kids
- 109 Music Share

- 111 Samsung DeX
- 117 Windows bağlantısı
- 118 Ekran görüntüsü yakalama ve ekran görüntüsü kaydetme

Ayarlar

- 120 Tanıtım
- 121 Samsung account
- 121 Bağlantılar
 - 122 Wi-Fi
 - 124 Bluetooth
 - 125 NFC ve temassız ödemeler (NFC etkin modeller)
 - 126 Veri tasarrufu
 - 126 Sadece mobil veri kullanan uyg.
 - 127 Mobil Erişim Noktası
 - 127 Diğer bağlantı ayarları
- 129 Sesler ve titreşim
 - 129 Ses kalitesi ve efektler
 - 130 Ayrı uygulama sesi
- 130 Bildirimler
- 131 Ekran
 - 132 Ekran modunu değiştirme veya ekran rengini ayarlama
- 133 Duvar kağıdı
- 133 Temalar
- 133 Ana ekran
- 134 Kilit ekranı
 - 134 Smart Lock
 - 135 Always On Display
- 136 Biyometrik veriler ve güvenlik
 - 137 Samsung Pass
 - 139 Güvenli Klasör
- 142 Gizlilik
- 142 Konum

- 143 Hesaplar ve yedekleme
 - 143 Samsung Cloud
- 144 Google
- 144 Gelişmiş özellikler
 - 145 Hareketler ve işaretler
 - 146 Dual Messenger
- 147 Dijital Sağlık ve ebeveyn denetimi
- 147 Pil ve cihaz bakımı
 - 147 Cihazınızın optimize edilmesi
 - 148 Pil
 - 148 Depolama
 - 148 Hafıza
 - 149 Cihaz koruması
- 149 Uygulamalar
- 149 Genel yönetim
- 150 Erişilebilirlik
- 150 Yazılım güncellemesi
- 151 Telefon hakkında

Ek

- 153 Erişilebilirlik
- 167 Sorun giderme

Temel hususlar



İlk önce beni oku

Lütfen güvenilir ve doğru kullandığınızdan emin olmak için cihazı kullanmadan önce bu kılavuzu okuyun.

- Açıklamalar cihazın varsayılan ayarlarına görelerdir.
- Bazı içerikler bölgenize, servis sağlayıcınıza, model özelliklerinize veya cihazın yazılımına bağlı olarak cihazınızda farklı olabilir.
- Bazı uygulamaları veya özellikleri kullanırken cihazın bir Wi-Fi ağına veya mobil ağa bağlanması gerekebilir.
- Yüksek CPU ve RAM kullanımı gerektiren içerik (yüksek kalitede içerik) cihazın genel performansını etkileyecektir. İçerik ile ilgili uygulamalar cihazın teknik özelliklerine ve kullanıldığı ortama bağlı olarak doğru çalışmayabilir.
- Samsung, Samsung dışındaki sağlayıcılar tarafından tedarik edilen uygulamalar ile sebep olunan performans sorunlarından sorumlu değildir.
- Samsung, düzenlenen kayıt ayarları ya da değiştirilen işletim sistemi yazılımının sebep olduğu performans sorunları veya uyumsuzluklardan sorumlu değildir. İşletim sistemini özelleştirmeye çalışmak, cihazınızın veya uygulamalarının yanlış çalışmasına sebep olabilir.
- Bu cihaz ile birlikte verilen yazılım, ses kaynakları, duvar kağıtları, görüntüler ve diğer medyalar sınırlı kullanım için lisanslanmıştır. Bu malzemelerin ticari veya diğer amaçlarla alınması ve kullanımı, telif hakkı kanunlarının ihlali anlamına gelmektedir. Kullanıcılar medyaların yasa dışı kullanımından tamamen kendileri sorumludur.
- Veri planınıza bağlı olarak mesajlaşma, yükleme ve indirme, otomatik senkronizasyon veya konum hizmetlerinin kullanılması gibi veri hizmetleri için ek masraflar da ödemeniz gerekebilir. Büyük veri transferleri için Wi-Fi kullanılması önerilmektedir.
- Cihaz ile gelen varsayılan uygulamalar güncellenebilir ve önceden bildirilmeden destek kesilebilir. Cihaz ile birlikte verilen bir uygulama hakkında sormak istedikleriniz varsa, bir Samsung Servis Merkezi ile iletişime geçin. Kullanıcının yüklediği uygulamalar için, servis sağlayıcıları ile iletişime geçin.
- Cihazın işletim sistemini değiştirmek veya yazılımları izinsiz bir kaynaktan yüklemek, cihazın arızalanmasına ve veri bozulmasına veya veri kaybına sebep olabilir. Bu eylemler Samsung lisans sözleşmenizi ihlal eder ve garantinizi hükümsüz kılar.
- Cihazınız ekran koruyucu takılı halde gelir. Eğer değiştirecekseniz, parmak izinin daha iyi algılanması için Samsung ürünü kullanmanız önerilir. (Galaxy S10+, S10; Cihaza bir ekran koruyucunun takılı olup olmaması bölgeye göre değişebilir.)

- Bölgeye ya da servis sağlayıcısına bağlı olarak üretim ve dağıtım sırasında koruma sağlama amacıyla cihaza bir ekran koruyucu takılmış olabilir. Takılmış olan bu ekran koruyucunun zarar görmesi garanti kapsamında değerlendirilmez.
- Kontrast aralığının otomatik olarak bulunduğunuz ortama göre ayarlanmasını sağlayarak dokunmatik ekranı kuvvetli güneş ışığı altında dahi net bir şekilde görebilirsiniz. Ürünün doğası gereği ekranda uzun süre sabit görüntüler bırakmanız kalıntı görüntü (ekran yanması) veya gölge görüntü oluşmasına sebep olabilir.
 - Dokunmatik ekranın bir bölümünde veya tamamında uzun süre sabit görüntü bırakmamanız ve cihazı kullanmadığınızda dokunmatik ekranı kapatmanız önerilir.
 - Dokunmatik ekranı kullanmadığınızda otomatik olarak kapanacak şekilde ayarlayabilirsiniz. **Ayarlar** uygulamasını başlatın, **Ekran** → **Ekran zaman aşımı** üzerine dokununuz ve dokunmatik ekranın ne kadar süre sonra kapatılmasını istediğinizi belirleyin.
 - Dokunmatik ekran parlaklığının ortama göre otomatik olarak ayarlanmasını sağlamak için **Ayarlar** uygulamasını başlatın, **Ekran** üzerine dokununuz ve ardından **Adaptif parlaklık** tuşuna dokunarak ayarı etkinleştirin.
- Bölgeye veya modele bağlı olarak bazı cihazların Federal Haberleşme Komisyonu'ndan (FCC) onay alması gerekir.



Cihazınız FCC tarafından onaylandıysa cihazın FCC kimliğini görüntüleyebilirsiniz. FCC kimliğini görüntülemek için **Ayarlar** uygulamasını başlatın ve **Telefon hakkında** → **Durum bilgisi** üzerine dokununuz. Cihazınızın FCC kimliği yoksa bu ABD veya Amerikan bölgelerinde satılamayacağı anlamına gelir ve Amerika'ya sadece kişisel kullanım amacıyla getirilebilir.
- Uçaklarda veya gemilerde mobil cihazların kullanımı federal ve yerel yönergelere ve kısıtlamalara tabi olabilir. İlgili yetkililere danışın ve cihazınızı ne zaman ya da nasıl kullanabileceğinize ilişkin mürettebat talimatlarına her zaman uyun.
- Cihazınız mıknatıs içermektedir. Kredi kartları ve vücuda yerleştirilmiş tıbbi cihazlar gibi mıknatıslardan etkilenebilecek subjeler ve cihazınız arasında güvenli mesafeyi koruyun. Vücuda yerleştirilmiş tıbbi bir cihazınız varsa kullanmadan önce doktorunuza danışın.
- Bu cihaz Türkiye altyapısına uygundur.

Su ve toz direncini koruma

Cihazınız su ve toz direncini destekler. Cihazınızın su ve toz direncini korumak için bu ipuçlarını dikkatlice uygulayın. Bunu yapmamanız cihazınızın hasar görmesine sebep olabilir.

- Cihazı 1,5 m'den derin tatlı suya batırmayın ve 30 dakikadan uzun süre suyun altında tutmayın. Cihazı tatlı su haricinde bir sıvıya (örneğin, tuzlu su, iyonize su veya alkollü içecek) batırırsanız, cihaza daha hızlı bir şekilde sıvı girer.
- Cihazı, **basıncılı suya maruz** bırakmayın.
- Cihaz tatlı suya maruz kalırsa, temiz ve yumuşak bir bezle cihazı iyice kurulayın. Cihaz; tuzlu su, havuz suyu, sabunlu su, yağ, parfüm, güneş kremi veya kozmetik ürünleri gibi kimyasal herhangi başka bir sıvıya maruz kalırsa, cihazı temiz suyla durulayın ve temiz, yumuşak bir bez kullanarak iyice kurulayın. Bu talimatları takip etmemeniz durumunda, cihaz performansı ve görüntüsü etkilenebilir.
- **Cihaz suya batırılırsa veya mikrofon ya da hoparlörü ıslanırsa** bir arama sırasında ses net duyulamayabilir. Cihazı kullanmadan önce kuru bir bezle silin veya iyice kurulayın.
- **Cihaz suda kullanılırsa**, dokunmatik ekran ve diğer özellikler doğru çalışmayabilir.
- **Eğer cihaz düşerse veya bir yere çarparsa**, cihazın su ve toz geçirmezlik özellikleri hasar görebilir.
- **Cihazınız kontrollü bir ortamda test edilmiş ve belirli durumlarda suya ve toza karşı dirençli olduğu onaylanmıştır (uluslararası standart IEC 60529 tarafından belirtilen IP68 sınıflandırması gereksinimlerini karşılar - Mahfazalar ile sağlanan Koruma Derecesi [IP Kodu]; test koşulları: 15–35 °C, 86–106 kPa, tatlı su, 1,5 metre, 30 dakika). Bu sınıflandırmaya rağmen, cihazınızın belirli durumlarda hasar görme olasılığı vardır.**

Talimat simgeleri

-  **Uyarı:** Kendinizin veya diğer kişilerin yaralanmasına sebep olabilecek durumlar
-  **İkaz:** Cihazınıza veya diğer donanıma zarar verebilecek durumlar
-  **Not:** Notlar, kullanım ipuçları veya ek bilgiler

Cihazın aşırı ısınma durumları ve çözümleri

Pili şarj ederken cihaz ısındığında

Şarj edildiği sırada cihaz ve şarj cihazı ısınabilir. Kablosuz şarj veya hızlı şarj sırasında, cihaza dokunursanız daha sıcak olduğunu hissedebilirsiniz. Bu, cihazın kullanım ömrünü veya performansını ve cihazın normal çalışma aralığını etkilemez. Şarj cihazı, pil çok ısırırsa şarj etmeyi durdurabilir.

Cihaz ısındığında aşağıdakileri yapın:

- Şarj cihazını cihazdan çıkarın ve çalışan tüm uygulamaları kapatın. Cihazın soğumasını bekleyin ve cihazı tekrar şarj etmeye başlayın.
- Cihazın alt bölümünün aşırı ısınması, bağlı USB kablosunun hasarlı olmasından kaynaklanıyor olabilir. Hasarlı USB kablosunu, yeni bir Samsung onaylı kablo ile değiştirin.
- Kablosuz şarj cihazı kullanırken, cihazla kablosuz şarj cihazı arasında metal subje, mıknatıs ve manyetik şeritli kart gibi yabancı maddeler bulunmamasına dikkat edin.



Kablosuz şarj veya hızlı şarj özelliği yalnızca desteklenen modellerde bulunmaktadır.

Cihaz kullanım sırasında ısındığında

Daha fazla güç gerektiren özellikler veya uygulamalar kullandığınızda veya bunları uzun süre boyunca çalıştırdığınızda cihazınız geçici olarak artan pil tüketiminden dolayı ısınabilir. Çalışan tüm uygulamaları kapatın ve cihazı bir süre kullanmayın.

Aşağıda, cihazın aşırı ısınabileceği durumlara örnekler verilmiştir. Kullandığınız işlemlere ve uygulamalara bağlı olarak bu örnekler sizin modeliniz için geçerli olmayabilir.

- Satın aldıktan sonra ilk kurulum sırasında veya verileri geri yüklediğinizde
- Büyük boyutlu dosyalar indirdiğinizde
- Daha fazla güç gerektiren uygulamalar kullandığınızda veya uygulamaları uzun süre boyunca çalıştırdığınızda
 - Uzun süre boyunca yüksek kaliteli oyun oynadığınızda
 - Uzun süre boyunca video kaydettiğinizde
 - Maksimum parlaklık ayarını kullanarak video aktardığınızda
 - TV'ye bağladığınızda

- Birden çok işi aynı anda yaptığınızda (veya arka planda çok sayıda uygulama çalıştırdığınızda)
 - Çoklu pencereyi kullandığınızda
 - Video kaydetme sırasında uygulama güncellenirken veya yüklerken
 - Görüntülü konuşma sırasında büyük boyutlu dosyalar indirdiğinizde
 - Bir gezinti uygulaması açıkken video kaydettiğinizde
- Cloud, e-posta veya başka hesaplar ile eşitlemek için büyük miktarlarda veri kullandığınızda
- Cihaz doğrudan güneş ışığı altındayken araba içinde bir gezinti uygulaması kullandığınızda
- Mobil erişim noktası ve internet paylaşımı özelliğini kullandığınızda
- Cihazı, sinyalin zayıf olduğu veya çekmediği yerlerde kullanırken
- Pili hasarlı bir USB kablosu ile şarj ettiğinizde
- Cihazın çok amaçlı girişi hasarlı olduğunda veya sıvı, toz, metal tozu ve kalem ucu gibi yabancı maddelere maruz kaldığında
- Dolaşımdayken

Cihaz ısındığında aşağıdakileri yapın:

- Cihazı en son yazılım ile güncelleyin.
- Çalışan uygulamalar arasındaki çatışmalar, cihazın ısınmasına neden olabilir. Cihazı yeniden başlatın.
- Kullanmıyorken Wi-Fi, GPS ve Bluetooth özelliklerini devre dışı bırakın.
- Kullanmadığınızda pil tüketimini artıran veya arka planda çalışan uygulamaları kapatın.
- Gereksiz dosyaları veya kullanılmayan uygulamaları silin.
- Ekran parlaklığını azaltın.
- Cihaz aşırı ısınır ya da uzun süre boyunca sıcak hissedilirse, bir süre kullanmayın. Eğer cihaz aşırı ısınmaya devam ederse, bir Samsung Servis Merkezine başvurun.

Cihazda aşırı ısınmaya karşı önlemler

Cihazın aşırı ısınmasından dolayı rahatsız hissetmeye başlıyorsanız cihazı kullanmayı bırakın.

Cihaz ısındığında, özellikler ve performans sınırlanabilir ya da cihaz soğumak için kapanabilir. Bu özellik sadece desteklenen modellerde bulunmaktadır.

- Cihaz aşırı ısınıp belirli bir sıcaklığa ulaşırsa cihaz arızası, ciltte tahriş ve hasar ve pil sızıntısını önlemek için bir uyarı mesajı görünür. Cihazın sıcaklığını düşürmek için, ekran parlaklığı ve performans hızı sınırlanır ve pilin şarj olması durdurulur. Çalışan uygulamalar kapatılır ve cihaz soğuyana kadar acil durum aramaları dışında tüm arama ve diğer özellikler sınırlanır.
- Eğer cihaz ısısının artmasından dolayı ikinci bir mesaj görünürse cihaz kapanır. Cihazın sıcaklığı belirtilen düzeyin altına düşene kadar cihazı kullanmayın. Bir acil durum araması sırasında ikinci uyarı mesajı görünürse arama, zorunlu kapanmadan dolayı sonlandırılmaz.

Çalışma ortamı için alınacak önlemler

Cihazınız aşağıdaki durumlarda çevresel etkenlerden dolayı ısınabilir. Pil ömrünün kısalması, cihazın zarar görmesi ya da yangına neden olmaktan kaçınmak için dikkatli olun.

- Cihazınızı çok yüksek veya çok düşük sıcaklıklarda saklamayın.
- Cihazınızı doğrudan güneş ışığına uzun süre maruz bırakmayın.
- Cihazınızı yaz mevsiminde bir otomobilin içi gibi çok sıcak alanlarda uzun süreliğine kullanmayın veya tutmayın.
- Cihazınızı, elektrikli ısıtma tabanlı gibi aşırı ısınabilecek bir yere koymayın.
- Cihazınızı ısıtıcıların, mikrodalgaların, sıcak mutfak aletlerinin ve yüksek basınçlı kapların yakınında ya da içinde saklamayın.
- Kaplaması soyulmuş veya hasar görmüş kablo kullanmayın. Ayrıca, hasar görmüş veya bozuk şarj cihazı ya da pil kullanmayın.

Cihaz yerleşimi ve işlevi

Paket içeriği

Paket içeriği için hızlı başlangıç kılavuzuna başvurun.



- Cihaz ile birlikte verilen ögeler ve mevcut aksesuarlar bölgeye veya servis sağlayıcısına göre farklılık gösterebilir.
- Verilen ögeler sadece bu cihaz için tasarlanmıştır ve diğer cihazlar ile uyumlu olmayabilir.
- Görünüm ve teknik özellikler önceden haber verilmeden değiştirilebilir.
- Cihazınızı korumak için bir kılıf verilir. Bunu cihazınıza üst köşelerden takmanız ve alt köşelerden çıkarmanız önerilir. (Verilen kılıf bölgeye veya servis sağlayıcısına göre değişir.)
- Yerel Samsung bayinizden ek aksesuar satın alabilirsiniz. Satın almadan önce bunların cihaz ile uyumlu olduklarından emin olun.
- Yalnızca Samsung tarafından onaylanan aksesuarları kullanın. Onaylanmamış aksesuarların kullanılması, performans sorunlarına veya garanti kapsamı dışında kalan arızalara neden olabilir.
- Tüm aksesuarların hazır bulunması tamamıyla, üretici firmaların yapacağı değişikliklere bağlıdır. Mevcut aksesuarlar hakkında ayrıntılı bilgi için Samsung web sitesine bakınız.

Cihaz yerleşimi

► Galaxy S10+:

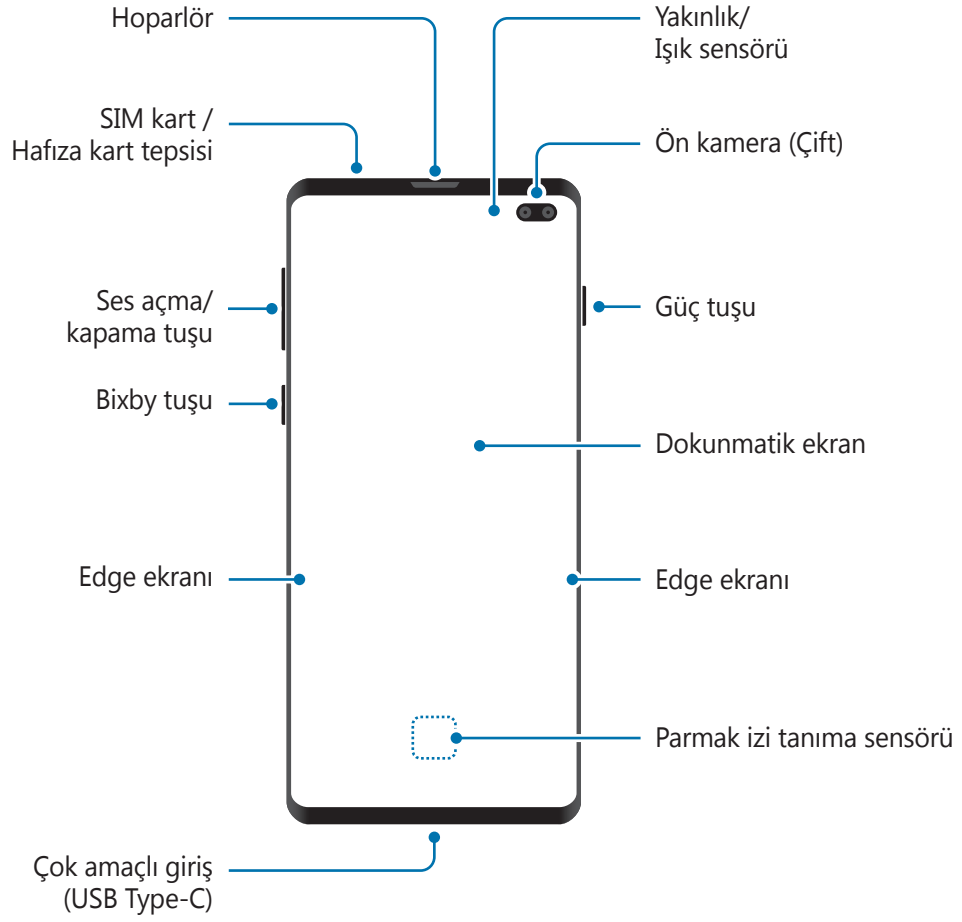

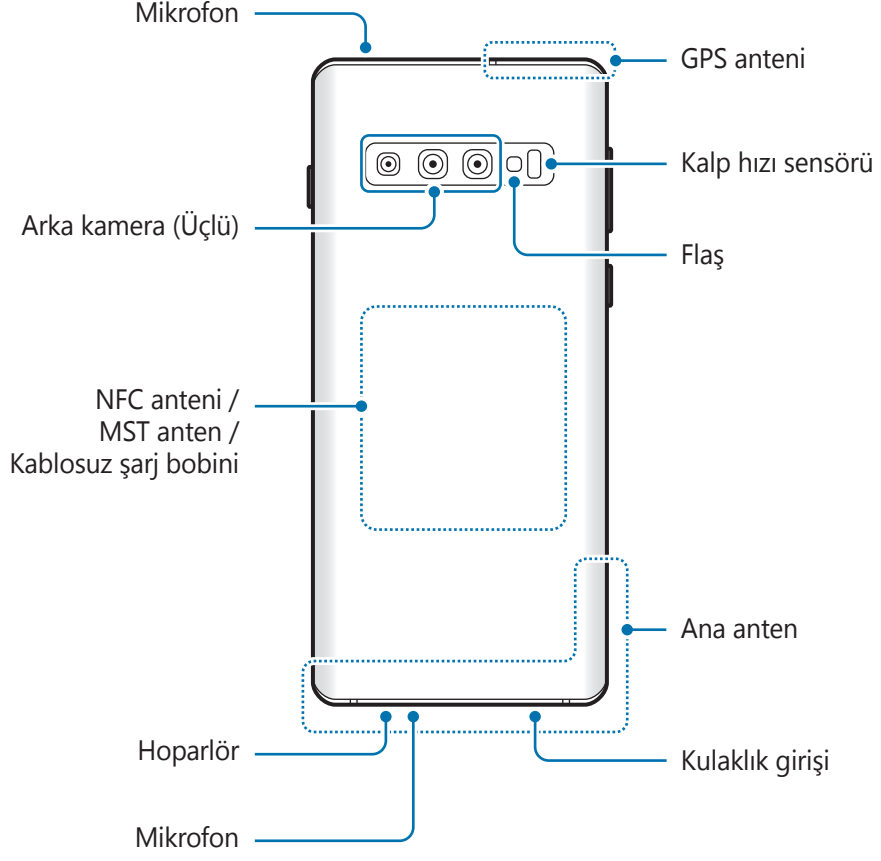

► **Galaxy S10:**

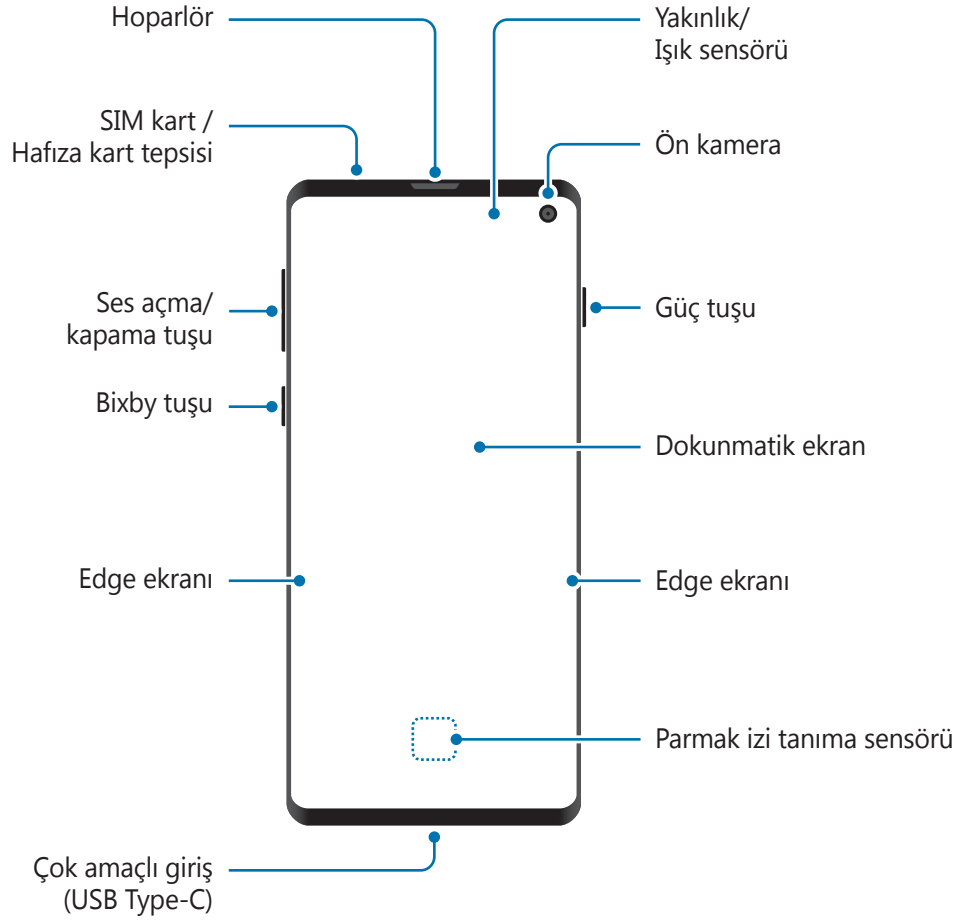

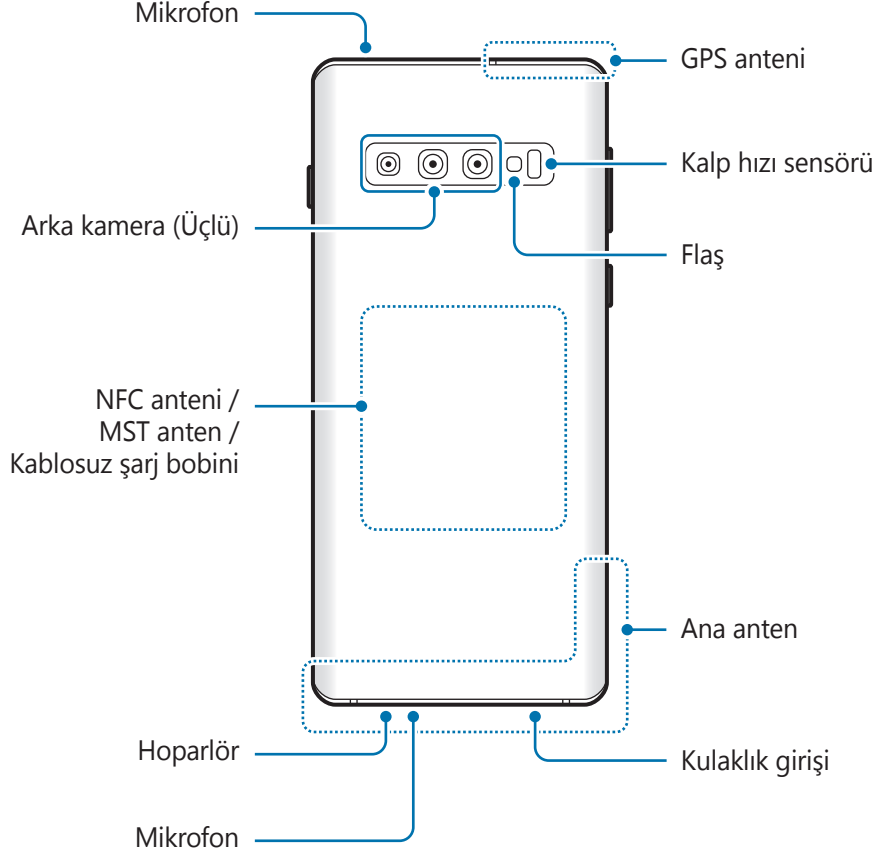

► **Galaxy S10e:**

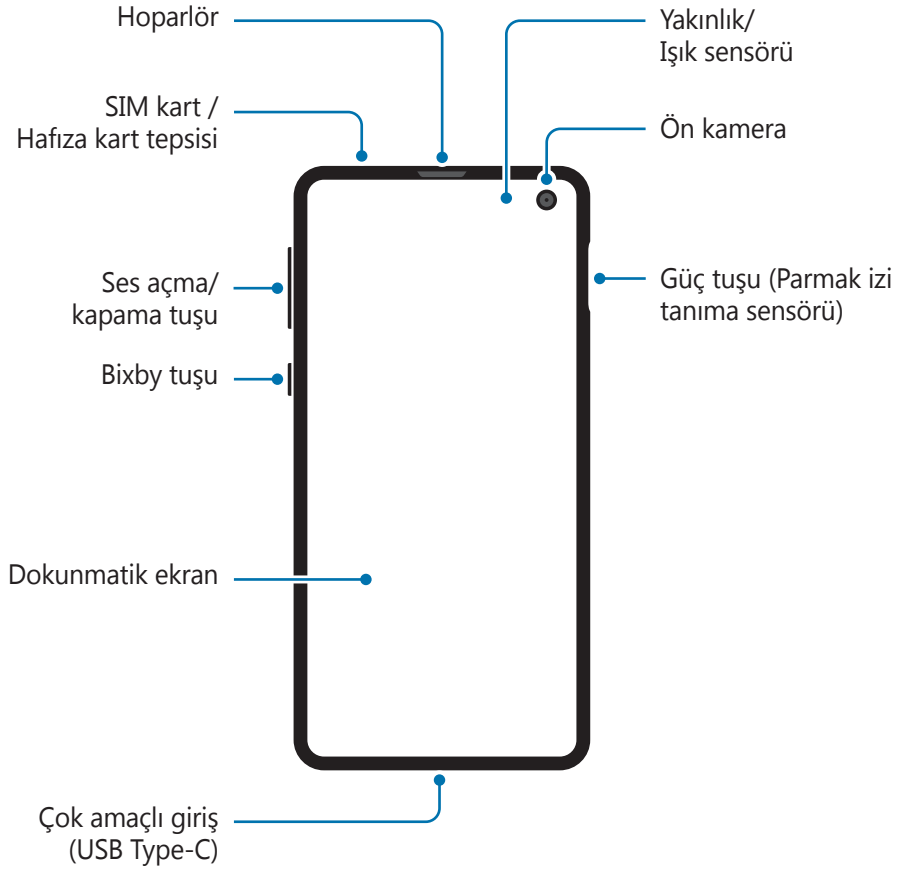

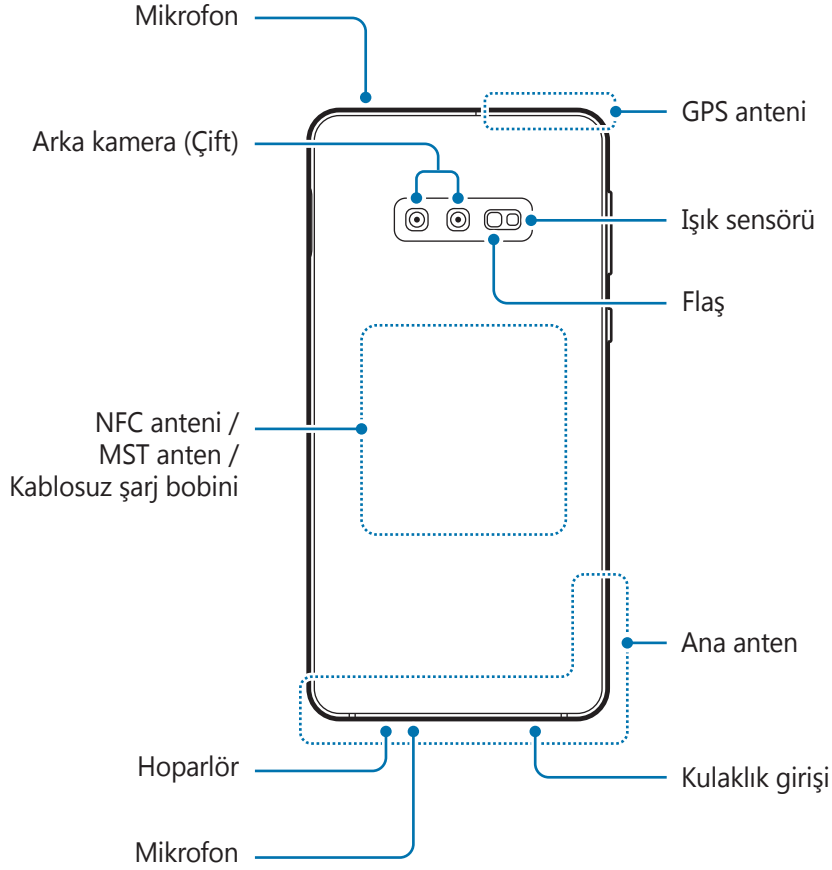

- Hoparlörleri kullanırken (örneğin, medya dosyalarını oynatırken veya hoparlör üzerinden görüşme yaparken) cihazı kulaklarınızın yakınında tutmayın.
- Kamera merceğini, doğrudan güneş ışığı gibi kuvvetli ışık kaynaklarına maruz bırakmamaya dikkat edin. Kamera merceği, doğrudan güneş ışığı gibi kuvvetli ışık kaynaklarına maruz kaldığında, kamera görüntü sensörü zarar görebilir. Hasarlı görüntü sensörleri onarılamaz ve resimlerde noktalara veya lekeler neden olur.
- Cihazı cam veya akrilik gövdesi kırık bir şekilde kullanmak yaralanma riski oluşturabilir. Cihazı yalnızca Samsung Servis Merkezinde tamir edildikten sonra kullanmaya başlayın.
- Mikrofonu, hoparlöre veya alıcıya toz veya yabancı madde girerse, cihazın sesi azalabilir veya bazı özellikler çalışmayabilir. Tozu veya yabancı maddeleri sivri bir cisimle çıkarmaya çalışırsanız, cihaz hasar görebilir ve görünümü etkilenebilir.



- Aşağıdaki durumlarda bağlantı sorunları oluşabilir ve pil boşalabilir:
 - Cihazın anten bölgesine metalik çıkartmalar yapıştırırsanız
 - Cihaza metalik malzemeden yapılmış bir cihaz kapağı takarsanız
 - Arama veya mobil veri bağlantısı gibi belirli özellikleri kullanırken cihaz anteni alanının el veya diğer subjeler ile kapatılması
- Samsung onaylı bir ekran koruyucu kullanmanız önerilir. Onaylı olmayan ekran koruyucular, sensörlerin hatalı şekilde çalışmasına neden olabilir.
- Yakınlık/Işık sensörü alanını ekran koruyucu, çıkartma ve kılıf gibi ekran aksesuarıyla kapatmayın. Bunları yapmanız sensörün düzgün çalışmamasına neden olabilir.
- Görüntüleme konumuna bağlı olarak Edge ekranındaki renkler farklı görünebilir. (Galaxy S10+, S10)

Sabit tuşlar

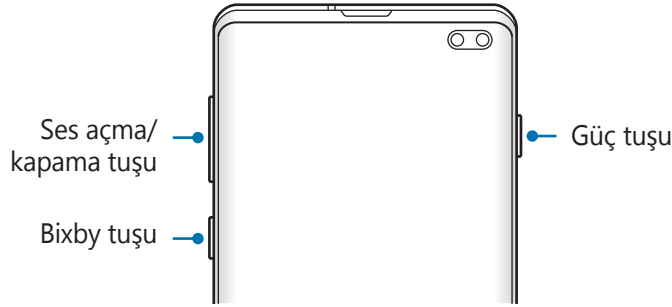

Tuş	İşlev
Güç tuşu	<ul style="list-style-type: none">• Cihazı açmak veya kapatmak için uzun basın.• Ekranı açmak veya kilitlemek için basın.
Bixby	<ul style="list-style-type: none">• Bixby'i başlatmak için basın. Daha fazla bilgi için Bixby bölümüne bakın.• Bixby ile sohbete başlamak için uzun basın. Daha fazla bilgi için Bixby'yi kullanma bölümüne bakın.
Ses seviyesi	<ul style="list-style-type: none">• Cihazın ses seviyesini ayarlamak için basın.

İşlev tuşları

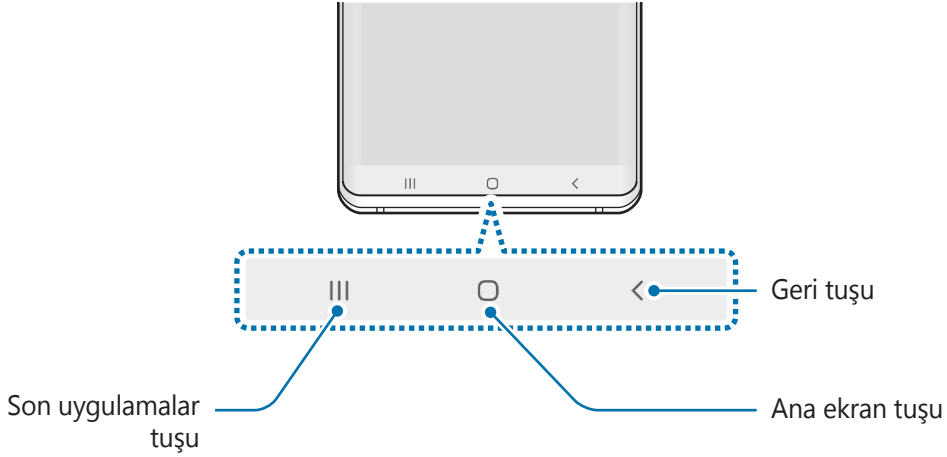

Ekranı açtığınızda, işlev tuşları ekranın en alt kısmında görünür. İşlev tuşları varsayılan olarak son uygulamalar tuşu, Ana ekran tuşu ve Geri tuşu olarak ayarlanmıştır. Daha fazla bilgi için [Navigasyon çubuğu \(işlev tuşları\)](#) bölümüne bakın.

Pil

Pili şarj etme

İlk kez kullanmadan önce ya da uzun süre kullanılmadığında pili şarj edin.



Yalnızca cihazınız için özel olarak tasarlanmış ve Samsung tarafından onaylanmış pili, şarj cihazını ve kabloyu kullanın. Uyumsuz pil, şarj cihazı ve kablo ciddi yaralanmalara neden olabilir veya cihazınıza zarar verebilir.



- Şarj cihazının yanlış takılması cihaza ciddi zarar verebilir. Yanlış kullanımın sebep olacağı herhangi bir hasar garanti kapsamında değildir.
- Yalnızca cihaz ile sağlanan USB Type-C kabloyu kullanın. Micro USB kablo kullanırsanız cihaz zarar görebilir.



- Enerjiden tasarruf etmek için kullanmadığınızda şarj cihazını elektrik prizinden çıkarın. Şarj cihazında güç anahtarı yoktur, dolayısıyla elektriği boşa harcamamak için kullanmadığınızda şarj cihazını elektrik prizinden çıkarmanız gereklidir. Şarj cihazı elektrik prizine yakın durmalı ve şarj sırasında kolay erişilmelidir.
- Bu üründeki batarya(lar) kullanıcılar tarafından kolaylıkla değiştirilemez.

- 1 USB kablosunu USB güç adaptörüne bağlayın.
- 2 USB kablosunu cihazın çok amaçlı girişine takın.

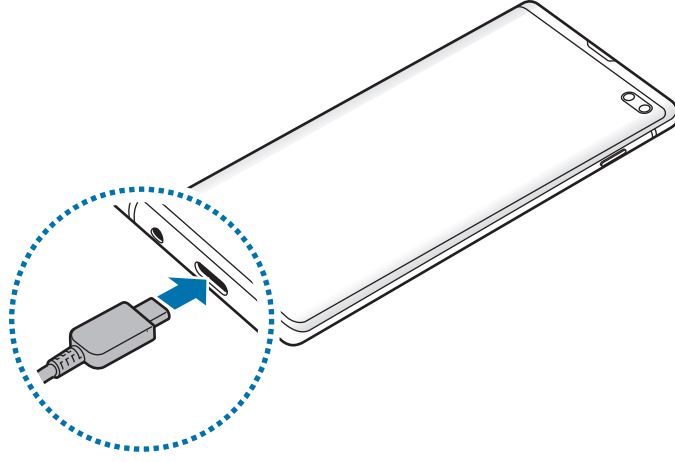

- 3 USB güç adaptörünü bir elektrik prizine takın.
- 4 Cihaz tam olarak şarj olduktan sonra şarj cihazıyla cihaz arasındaki bağlantıyı kesin. Ardından, şarj cihazını elektrik prizinden çekerek çıkarın.

Pil tüketimini azaltma

Cihazınız pil gücünü muhafaza etmenize yardım edecek çeşitli seçenekler sunar.

- Cihaz bakımı özelliğini kullanarak cihazı optimize edin.
- Cihazı kullanmadığınızda, Güç tuşuna basarak ekranı kapatın.
- Güç tasarrufu modunu etkinleştirin.
- Gereksiz uygulamaları kapatın.
- Kullanmadığınızda Bluetooth özelliğini devre dışı bırakın.
- Senkronize edilmesi gereken uygulamaların otomatik senkronizasyonunu devre dışı bırakın.
- Arka ışık süresini azaltın.
- Ekran parlaklığını azaltın.

Pil şarjı hakkında ipuçlar ve tedbirler

- Pil gücü azaldığında, pil simgesi boş görünür.
- Eğer pil tamamen boşalır, şarj cihazı bağlandığında cihaz hemen açılmaz. Cihazı açmadan önce boşalan pilin birkaç dakika şarj olmasına izin verin.

- Eğer birden fazla uygulamayı, ağ uygulamalarını veya başka bir cihaza bağlanması gereken uygulamaları aynı anda kullanıyorsanız, pil hızlı bir şekilde boşalacaktır. Bir veri aktarımı sırasında güç kaybını önlemek için daima pili tam şarj ettikten sonra bu uygulamaları kullanın.
- Şarj cihazı dışında bir bilgisayar gibi başka bir güç kaynağı kullanmak, düşük elektrik akımı nedeniyle daha yavaş bir şarj neden olabilir.
- Şarj sırasında cihaz kullanılabilir ancak bu durumda pilin tamamen şarj edilmesi daha uzun sürebilir.
- Eğer cihaz şarj olurken dengesiz güç kaynağı alırsa, dokunmatik ekran çalışmayabilir. Bu gerçekleşirse, şarj cihazını cihazdan çıkarın.
- Cihaz şarj edildiği sırada cihaz ve şarj cihazı ısınabilir. Bu durum normaldir ve cihazın kullanım ömrünü veya performansını etkilemez. Eğer pil normalden daha çok ısınır, şarj cihazı şarj işlemini durdurabilir.
- Çok amaçlı giriş ıslakken cihazı şarj ederseniz, cihaz hasar görebilir. Cihazı şarj etmeden önce çok amaçlı girişi iyice kurulaştırın.
- Cihaz düzgün şarj olmuyorsa, cihazınızı ve şarj cihazını herhangi bir Samsung Servis Merkezi'ne getirin.

Hızlı şarj

Cihazda dahili bir hızlı şarj özelliği vardır. Cihaz veya cihazın ekranı kapalıyken pili daha hızlı şarj edebilirsiniz.

Şarj hızını arttırma

Şarj hızını arttırmak için, pili şarj ederken cihazı ya da ekranını kapatın.

Hızlı şarj özelliği etkinleştirilmemişse **Ayarlar** uygulamasını başlatın, **Pil ve cihaz bakımı** → **Pil** → **Diğer pil ayarları** üzerine dokunun ve ardından **Hızlı şarj** tuşuna dokunarak bu işlevi etkinleştirin.



- Standart bir pil şarj cihazı ile pili şarj ederken dahili hızlı şarj özelliğini kullanamazsınız.
- Cihaz ısınır ya da ortamdaki hava sıcaklığı artarsa, şarj hızı otomatik olarak azalabilir. Cihaza hasar gelmesini önlemek için bu normal bir çalışma koşuludur.

Kablosuz şarj

Cihazda dahili kablosuz şarj bobini vardır. Pili bir kablosuz şarj cihazı kullanarak şarj edebilirsiniz (ayrıca satılır).

Hızlı kablosuz şarj

Cihazınızı, hızlı kablosuz şarj özelliğini kullanarak daha hızlı şarj edebilirsiniz. Bu özelliği kullanmak için, hızlı kablosuz şarj özelliğini destekleyen bir şarj cihazı ve bileşenler kullanmanız gerekir.

Hızlı kablosuz şarj özelliği etkinleştirilmemişse, **Ayarlar** uygulamasını başlatın, **Pil ve cihaz bakımı** → **Pil** → **Diğer pil ayarları** üzerine dokununuz ve ardından **Hızlı kablosuz şarj** tuşuna dokunarak bu işlevi etkinleştirin.

 Şarj cihazının içindeki fan, hızlı kablosuz şarj sırasında gürültüye neden olabilir.

Pili şarj etme

1 Cihazın arka kısmının merkezini kablosuz şarj cihazının merkezine yerleştirin.

Tahmini şarj süresi bildirim panelinde görünür. Gerçek şarj süresi şarj koşullarına bağlı olarak farklılık gösterebilir.



2 Şarj tamamlandıktan sonra, cihazı kablosuz şarj cihazından ayırın.

⚠ Kablosuz şarj için tedbirler

- Cihazı, cihazın arkası ve cihazın kapağı arasında kredi kartı veya radyo frekansı ile tanımlama (RFID) kartı (ulaşım kartı veya anahtar kartı gibi) varken kablosuz şarj cihazı üstüne yerleştirmeyin.
- Cihazı, cihaz ve kablosuz şarj cihazı arasında metal subje ve mıknatıslar gibi iletken materyaller varken kablosuz şarj cihazı üstüne yerleştirmeyin.

Cihaz, düzgün şekilde şarj olmayabilir veya aşırı ısınabilir ya da cihaz ve kartlar, hasar görebilir.



- Kablosuz şarj cihazını zayıf ağ sinyallerinin olduğu alanlarda kullanırsanız ağ bağlantısı kesilebilir.
- Samsung onaylı kablosuz şarj cihazlarını kullanın. Farklı kablosuz şarj cihazları kullanıyorsanız, pil düzgün şarj edilmeyebilir.

Wireless power sharing

Cihazınızın piliyle başka bir cihazı şarj edebilirsiniz. Cihazınızı şarj ederken bile başka bir cihazı şarj edebilirsiniz. Kullanılan aksesuar ya da kapak türüne bağlı olarak Wireless power sharing özelliği düzgün çalışmayabilir. Bu özelliği kullanmadan önce kullanılan tüm aksesuarların ve kapağın çıkarılması önerilir.



Güç paylaşımı sırasında kulaklık kullanmayın. Bunun yapılması yakındaki cihazları etkileyebilir.

1 Bildirim panelini açın, parmağınızı aşağı kaydırın ve ardından etkinleştirmek için **⚙ (Wireless power sharing)** üzerine dokununuz.

2 Diğer cihazı, cihazınızın merkezine, arkaları birbirine bakacak şekilde yerleştirin.



- Şarj başladığında bildirim sesi ya da titreşim meydana gelir.
- Kablosuz şarj bobininin yeri, cihaz modeline göre değişebilir. Cihazları, birbiriyle doğru şekilde bağlantı kuracak şekilde ayarlayın.
- Güç paylaşımı sırasında bazı özellikler kullanılamaz.

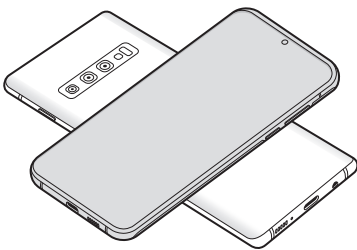

Akıllı telefon

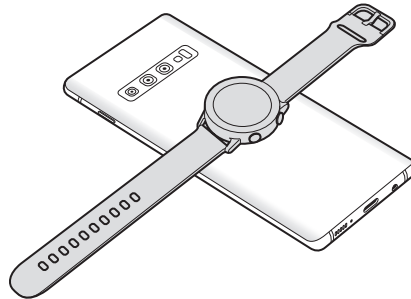

Galaxy Watch

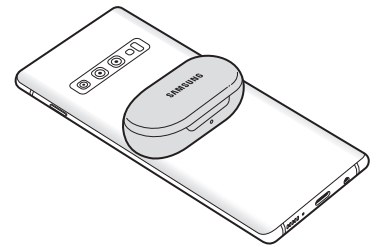

Galaxy Buds

3 Şarj işlemi bittiğinde diğer cihaz ile cihazınız arasındaki bağlantıyı sonlandırın.



- Bu özellekle, yalnızca kablosuz şarj özelliğini destekleyen cihazlar şarj edilebilir. Bazı cihazlar şarj edilemeyebilir. Wireless power sharing özelliğini destekleyen cihazları görmek için www.samsung.com adresini ziyaret edin.
- Düzgün şekilde şarj etmek için, şarj sırasında iki cihazı da hareket ettirmeyin ya da kullanmayın.
- Diğer cihaza aktarılan güç, sizin cihazınızın bu cihazla paylaştığı miktardan az olabilir.
- Cihazınızı şarj ederken diğer cihazı şarj ederseniz şarj cihazı türüne bağlı olarak, şarj hızı düşebilir ya da cihaz düzgün şarj olmayabilir.
- Şarj hızı ya da verimliliği, cihazın durumuna ya da ortama göre değişebilir.
- Kalan pil gücü belirli bir düzeyin altına düşerse güç paylaşımı durur.

SIM veya USIM kartı (nano-SIM kartı)

SIM veya USIM kartını takmak

Cep telefonu servis sağlayıcısı tarafından verilen SIM veya USIM kartını takın.



- Yalnızca bir nano-SIM kart kullanın.
- SIM veya USIM kartını kaybetmemek veya diğer kişilerin kullanmasını önlemek için dikkatli olun. Samsung, herhangi bir hasardan veya kaybolan ya da çalınan kartlara yönelik sorumluluk kabul etmemektedir.



Ağ bağlantısı gerektiren bazı hizmetler dosya türüne bağlı olarak kullanılamayabilir.

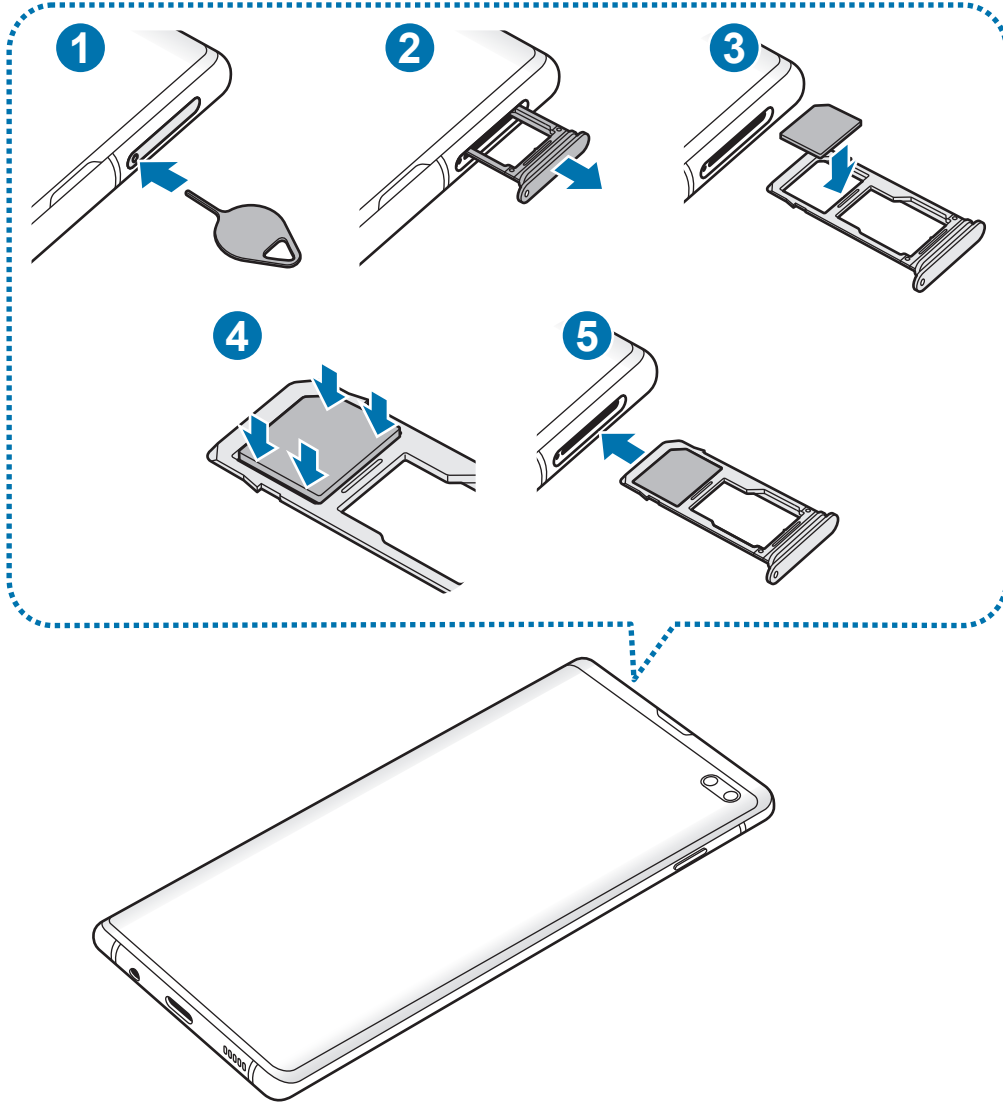

1 Çıkarma pimini tepsideki deliğe sokarak tepsiyi çıkarın.

❗ Çıkarma piminin deliğe dik şekilde girdiğinden emin olun. Aksi takdirde cihaz hasar görebilir.

2 Tepsiyi tepsi slotundan yavaşça dışarı çekin.

3 SIM veya USIM kartı, altın renkli kontaklar aşağı dönük olarak tepsiye yerleştirin.

4 Sabitlemek için SIM veya USIM kartını tepsiye nazikçe bastırın.

❗ Kart tepsiye sıkı bir şekilde oturmazsa, SIM kartı tepside çıkabilir veya düşebilir.

5 Tepsiyi tekrar tepsi slotuna takın.

❗ • Eğer tepsiyi ıslakken tabletinize takarsanız, cihazınız zarar görebilir. Her zaman tepsinin kuru olduğundan emin olun.

• Cihazınıza sıvı girişi olmaması için tepsiyi tepsi slotuna mutlaka tam olarak sokun.

Kartı doğru takma

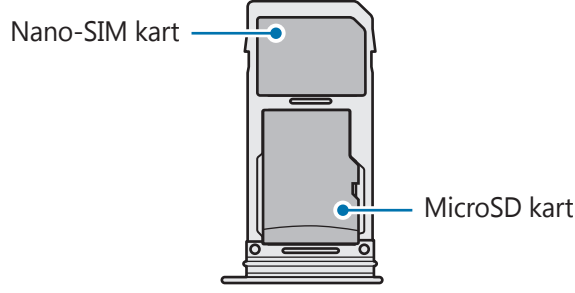

SIM veya USIM kartını çıkartmak

- 1 Çıkarma pimini tepsideki deliğe sokarak tepsiyi çıkarın.
- 2 Tepsiyi tepsi slotundan yavaşça dışarı çekin.
- 3 SIM veya USIM kartını çıkartın.
- 4 Tepsiyi tekrar tepsi slotuna takın.

Hafıza kartı (microSD kart)

Bir hafıza kartı takma

Cihazınızın hafıza kartı kapasitesi diğer modellere göre değişiklik gösterebilir ve bazı hafıza kartları, hafıza kartı üreticisine ve türüne bağlı olarak cihazınızla uyumlu olmayabilir. Cihazınızın maksimum hafıza kartı kapasitesini görüntülemek için Samsung'un web sitesine bakın.

- ⚠ Bazı hafıza kartları cihazınız ile tam uyumlu olmayabilir. Uyumsuz bir kart kullanılması, cihaza veya hafıza kartına zarar verebilir veya kartta saklanan verileri bozabilir.
- Hafıza kartının doğru tarafı yukarı gelecek şekilde takın.



- Cihaz, hafıza kartları için FAT ve exFAT dosya sistemini desteklemektedir. Farklı bir dosya sisteminde biçimlendirilen bir kart takarsanız, cihaz hafıza kartını yeniden biçimlendirmenizi isteyecek ya da kartı okumayacaktır. Hafıza kartını kullanmak için formatlamalısınız. Cihazınız hafıza kartını formatlayamazsa veya tanıyamazsa, hafıza kartı üreticisi veya bir Samsung Hizmet Merkezi ile irtibata geçin.
- Sık sık veri silme ve yazma işlemi yapmak hafıza kartlarının kullanım ömrünü kısaltır.
- Cihaza bir hafıza kartı taktığınızda, **Dosyalarım** → **SD kart** klasöründe hafıza kartının dosya dizini görünür.

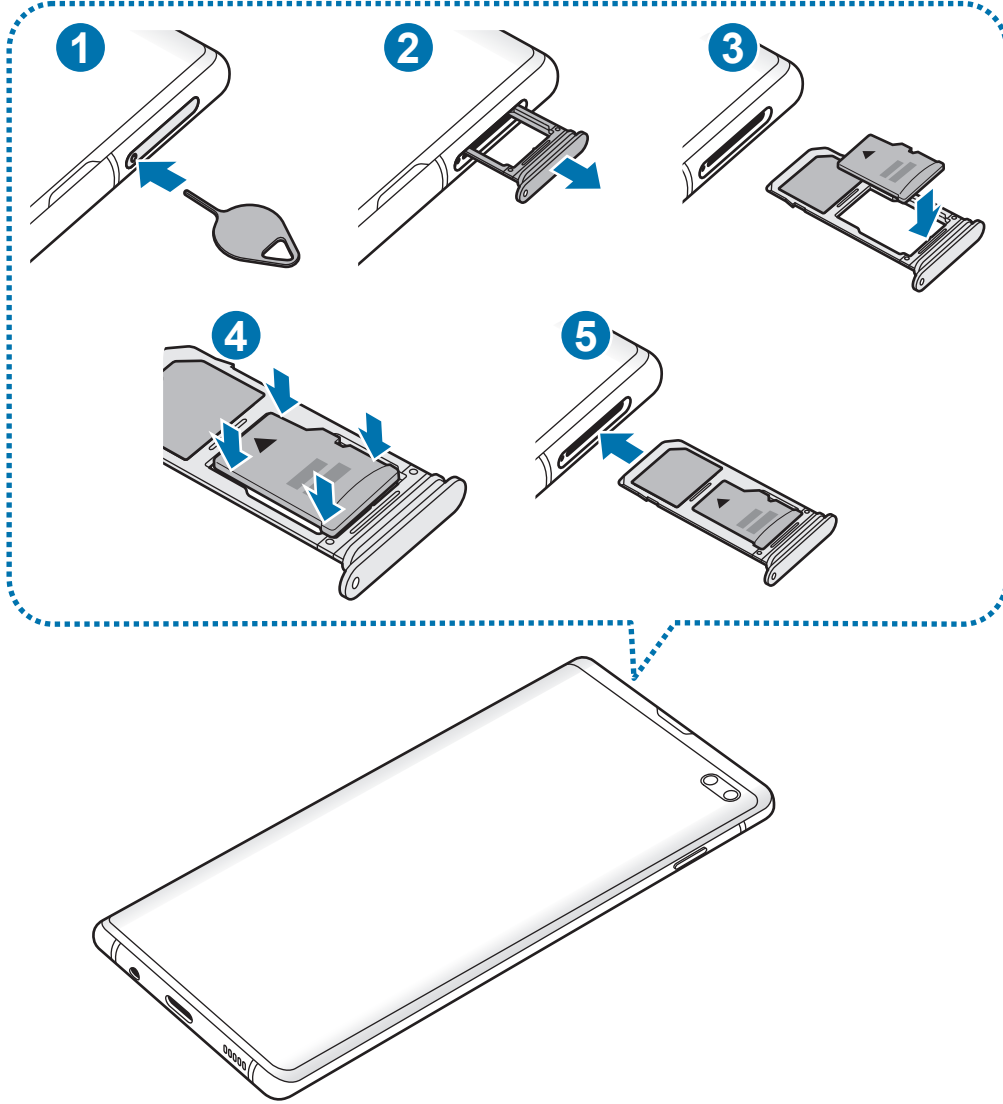

1 Çıkarma pimini tepsideki deliğe sokarak tepsiyi çıkarın.

❗ Çıkarma piminin deliğe dik şekilde girdiğinden emin olun. Aksi takdirde cihaz hasar görebilir.

2 Tepsiyi tepsi slotundan yavaşça dışarı çekin.

❗ Tepsiyi cihazdan çıkardığınızda, mobil veri bağlantısı devre dışı bırakılacaktır.

3 Bir hafıza kartını altın renkli temas noktaları aşağı bakacak şekilde tepsiye yerleştirin.

4 Sabitlemek için hafıza kartını tepsiye nazikçe bastırın.

❗ Kart tepsiye sıkı bir şekilde oturmazsa, hafıza kartı tepside çıkarılabilir veya düşebilir.

5 Tepsiyi tekrar tepsi slotuna takın.

❗ • Eğer tepsiyi ıslakken tabletinize takarsanız, cihazınız zarar görebilir. Her zaman tepsinin kuru olduğundan emin olun.

• Cihazınıza sıvı girişi olmaması için tepsiyi tepsi slotuna mutlaka tam olarak sokun.

Hafıza kartını çıkarma

Hafıza kartını çıkarmadan önce, güvenli şekilde çıkarmak için devre dışı bırakın.

Ayarlar uygulamasını başlatın ve **Pil ve cihaz bakımı** → **Depolama** → **⋮** → **Gelişmiş** → **SD kart** → **Çıkart** üzerine dokununuz.

1 Çıkarma pimini tepsideki deliğe sokarak tepsiyi çıkarın.

2 Tepsiyi tepsi slotundan yavaşça dışarı çekin.

3 Hafıza kartını çıkarın.

4 Tepsiyi tekrar tepsi slotuna takın.

❗ Cihaz bilgi aktarırken veya bilgilere erişirken ya da veri aktardıktan hemen sonra hafıza kartı veya USB kayıt yeri gibi harici kayıt yerlerini çıkarmayın. Bunu yapmanız verilerin bozulmasına veya verileri kaybetmenize ya da harici kayıt yerinin veya cihazın zarar görmesine sebep olabilir. Samsung, veri kaybı da dahil olmak üzere harici kayıt yeri cihazlarının yanlış kullanımından kaynaklanan kayıplardan sorumlu değildir.

Hafıza kartını biçimlendirme

Bir bilgisayarda biçimlendirilen bir hafıza kartı cihaz ile uyumlu olmayabilir. Hafıza kartını cihazınızda biçimlendirin.

Ayarlar uygulamasını başlatın ve **Pil ve cihaz bakımı** → **Depolama** → **⋮** → **Gelişmiş** → **SD kart** → **Biçimlendir** üzerine dokunun.

⚠ Hafıza kartını biçimlendirmeden önce, hafıza kartında kayıtlı bütün önemli verilerin yedeklerini almayı unutmayın. Üreticinin garantisi, kullanıcının eylemleri sonucu veri kaybedilmesini kapsamamaktadır.

Cihazı açma ve kapatma

Cihazı açmak için Güç tuşuna birkaç saniye uzun basın.

Cihazınızı ilk kez açtığınızda veya bir veri sıfırlama işlemi gerçekleştirdikten sonra, cihazınızı ayarlamak için ekrandaki talimatları izleyin.

Cihazı kapatmak için Güç tuşuna uzun basın ve ardından **Kapat** üzerine dokunun.

✍ Uçak ve hastane gibi kablosuz cihazların kullanımının kısıtlı olduğu alanlarda yetkili personelin verdiği talimatları ve yazılı uyarıları takip edin.

Cihazı yeniden başlatma

Cihazı yeniden başlatmak için Güç tuşuna uzun basın ve ardından **Yeniden başlat** üzerine dokunun.

Cihazınız donduysa ve tepki vermiyorsa, cihazı yeniden başlatmak için Güç tuşu ile Ses Kısmı tuşuna aynı anda 7 saniyeden uzun basın.

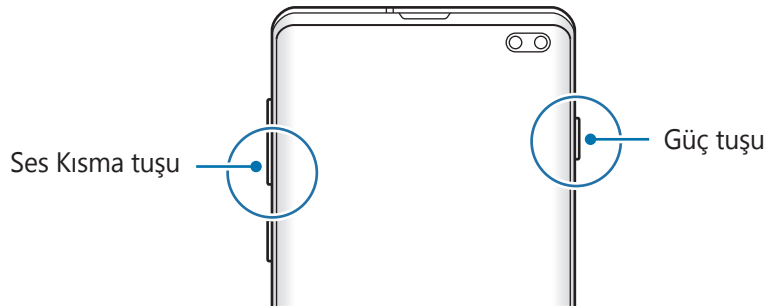

Acil mod

Pil tüketimini azaltmak için cihazı acil durum moduna alabilirsiniz. Bazı uygulamalar ve işlevler kısıtlanır. Acil durum modunda acil durum araması yapabilirsiniz, başkalarına mevcut konum bilgisi gönderebilirsiniz, bir acil alarm sesi ayarlayabilirsiniz ya da daha fazlasını yapabilirsiniz.

Acil durum modunu etkinleştirme

Acil durum modunu etkinleştirmek için Güç tuşuna uzun basın ve ardından **Acil mod** üzerine dokunun.

 Kalan kullanım süresi pil bitmeden önce kalan süreyi gösterir. Kalan kullanım süresi cihaz ayarlarınıza ve çalışma şartlarına bağlı olarak farklılık gösterebilir.

Acil durum modunu devre dışı bırakma

Acil durum modunu devre dışı bırakmak için,  → **Acil durum modunu kapat** üzerine dokunun. Alternatif olarak, Güç tuşuna uzun basın ve ardından **Acil mod** üzerine dokunun.

İlk kurulum

Cihazınızı ilk kez açtığınızda veya bir veri sıfırlama işlemi gerçekleştirdikten sonra, cihazınızı ayarlamak için ekrandaki talimatları izleyin.

 İlk kurulum prosedürleri, cihazın yazılımına ve bölgenize bağlı olarak farklılık gösterebilir.

- 1 Cihazı açın.
- 2 Tercih ettiğiniz cihaz dilini ve ardından **Başlat** ögesini seçin.



- 3 Kurulumu tamamlamak için ekrandaki talimatları uygulayın.
Ana ekran görünür.



Wi-Fi ağına bağlanmazsanız ilk kurulum sırasında bazı cihaz özelliklerini ayarlayamayabilirsiniz.

Parmak izleri

Parmak izi tarayıcının çalışması için parmak izi bilgileriniz cihaza kayıtlı olmalıdır. Kaydettikten sonra cihazı, aşağıdaki özellikler için parmak izinizi kullanacak şekilde ayarlayabilirsiniz:

- Ekran kilidi
- Güvenli Klasör



- Bu özellik bölgeye veya servis sağlayıcısına bağlı olarak kullanılamayabilir.
- Parmak izi tarayıcı cihazınızın güvenliği geliştirmek için her bir parmak izinin özgün ayırt edici özelliklerini kullanır. Parmak izi sensörünün iki farklı parmak izini karıştırma ihtimali çok düşüktür. Ancak, ayrı parmak izlerinin çok benzer olabileceği çok istisnai durumlarda sensör bunları ayırt edemeyebilir.
- Ekran kilidi yöntemi olarak parmak izinizi kullanırsanız, cihazı açtıktan sonra ilk seferde parmak iziniz ekran kilidini açmak için kullanılamaz. Cihazı kullanmak için, parmak izinin kaydını yaparken ayarladığınız deseni, PIN kodunu ya da şifreyi kullanarak ekranın kilidini açmanız gerekir. Deseninizi, PIN kodunuzu veya şifrenizi unutmamaya dikkat edin.
- Parmak iziniz tanınmazsa, parmak izini kaydederken ayarladığınız deseni, PIN kodunu veya şifreyi kullanarak cihazın kilidini açın ve ardından parmak izlerinizi yeniden kaydedin. Deseninizi, PIN kodunuzu veya şifrenizi unutursanız cihazı sıfırlamadan cihazı kullanamazsınız. Samsung, unutulmuş kilit açma kodları nedeniyle yaşanan veri kayıplarından veya sorunlardan sorumlu değildir.
- Ekran kilidi yöntemini değiştirip **Kaydır** veya **Hiçbiri** yaparsanız (ki bunlar güvenli değildir) biyometrik verilerinizin tümü silinir. Uygulamalarda veya özelliklerde kullanmak istemeniz halinde biyometrik verilerinizi tekrar kaydetmeniz gerekir.

Parmak izinin daha iyi algılanması için

Parmak izlerinizi cihazda taradığınızda, aşağıdaki şartların özelliğın performansını etkileyebileceğini unutmayın:

- Cihaz buruşan veya yaralanan parmaklarınızı algılamayabilir.
- Cihaz küçük veya ince parmaklara ait parmak izlerini algılamayabilir.
- Algılama performansını iyileştirmek adına, cihazda kullanılan görevleri iyileştirmek için en sık kullandığınız elinizin parmaklarını kaydedin.

► Galaxy S10+, S10:

- Cihazınızın ekranının alt tarafında merkezde yerleşik parmak izi tarayıcı sensörü bulunur. Bozuk para, anahtar, kalem ve kolye gibi subjelerin ekran koruyucuya ya da parmak izi tarayıcı sensörü alanındaki dokunmatik ekrana zarar vermediğinden veya bunları çizmediğinden emin olun.
- Ekranın alt tarafında merkezde bulunan parmak izi tarayıcı sensörünün ve parmaklarınızın temiz ve kuru olduğundan emin olun.
- Eğer parmağınızı bükerseniz veya parmak ucunuzu kullanırsanız, cihaz parmak izlerinizi algılamayabilir. Parmak ucunuzun, parmak izi tanıma alanının geniş yüzeyine yayılacağı şekilde ekrana basın.

► Galaxy S10e:

- Güç tuşunda yerleşik bir parmak izi tarayıcı sensörü bulunmaktadır. Parmak izi tarayıcı sensörünün bozuk para, anahtar ve kolye gibi metal subjeler tarafından çizilmediğinden veya hasar görmediğinden emin olun.
- Parmak izi tarayıcı sensörünün koruyucu filmler, çıkartmalar veya diğer aksesuarlarla kapatılması parmak izi tanıma oranını azaltabilir. Parmak izi tarayıcı sensörü başlangıçta koruyucu bir filmle kaplıysa, parmak izi tarayıcı sensörü kullanmadan önce filmi kaldırın.
- Parmak izi tarayıcı sensörünün ve parmaklarınızın temiz ve kuru olduğundan emin olun.
- Eğer parmağınızı bükerseniz veya parmak ucunuzu kullanırsanız, cihaz parmak izlerinizi algılamayabilir. Parmağınızın parmak izi tarayıcı sensörünü tamamen kapladığından emin olun.
- Kuru ortamlarda, cihazda statik elektrik birikebilir. Kuru ortamlarda bu özelliği kullanmaktan kaçınınız veya özelliği kullanmadan önce, metal bir subjeye dokunarak statik elektriği boşaltın.

Parmak izlerini kaydetme

- 1 **Ayarlar** uygulamasını başlatın ve **Biyometrik veriler ve güvenlik** → **Parmak izleri** üzerine dokunun.
- 2 Ekrandaki talimatları okuyun ve **Devam** üzerine dokunun.
- 3 Ekran kilidi yöntemini belirleme.
- 4 Parmak izinizi kaydedin.
 - **Galaxy S10+, S10**: Parmağınızı ekranın alt tarafındaki parmak izi tanıma sensörüne yerleştirin. Cihaz parmağınızı algıladıktan sonra, parmağınızı kaldırın ve yeniden parmak izi tarayıcı sensörünün üzerine yerleştirin.

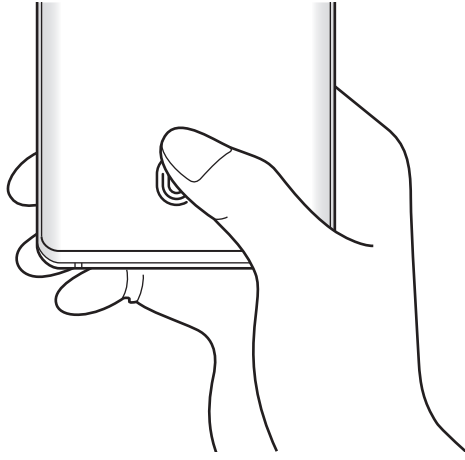

- **Galaxy S10e**: Parmağınızı Güç tuşuna yerleştirin. Cihaz parmağınızı algıladıktan sonra, parmağınızı kaldırın ve yeniden Güç tuşuna yerleştirin.

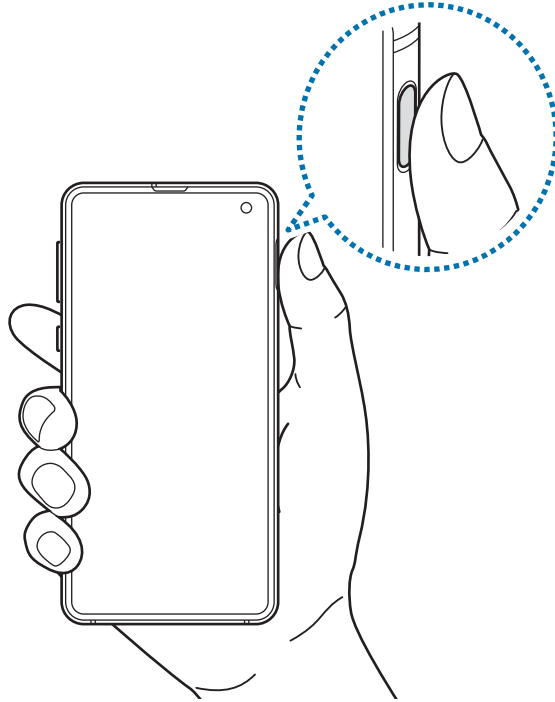

Parmak iziniz kaydedilene kadar bu işlemi yenileyin.

5 Parmak izlerinizi kaydetme işlemini tamamladığınızda **Bitti** üzerine dokununuz.

Kayıtlı parmak izlerini kontrol etme

Parmağınızı parmak izi tarayıcı sensörüne yerleştirerek parmak izinizin kayıtlı olup olmadığını kontrol edebilirsiniz.

- 1 **Ayarlar** uygulamasını başlatın ve **Biyometrik veriler ve güvenlik** → **Parmak izleri** üzerine dokununuz.
- 2 Ön tanımlı kilit yöntemini kullanarak ekran kilidini açın.
- 3 **Eklenecek parmak izlerini kontrol et** üzerine dokununuz.
- 4 Parmağınızı parmak izi tarayıcı sensörüne yerleştirin.
Tanıma sonucu görüntülenir.

Kayıtlı parmak izlerini silme

Kaydedilen parmak izlerini silebilirsiniz.

- 1 **Ayarlar** uygulamasını başlatın ve **Biyometrik veriler ve güvenlik** → **Parmak izleri** üzerine dokununuz.
- 2 Ön tanımlı kilit yöntemini kullanarak ekran kilidini açın.
- 3 Silinecek parmak izini seçin ve **Kaldır** üzerine dokununuz.

Ekran kilidini parmak izlerinizle açma

Desen, PIN veya şifre kullanmak yerine parmak iziniz ile ekranın kilidini açabilirsiniz.

- 1 **Ayarlar** uygulamasını başlatın ve **Biyometrik veriler ve güvenlik** → **Parmak izleri** üzerine dokununuz.
- 2 Ön tanımlı kilit yöntemini kullanarak ekran kilidini açın.
- 3 **Parmak izi kilit açma** tuşu üzerine dokunarak etkinleştirin.
- 4 Kilitli ekranda, parmağınızı parmak izi tarayıcısının üzerine yerleştirin ve parmak izinizi taratın.

Parmak izi tanıma simgesi ayarını değiştirme (Galaxy S10+, S10)

Cihazı, ekran kapalıyken ekrana dokunduğunuzda parmak izi tanıma simgesini gösterecek ya da gizleyecek şekilde ayarlayın.

- 1 **Ayarlar** uygulamasını başlatın ve **Biyometrik veriler ve güvenlik** → **Parmak izleri** üzerine dokununuz.
- 2 Ön tanımlı kilit yöntemini kullanarak ekran kilidini açın.
- 3 **Ekran kapalıyken simgeyi göster** üzerine dokununuz ve bir seçenek seçin.

Yüz tanıma

Cihazı, yüzünüzü tanıdığı anda ekranın kilidini açacak şekilde ayarlayabilirsiniz.



- Ekran kilidi yöntemi olarak yüzünüzü kullanırsanız, cihazı açtıktan sonra ilk seferde yüzünüz ekran kilidini açmak için kullanılamaz. Cihazı kullanmak için, yüz kaydını yaparken ayarladığınız deseni, PIN kodunu ya da şifreyi kullanarak ekranın kilidini açmanız gerekir. Deseninizi, PIN kodunuzu veya şifrenizi unutmamaya dikkat edin.
- Ekran kilidi yöntemini değiştirip **Kaydır** veya **Hiçbiri** yaparsanız (ki bunlar güvenli değildir) biyometrik verilerinizin tümü silinir. Uygulamalarda veya özelliklerde kullanmak istemeniz halinde biyometrik verilerinizi tekrar kaydetmeniz gerekir.

⚠️ Yüz tanıma özelliğinin kullanımıyla ilgili dikkat edilecek noktalar

Cihazınızın kilidini açmak için yüz tanıma özelliğini kullanmadan önce aşağıdaki uyarıları aklınızda bulundurun.

- Cihazınızın kilidi, sizin tarafınızdan veya sizin görüntünüz gibi görünen bir şey tarafından açılabilir.
- Yüz tanıma, Desen, PIN veya Şifreden daha az güvenlidir.

Yüz tanıma özelliğinin daha iyi çalışması için

Yüz tanımayı kullanırken aşağıdakileri göz önünde bulundurun:

- Gözlük takmak, şapka, maske, sakal veya ağır makyaj gibi kaydolduğunuz sıradaki durumları göz önünde bulundurun.
- Kaydolurken iyi aydınlatılmış bir ortamda olduğunuzdan ve kameranın merceğinin temiz olduğundan emin olun.
- Daha iyi eşleştirme sonuçları için, görüntünüzün bulanık olmadığından emin olun.

Yüzünüzü kaydetme

Yüz kaydının daha iyi olması için, bu işlemi kapalı bir mekanda ve doğrudan güneş ışığı almayan bir yerde yapın.

- 1 **Ayarlar** uygulamasını başlatın ve **Biyometrik veriler ve güvenlik** → **Yüz tanıma** üzerine dokununuz.
- 2 Ekrandaki talimatları okuyun ve **Devam** üzerine dokununuz.
- 3 Ekran kilidi yöntemini belirleme.
- 4 Gözlük takıp takmadığınızı seçin ve **Devam** üzerine dokununuz.

5 Cihazı ekran size bakacak şekilde tutun ve ekrana bakın.

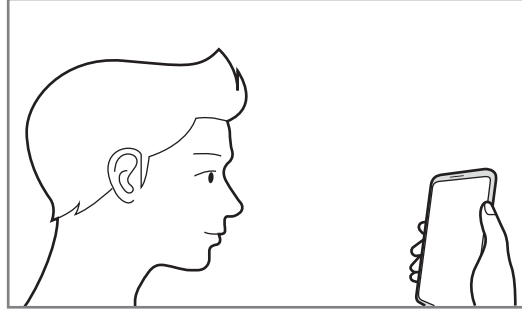

6 Yüzünüzü ekrandaki çerçevenin içine getirin.

Kamera yüzünüzü tarar.



- Ekran kilidini yüzünüzle açma özelliği düzgün bir şekilde çalışmıyorsa, **Yüz verilerini kaldır** üzerine dokunup kayıtlı yüzünüzü kaldırın ve yüzünüzü yeniden kaydedin.
- Yüz tanımayı iyileştirmek için **Alternatif görünüm ekle** üzerine dokunun ve alternatif görünüşler ekleyin.

Kayıtlı yüz verilerini silme

Kaydettiğiniz yüz verilerini silebilirsiniz.

- 1 **Ayarlar** uygulamasını başlatın ve **Biyometrik veriler ve güvenlik** → **Yüz tanıma** üzerine dokunun.
- 2 Ön tanımlı kilit yöntemini kullanarak ekran kilidini açın.
- 3 **Yüz verilerini kaldır** → **Kaldır** üzerine dokunun.
Kayıtlı yüz silindikten sonra ilgili özelliklerin tümü de devre dışı bırakılır.

Ekran kilidini yüzünüzle açma

Ekran kilidini desen, PIN veya şifre kullanarak açmak yerine yüzünüzü kullanarak açabilirsiniz.

- 1 **Ayarlar** uygulamasını başlatın ve **Biyometrik veriler ve güvenlik** → **Yüz tanıma** üzerine dokunun.
- 2 Ön tanımlı kilit yöntemini kullanarak ekran kilidini açın.

3 **Yüzle kilit açma** tuşuna dokunarak bu özelliği etkinleştirin.



- Cihazı, yüzünüzü tanıdıktan sonra kilitli ekranda kaydırmadan ekran kilidini açacak şekilde ayarlamak istiyorsanız **Kydrna kdr Kilit ekranında kal** tuşunun üzerine dokunarak bu özelliği devre dışı bırakın.
- Fotoğraflardaki veya videolardaki yüzleri tanıma olasılığını azaltmak istiyorsanız, devre dışı bırakmak üzere **Daha hızlı tanıma** anahtarı üzerine dokunun. Bu, yüz tanıma hızını düşürebilir.
- Karanlık bir yerde tanıma oranını artırmak istiyorsanız **Ekranın parlaklığını artır** tuşuna dokunarak bu özelliği etkinleştirin.

4 Kilitli ekrandayken ekrana bakın.

Yüzünüz tanındığında, başka bir ekran kilidi yöntemini kullanmadan ekranın kilidini açabilirsiniz. Yüzünüz tanınmazsa, önceden ayarlanmış ekran kilidi yöntemini kullanın.

Kamera

Tanıtım

Çeşitli modları ve ayarları kullanarak fotoğraf ve video çekin.

Kamera etiketi

- Diğer kişilerin fotoğraflarını veya videolarını izinlerini almadan çekmeyin.
- Kanunen yasaklanmış fotoğrafları veya videoları çekmeyin.
- Diğer kişilerin gizliliğini ihlal edebileceğiniz yerlerde fotoğraf veya video çekmeyin.

Fotoğraf çekme

1 **Kamera** uygulamasını başlatın.

Uygulamayı, Güç tuşuna hızlıca iki kez basarak veya  ögesini kilitli ekranda sola sürükleyerek de başlatabilirsiniz.





- Ekran kilidi yöntemi ayarlandığında **Kamera** uygulaması kilit ekranından başlatılırsa veya ekran kapalıysa bazı kamera özellikleri kullanılamaz.
- Kamera kullanılmadığında otomatik olarak kapanır.
- Bazı yöntemler servis sağlayıcısına veya modele bağlı olarak kullanılamayabilir.

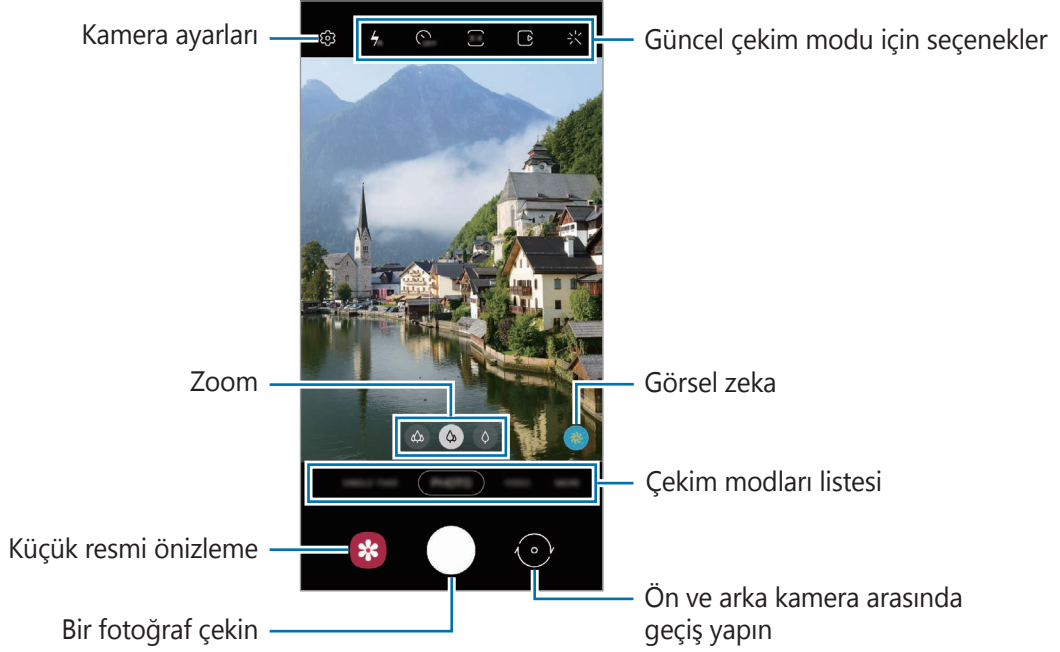

- 2 Kameranın odaklanacağı yerde önizleme ekranında görüntüye dokunun. Fotoğrafların parlaklığını ayarlamak için, ekrana dokunun. Ayar çubuğu belirdiğinde, ayar çubuğunu sürükleyin.
- 3 Bir fotoğraf çekmek için  üzerine dokunun. Çekim modunu değiştirmek için çekim modları listesini sola veya sağa sürükleyin ya da önizleme ekranında sola veya sağa kaydırın.



- Önizleme ekranı çekim modu ve hangi kameranın kullanıldığına göre değişebilir.
- Çektiğiniz fotoğraflar bulanık görünüyorsa kamera merceğini temizleyip tekrar deneyin.
- Lensin hasarlı veya kirliliğinden emin olun. Aksi halde cihaz, yüksek çözünürlük gerektiren bazı modlarda doğru çalışmayabilir.
- Cihazınızın kamerası geniş açılı bir lense sahiptir. Geniş açılı fotoğraflarda veya videolarda küçük bozulmalar oluşabilir ve cihazın performans sorunu olduğunu göstermez. Fotoğraflardaki bozulmayı düzeltmek için önizleme ekranında  üzerine ve **Biçim ve gelişmiş seçenekler** üzerine dokunduktan sonra etkinleştirmek için **Ultra geniş şekil düzeltmesi** tuşuna dokununuz.
- Bir video kaydetmek için maksimum kapasite çözünürlüğe bağlıdır.
- Cihaz hava sıcaklığında ani değişikliklere maruz kalırsa, kamera kapağının dışındaki ve içindeki sıcaklık farkı nedeniyle kamera buğulanabilir veya yoğunlaşma oluşturabilir. Kamerayı kullanmaya karar verirken bu tür durumlardan kaçınmaya çalışın. Buğulanma meydana gelirse, fotoğraf çekmeden veya video kaydetmeden önce kameranın oda sıcaklığında doğal yollarla kurumasını bekleyin, aksi takdirde sonuçlar bulanık görünebilir.

Zoom özelliklerini kullanma

 /  /  ögesini seçerek yakınlaştırmak veya uzaklaştırmak için sola ya da sağa kaydırın. Alternatif olarak, yaklaştırmak için iki parmağınızı ekranda birbirinden ayırın, uzaklaştırmak için ise parmaklarınızı yakınlaştırın.

-  : Ultra geniş açılı kamera, manzara vb. şeylerin geniş açılı fotoğraflarını veya videolarını çekebilmenizi sağlar.
-  : Geniş açılı kamera, temel fotoğraflar çekmenize ya da normal videolar kaydetmenize imkan tanır.
-  : Telefoto kamera, özneyi büyütürken fotoğraf çekmenize ya da video kaydetmenize imkan tanır. (Galaxy S10+, S10)













Zoom özellikleri yalnızca arka kamera aktifken kullanılabilir.













Kamera tuşunu kullanma

- Video çekmek için kamera tuşuna dokunup basılı tutun.
- Çoklu çekim yapmak için kamera tuşunu ekranın kenarına kaydırın ve bekletin.
- Başka bir kamera tuşu eklerseniz, bunu ekranın herhangi bir yerine taşıyabilir ve daha rahat fotoğraf çekebilirsiniz. Önizleme ekranında  → **Çekim yöntemleri** üzerine dokunun ve etkinleştirmek için **Yüzen Deklanşör tuşu** ögesine dokunun.

Güncel çekim modu için seçenekler

Önizleme ekranında aşağıdaki seçenekleri kullanın.

-  : Flaşı etkinleştirin veya devre dışı bırakın.
-  : Kamera otomatik olarak bir fotoğraf çekmeden önceki gecikmenin uzunluğunu seçin.
-  : Fotoğraflar için en boy oranı seçin.
-  : Hareketli fotoğraf özelliğini etkinleştirin veya devre dışı bırakın. Özelliği etkinleştirirseniz, kamera tuşuna dokunmadan önce birkaç saniye içinde bir video klip de çekilir.
-  : Bir videoyu sabitlemek için süper sabit özelliğini etkinleştirin ya da devre dışı bırakın.
-  : Gece hyperlapse özelliğini etkinleştirme veya devre dışı bırakma.
-  : Bir kare hızı seçin.
-  : Videolar için en boy oranı seçin.
-  : Filtre efekti ya da güzellik efektleri uygulayın.
-  : Yüzlere ya da herhangi bir şeye sanal el yazısıyla yazarak veya çizimler yaparak komik videolar kaydedin. Daha fazla bilgi için [AR Karalama](#) bölümüne bakın.

-  : Bir ölçekleme yöntemi seçin. Bu, ışık değerlerinin nasıl hesaplandığını belirler. 
Orta-ağırlıklı ögesi çekimin pozlamasını hesaplamak için çekimin orta kısmındaki ışığı kullanır.
 **Spot** ögesi çekimin pozlamasını hesaplamak için çekimin orta alanında yoğunlaşmış bir alana gelen ışığı kullanır.  **Matris** tüm sahnenin ortalamasını alır.
-  : Otomatik odak modunda odak alanını değiştirin.  **Çoklu**, çerçeve dahilindeki birkaç alana odaklanır. Odaklama yapılan alanları göstermek üzere birden fazla dikdörtgen belircektir. 
Merkez, çerçeve içindeki merkeze odaklanır.
-  : Videodaki ışık dağılımını kontrol etme amaçlı bir grafiği görüntüleyin veya gizleyin.
-  : **YİYECEK** modunda Yuvarlak çerçeve içindeki bir subjeye odaklayın ve çerçeve dışındaki görüntüyü bulanıklaştırın.
-  : **YİYECEK** modunda renk tonunu ayarlayın.
-  : Ultra ağır çekim video kaydederken hareket algılama özelliğini etkinleştirin ya da devre dışı bırakın.
-  : Ultra ağır çekim videoların kayıt süresini değiştirin.



Mevcut seçenekler, modele veya çekim moduna bağlı olarak farklılık gösterebilir.

Fotoğraf modu

Kamera, kolayca fotoğraf yakalamak için çevrede bulunan subjelere göre çekim seçeneklerini otomatik olarak ayarlar.

Fotoğraf çekmek için çekim modları listesinde **FOTOĞRAF** ve  üzerine dokununuz.

Görsel zeka

Kamera, subjeyi tanıdığı anda, görsel zeka tuşu değişir ve optimize edilmiş renk ve efekt uygulanır.



Bu özellik etkin değilse önizleme ekranında  üzerine dokununuz ve etkinleştirmek için **Görsel zeka** tuşu üzerine dokununuz.

Çekim önerileri

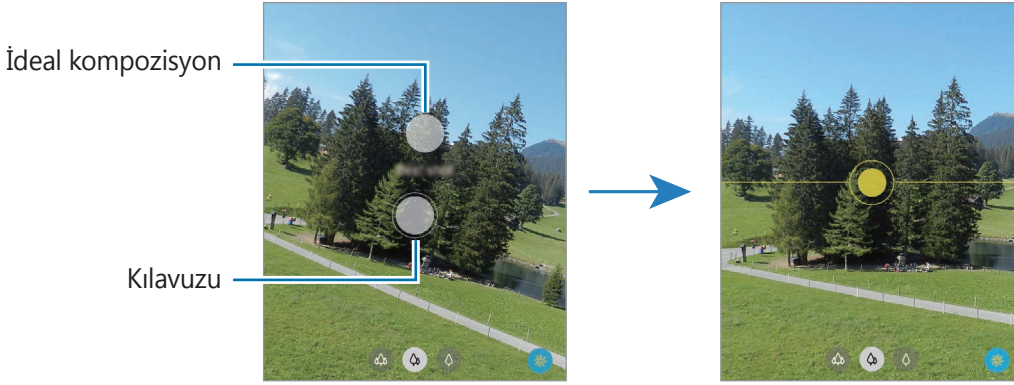

Kamera, subjeliniz pozisyonunu ve açısını tanıyarak fotoğraf için ideal kompozisyonu oluşturur. Önizleme ekranında  üzerine ve etkinleştirmek için **Çekim önerileri** tuşuna dokunun.

- 1 Çekim modları listesinde, **FOTOĞRAF** üzerine dokunun.
Önizleme ekranında bir kılavuz görüntülenir.
- 2 Kılavuzu subje üzerine getirin.
Kamera, kompozisyonu tanır ve önerilen kompozisyon önizleme ekranında görüntülenir.
- 3 Cihazı, kılavuz önerilen kompozisyonla eşleşecek şekilde hareket ettirin.
İdeal kompozisyon yakalandığında kılavuz sarı renge döner.
- 4 Bir fotoğraf çekmek için  üzerine dokunun.



Selfie çekme

Ön kamera ile otoportre çekebilirsiniz.

- 1 Önizleme ekranında, otoportreler için ön kameraya geçmek amacıyla parmağınızı yukarı veya aşağı kaydırın veya  üzerine dokunun.
- 2 Ön kamera merceğine bakın.
Manzaranın ya da insanların geniş açılı çekimi ile kendi portrenizi çekmek için  üzerine dokunun.
- 3 Bir fotoğraf çekmek için  üzerine dokunun.

Filtre ve diğer g zellik efektlerini uygulama

Fotoğraf ekmeden  nce filtre efekti uygulayabilir ya da cilt renk tonu veya y z  ekli gibi y z  zelliklerini deęiřtirebilirsiniz.

- 1  nizleme ekranında,   zerine dokunun.
- 2 Efektleri sein ve bir fotoęraf ekin.
Filtrelerim  zellięini kullanıyorsanız, **Galeri**'den istedięiniz renk tonuna sahip bir g rsel kullanarak kendi filtrenizi oluřturabilirsiniz.





Odak (AF) ve pozlamanın (AE) kilitlenmesi

Subjelerdeki veya ışık kaynaklarındaki deęiřikliklere g re kameranın otomatik olarak ayarlama yapmasını  nlemek iin odaęı veya pozlamayı belirli bir alana kilitleyebilirsiniz.

Odak alanına uzun dokunun, AF/AE karesi alan  zerinde g z k r ve odak ile poz ayarı kilitlenir. Bu ayar fotoęraf ekiminden sonra bile kilitli kalmaya devam eder.

Video modu

Kamera, kolayca video kaydetmek iin evrede bulunan subjelere g re ekim seeneklerini otomatik olarak ayarlar.

- 1 Video kaydetmek iin ekim modları listesinde **VIDEO** ve   zerine dokunun.
 - Kayıt sırasında  n ve arka kamera arasında geiř yapmak iin  nizleme ekranında ařaęı ya da yukarı doęru kaydırın veya   zerine dokunun.
 - Kayıt sırasında videodan bir g r nt  yakalamak iin   zerine dokunun.
 - Bir video kaydederken odaęı deęiřtirmek iin odaklanmak istedięiniz yeri basılı tutun. Otomatik odaklanma modunu kullanmak istiyorsanız odaęın manuel olarak ayarlanmasını iptal etmek iin   zerine dokunun.
- 2 Video kaydını durdurmak iin  simgesi  zerine dokunun.
 - Video kaydederken uzun bir s re boyunca video yakınlařtırma  zellięini kullanırsanız, video kalitesi cihazınızın ařırı ısınmasını engellemek iin d řebilir. (Galaxy S10+, S10)
 - Optik zoom, ışığın yetersiz olduęu ortamlarda alıřmayabilir. (Galaxy S10+, S10)

Videoları sabitleme (S per dengeli)



Video kaydederken S per sabit  zellięini kullanarak bunları sabitleyin.

ekim modları listesinde **VIDEO**  zerine dokunun, etkinleřtirmek iin ekim seeneklerinde   zerine dokunun ve ardından bir video kaydedin.

Tek çekim modu

Tek bir çekimde çeşitli fotoğraf ve videolar çekin.

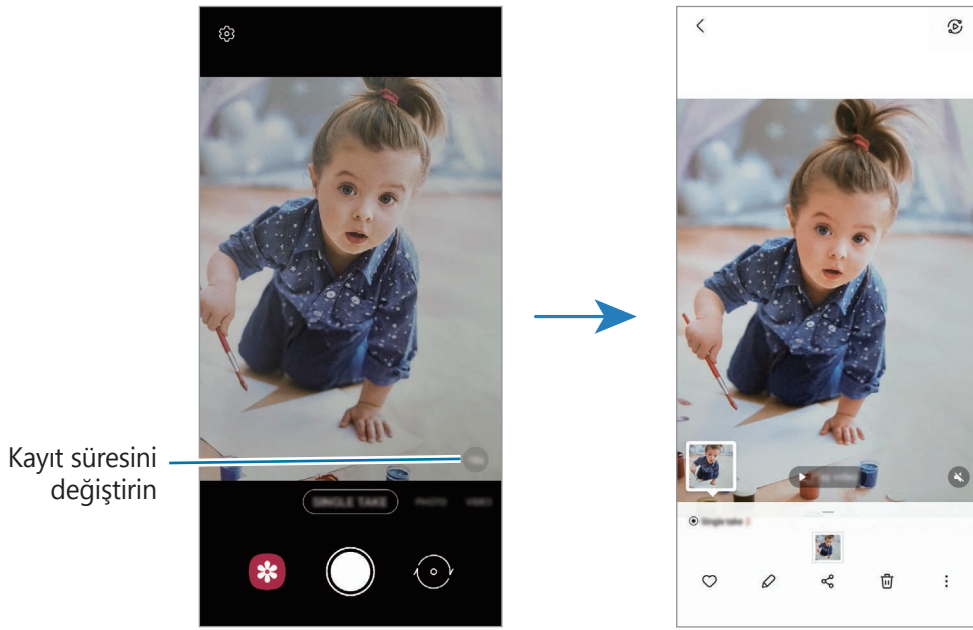

Cihazınız otomatik olarak en iyi fotoğrafları seçer ve filtrelerle fotoğraflar üretir veya belirli bölümleri tekrar eden videolar oluşturur.

- 1 Çekim modları listesinde, **TEK ÇEKİM** üzerine dokununuz.
- 2  üzerine dokununuz kamerayı hareket ettirerek istediğiniz sahneyi yakalayınız.
- 3 İşiniz bittiğinde önizleme küçük resmi üzerine dokununuz. Diğer sonuçları görüntülemek için  simgesini yukarı sürükleyiniz. Sonuçları tek tek kaydetmek için, **Seç** üzerine dokununuz, öğeleri işaretleyiniz ve ardından  üzerine dokununuz.







Pro modu/Pro video modu

Pozlama değeri ve ISO değeri gibi çeşitli çekim seçeneklerini manuel olarak ayarlayarak fotoğraflar ya da videolar çekin.

Çekim modları listesinde, **DAHA FAZLA** → **PRO** ya da **PRO VIDEO** üzerine dokununuz. Seçenekleri belirleyiniz ve ayarları özelleştiriniz, ardından fotoğraf çekmek için 'nın üzerine dokununuz veya video kaydetmek için  üzerine dokununuz.

Kullanılabilir seçenekler

-  : Ayarları sıfırlayınız.
-  : Hangi yönden gelen sesi daha yüksek bir seviyede kaydetmek istediğinizi seçiniz. Bir USB veya Bluetooth mikrofonu, cihazınıza bağlayarak da kullanabilirsiniz (Pro video modu).

- **ISO** : Bir ISO değeri seçin. Bu, kameranın ışık hassaslığını kontrol eder. Düşük değerler durağan veya iyi aydınlatılmış subjeler içindir. Yüksek değerler hızlı hareket eden veya zayıf aydınlatılmış subjeler içindir. Ancak, yüksek ISO ayarları fotoğraflarda veya videolarda gürültü oluşturabilir.
- **Deklanşör hızını** ayarlayın. Yavaş bir deklanşör hızı daha fazla ışığın girmesine izin verir, böylece fotoğraf ya da video daha parlak olur. Bu, manzara fotoğrafları veya videoları ya da gece vakti çekilen fotoğraf ve videolar için idealdir. Hızlı bir deklanşör hızında daha az ışık içeri girer. Bu, hızla hareket eden subjelerin fotoğrafları veya videoları çekilirken idealdir.
- **Pozlama değeri**ni değiştirin. Bu, kamera sensörünün ne kadar ışığa gerek duyduğunu belirler. Düşük ışık koşulları için daha yüksek poz kullanın.
- **Odaklama modunu** değiştirin. Odaklamayı manuel olarak ayarlamak için ayar çubuğunu  doğru ya da  doğru sürükleyin. Otomatik odaklama moduna geçmek için **MANUAL** üzerine dokunun.
- **WB** : Uygun bir beyaz dengesi seçin, böylece görüntülerde gerçeğe yakın renk aralığı elde edilir. Renk sıcaklığını ayarlayabilirsiniz.
- **Renk tonunu** ayarlayın.
- **Yakınlaştırma hızını** ayarlayın (Pro video modu).



Eğer deklanşör hızı manuel olarak ayarlanmışsa, ISO ayarını **AUTO** yapamaz ve pozlama değerini değiştiremezsiniz. Poz değeri, deklanşör hızı ayarına bağlı olarak değişir ve görüntülenir.

Pozlama alanını ve odaklama alanını ayırma



Pozlama alanını ve odaklama alanını ayırabilirsiniz.

Önizleme ekranı üzerine dokunup bekleyin. AF/AE çerçevesi ekranda belirecek. Çerçeveyi odak alanı ile pozlama alanını ayırmak istediğiniz yere sürükleyin.





Panorama modu

Panorama modunu kullanarak bir dizi fotoğraf çekin ve ardından geniş bir sahne oluşturmak için bunları birleştirin.

- 1 Çekim modları listesinde, **DAHA FAZLA** → **PANORAMA** üzerine dokunun.
 - 2  üzerine dokunun ve cihazı yavaşça bir yönde hareket ettirin. Görüntüyü kameranın vizöründe çerçeve içerisinde tutun. Önizleme görüntüsü kılavuz çerçevenin dışındaysa veya cihazı hareket ettirmiyorsanız, cihaz fotoğraf çekmeyi otomatik olarak durduracaktır.
 - 3 Fotoğraf çekmeyi durdurmak için  üzerine dokunun.
-  Boş gökyüzü veya düz bir duvar gibi belirsiz arka planların fotoğrafını çekmekten kaçının.

Yiyecek modu

Yiyecekler fotoğraflarınızda daha canlı renklere çıkar.

- 1 Çekim modları listesinde, **DAHA FAZLA** → **YİYECEK** üzerine dokunun.
- 2 Ekran üzerine dokunun ve dairesel çerçeveyi vurgulanacak alanın üzerine sürükleyin. Yuvarlak çerçevenin dışındaki alan bulanık olacaktır. Yuvarlak çerçeveyi yeniden boyutlandırmak için, çerçevenin bir kenarını sürükleyin.
- 3 Renk tonunu ayarlamak için  üzerine dokunun ve ayar çubuğunu sürükleyin.
- 4 Bir fotoğraf çekmek için  üzerine dokunun.



Gece modu

Flaşı kullanmadan düşük ışık şartlarında fotoğraf çekin. Bir tripod kullanarak daha parlak ve sabit sonuçlar elde edebilirsiniz.

- 1 Çekim modları listesinde, **DAHA FAZLA** → **GECE** üzerine dokunun.
- 2  üzerine dokunun ve çekim tamamlanana kadar cihazınızı sabit tutun.

Canlı odak modu / Canlı odak video modu

Kamera, arka planın bulanık ancak subjenin net bir şekilde görüldüğü fotoğraf veya videolar yakalamanıza olanak sağlar. Ayrıca bir arka plan efekti uygulayabilir ve bu efekti fotoğraf çektikten sonra düzenleyebilirsiniz.



- 1 Çekim modları listesinde, **DAHA FAZLA** → **CANLI ODAK** ya da **CANLI ODAKLI VİDEO** üzerine dokunun.
- 2  simgesi üzerine dokunun ve istediğiniz arka plan efektini seçin. Arka plan efektinin yoğunluğunu ayarlamak için ayar çubuğunu sürükleyin.
- 3 Önizleme ekranında **Hazır** ifadesi görüntülediğinde,  üzerine dokunarak bir fotoğraf çekin veya  üzerine dokunarak bir video kaydedin.



- Mevcut seçenekler çekim moduna bağlı olarak farklılık gösterebilir.
- Bu özelliği yeterli ışık bulunan yerlerde kullanın.
- Arka planı bulanıklaştırma özelliği aşağıdaki durumlarda tam olarak uygulanamayabilir:
 - Cihaz veya subje hareket ederse.
 - Subje ince veya saydamsa.
 - Subje arka planla benzer renkteyse.
 - Subje veya arka plan düzse.

Ultra Ağır çekim modu

Ultra ağır çekim, hızlı bir şekilde geçen anı yavaşça kaydederek daha sonra değerlendirmenizi mümkün kılan bir özelliktir.

- 1 Video kaydetmek için çekim modları listesinde **DAHA FAZLA** → **ULTRA AĞIR ÇEKİM** seçeneğine dokununuz, ardından  üzerine dokununuz.
Cihaz, anı ultra ağır çekimde yakalar ve bir video olarak kaydeder.
- 2 Önizleme ekranında, önizleme küçük resmi üzerine dokununuz ve **Ultra ağır çekim videoyu oynat** üzerine dokununuz.
Ultra ağır çekim bölümünü düzenlemek için  → **Düzenleyici**'ye dokununuz ve bölümün düzenleme çubuğunu sola veya sağa sürükleyiniz.



-  Bu özelliği yeterli ışık bulunan yerlerde kullanınız. Yetersiz veya kötü aydınlatmalı kapalı bir alanda video kaydederken, ekran karanlık veya karıncalı görünebilir. Ekran, floresan aydınlatma gibi belirli aydınlatma koşullarının olduğu yerlerde titreyebilir.

Ultra ağır çekim videoları otomatik olarak kaydetme

Hareket algılama alanında hareket algılandığında, bu anı ultra ağır çekimde yakalamak için  üzerine dokunarak bu işlevi etkinleştirebilirsiniz. Hareket algılama özelliği etkinleşir ve hareket algılama alanı, önizleme ekranında görünür.



Kayıt işlemini başlatmak için  üzerine dokununuz. Hareket algılandığında cihaz süper yavaş çekimde çekim yapmaya başlar ve video olarak kaydeder.

-  Aşağıdaki gibi durumlarda ultra ağır çekim kaydı istenmeyen bir anda başlayabilir:

- Cihaz sallandığında veya hareket algılama bölgesinde öznenin yanında başka bir subje hareket ettiğinde.
- Floresan ışıklandırmanın olduğu yerler gibi titreşen ışık altında kayıt yaparken.

Ağır çekim modu

Ağır çekimde görüntülemek için bir video kaydedin. Ağır çekimde oynatmak için videolarınızın bölümlerini belirleyebilirsiniz.

- 1 Video kaydetmek için çekim modları listesinde **DAHA FAZLA** → **AĞIR ÇEKİM** seçeneğine ve  üzerine dokunun.
- 2 Kaydı bitirdiğinizde, durdurmak için  üzerine dokunun.
- 3 Önizleme ekranında, önizleme küçük resmi üzerine dokunun ve **Ağır çekim videoyu oynat** üzerine dokunun.



Videonun hızlı bölümü, ağır çekim bölüm olarak ayarlanacak ve video oynamaya başlayacaktır. Videoya bağlı olarak maksimum iki ağır çekim bölümü oluşturulacaktır.

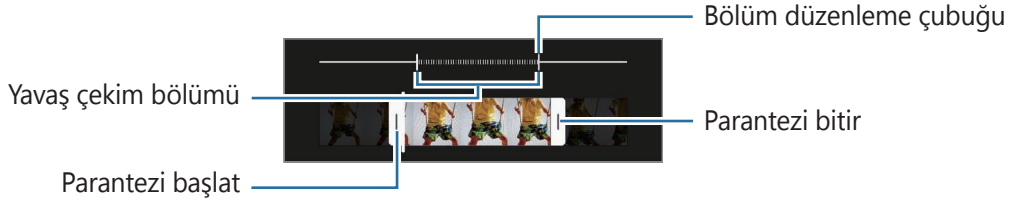

Yavaş çekim bölümünü düzenlemek için  → **Düzenleyici**'ye dokunun ve bölümün düzenleme çubuğunu sola veya sağa sürükleyin.



Hiper geçiş modu

Hareket eden insanlar veya arabalar gibi sahneleri kaydedin ve hızlı çekim videolar olarak görüntüleyin.

- 1 Çekim modları listesinde, **DAHA FAZLA** → **HİPER GEÇİŞ** üzerine dokunun.
- 2  üzerine dokunun ve bir kare hızı seçeneği seçin. Kare hızını **Otomatik** olarak ayarlarsanız, cihaz kare hızını sahnenin değişen hızına göre otomatik olarak ayarlayacaktır.
- 3 Kayıt işlemini başlatmak için  üzerine dokunun.
- 4 Kayıt işlemini sonlandırmak için  üzerine dokunun.

 Çekim seçeneklerinde  ögesine dokunarak gece hyperlapse özelliğini kullanabilirsiniz. Bu özellik, ışığın da hareket ediyor gibi görüldüğü çekimlerde, örneğin hareket halindeki arabaları çekmek için uygundur.

Kamera ayarlarını özelleştirme

Önizleme ekranında,  üzerine dokununuz. Bazı seçenekler, çekim moduna bağlı olarak kullanılamayabilir.

Akıllı özellikler

- **Görsel zeka:** Subjeye veya sahneye bağlı olarak renkleri ayarlamak ve optimize edilmiş efekti otomatik olarak uygulamak için cihazı ayarlayın.
- **Çekim önerileri:** Cihazı, subjeyizin pozisyonunu ve açısını tanıyarak fotoğraf için ideal kompozisyonu oluşturacak şekilde ayarlayın.
- **QR kodlarını tarama:** Cihazı, önizleme ekranından QR kodlarını taraması için ayarlayın.

Fotoğraflar

- **Deklanşör tuşunu kaydırın:** Kamera tuşunu ekranın kenarına kaydırıp beklediğinizde gerçekleştirilecek bir eylem seçin.
- **Biçim ve gelişmiş seçenekler:** Fotoğrafları nasıl kaydetmek istediğinizi seçin.
 - **HEIF fotoğraflar:** Yüksek Verimli Görüntü Biçiminde (HEIF) fotoğraf çekin.
 - **RAW kopyaları:** Cihazı, fotoğrafları pro modda sıkıştırılmamış ham dosyalar (DNG dosya formatı) olarak kaydetmek üzere ayarlayın. RAW dosyalar, en iyi görüntü kalitesi için bir fotoğrafın tüm verilerini saklar ancak bunlar hafızada daha çok yer kaplar. **RAW kopyaları** özelliğini kullandığınızda, her fotoğraf DNG ve JPG olmak üzere iki farklı biçimde kaydedilir.
 - **Ultra geniş şekil düzeltmesi:** Ultra geniş açılı kamera ile çekilen fotoğraflarda distorsiyonu düzeltmek için cihazı ayarlayın.

Selfie'ler

- **Grup selfie'lerinde geniş açı kullan:** Cihazı, karede ikiden fazla kişi olduğunda otomatik olarak geniş açılı selfie moduna geçecek şekilde ayarlayın.
- **Selfileri önizlendiği şekilde kaydet:** Cihazı, ön kamerayla fotoğraf çektiğinizde fotoğrafları döndürmeden, önizleme ekranında görüldüğü gibi kaydedecek şekilde ayarlayın.
- **Selfie renk tonu:** Selfie çekerken uygulanacak tonu seçin.

Videolar

- **Arka video boyutu:** Arka kamerayla çekmek istediğiniz videolar için bir en boy oranı ve çözünürlük seçin. Daha yüksek çözünürlüğün kullanılması videoların daha kaliteli olmasını sağlar ancak hafızada daha fazla yer kaplarlar.
- **Ön video boyutu:** Ön kamerayla çekmek istediğiniz videolar için bir en boy oranı ve çözünürlük seçin. Daha yüksek çözünürlüğün kullanılması videoların daha kaliteli olmasını sağlar ancak hafızada daha fazla yer kaplarlar.

- **Pro video boyutu:** Pro video modunda çekmek istediğiniz videolar için bir en boy oranı ve çözünürlük seçin. Daha yüksek çözünürlüğün kullanılması videoların daha kaliteli olmasını sağlar ancak hafızada daha fazla yer kaplarlar.
- **Gelişmiş kayıt seçenekleri:** Cihazı, gelişmiş kayıt özelliğini kullanacak şekilde ayarlayın.
 - **Yüksek verimli videolar:** Videoları Yüksek Verimli Video Codec (HEVC) biçiminde kaydedebilirsiniz. Cihazın belleğini korumak HEVC videolarınız sıkıştırılmış dosyalar olarak kaydedilir.
 - **HDR10+ videolar:** Her sahnenin kontrastının ve renginin optimize edildiği videolar kaydedebilirsiniz.
-  • HEVC videolarını başka cihazlarda oynatamaz ya da çevrimiçi olarak paylaşamazsınız.
 - Ultra ağır çekim ve ağır çekim videolar HEVC biçiminde kaydedilemez.
 - HDR10+ videoyu doğru şekilde oynatmak için cihaz, HDR10+ özelliğini desteklemelidir.
- **Video sabitleme:** Video çekerken kameranın sallanması nedeniyle oluşan bulanık görüntüyü azaltmak veya gidermek için sarsıntı önlemeyi etkinleştirin.

Kullanışlı özellikler

- **HDR (zengin ton):** Zengin renklerle fotoğraf çekmek ve aydınlık veya karanlık ortamlarda bile ayrıntıları yakalayın.
- **Otomatik odak takibi:** Cihazı seçilen subjeyi izleyecek ve otomatik olarak odaklanacak şekilde ayarlayın. Önizleme ekranında bir subjeye seçtiğinizde, subjeye hareket ediyor olsa ya da kameranın pozisyonunu değiştirterseniz bile cihaz subjeye odaklanır.
-  Bir subjeyi izlenmesi aşağıdaki durumlarda başarısız olabilir:
 - Subjeye çok büyük ya da küçükse.
 - Subjeye çok fazla hareket ediyorsa.
 - Subjeye arkadan aydınlatılmışsa ya da karanlık bir yerde çekim yapıyorsanız.
 - Subjeye renkleri veya örnekler ve arka plan aynıysa.
 - Subjeye gölgeli yerler gibi yatay desenler varsa.
 - Kamera aşırı sallanıyorsa.
 - Video çözünürlüğü yüksekse.
 - Optik zoom kullanarak yakınlaştırma ve uzaklaştırma.

- **Matris çizgileri:** Subjeleri seçerken kompozisyona yardım etmek için vizör kılavuzlarını gösterir.
- **Konum etiketleri:** Fotoğrafa bir GPS konum etiketi yerleştirin.
 -  GPS sinyal gücü; bina araları, deniz seviyesinin altında olan alanlar veya kötü hava koşulları gibi sinyalin kesildiği durumlarda düşebilir.
 - Bunları İnternet'e yüklediğinizde konumunuz fotoğraflarınızda görünecektir. Bundan kaçınmak için, konum etiketi ayarını devre dışı bırakın.
- **Çekim yöntemleri:** Fotoğraf çekmek veya video kaydetmek için ek çekim yöntemleri seçin.
- **Korunacak ayarlar:** Kamerayı başlattığınızda, örneğin çekim modu gibi en son kullandığınız ayarları koruyun.
- **Depolama konumu:** Depolamak istediğiniz hafıza konumunu seçin. Bu özellik, bir hafıza kartı taktığınızda ekrana gelecektir.
- **Hızlı başlat:** Cihazı Güç tuşuna hızlıca iki kez basarak kamerayı başlatacak şekilde ayarlayın.
- **Titreşimli geri bildirim:** Cihazı, kamera tuşunun üzerine dokunduğunuzda olduğu gibi belirli durumlarda titreyecek şekilde ayarlayın.
- **Fabrika ayarlarına dön:** Kamera ayarlarını sıfırlayın.
- **Bize ulaşın:** Sorular sorun ve sık sorulan soruları görün.
- **Kamera hakkında:** Kamera sürümünü ve yasal bilgileri görüntüleyin.

 Bazı özellikler modele bağlı olarak kullanılamayabilir.

Uygulamalar ve özellikler

Tanıtım

Cihazın uygulamalarını ve çeşitli özelliklerini kullanın.

Bu bölüm, Samsung cihazları tarafından sağlanan uygulamalar ve özelliklere yönelik ortak bir kılavuздur.

Modele bağlı olarak, bazı içerikler farklılık gösterebilir veya cihazınızda bulunmayan uygulamaların veya özelliklerin açıklamaları yer alabilir.



Samsung account

Samsung account'unuz, mobil cihazlar, TV'ler ve Samsung web sitesi tarafından sunulan çeşitli Samsung hizmetlerini kullanmanızı sağlayan entegre bir hesap hizmetidir.

Samsung account'unuz ile kullanılabilen hizmetlerin listesini kontrol etmek için, account.samsung.com adresini ziyaret edin.

- 1 **Ayarlar** uygulamasını başlatın ve **Hesaplar ve yedekleme** → **Hesapları yönet** → **Hesap ekle** → **Samsung account** üzerine dokunun.
Alternatif olarak **Ayarlar** → **Samsung account**'u başlatabilirsiniz.
- 2 Bir Samsung account'unuz varsa Samsung account'unuzda oturum açın.
 - Google hesabınızı kullanarak oturum açmak istiyorsanız **Google ile devam et** üzerine dokunun.
 - Samsung account'unuz yoksa **Hesap oluştur** üzerine dokunun.

Kimliğinizi bulma ve parolanızı sıfırlama

Samsung account kimliğinizi ya da parolanızı unutursanız Samsung account oturum açma ekranında **Kimlik bul** ya da **Şifreyi sıfırla** üzerine dokunun. Gerekli bilgileri girdikten sonra kimliğinizi bulabilir ya da parolanızı sıfırlayabilirsiniz.

Samsung account'unuzdan çıkış yapma

Samsung account'unuzdan çıkış yaparken kişilerin ve etkinliklerinizin gibi verileriniz de cihazınızdan kaldırılır.

- 1 **Ayarlar** uygulamasını başlatın ve **Hesaplar ve yedekleme** → **Hesapları yönet** üzerine dokunun.
- 2 **Samsung account** → **Profilim** ve ardından ekranın alt kısmındaki **Oturumu kapat** üzerine dokunun.
- 3 **Oturumu kapat** üzerine dokunun, Samsung account'unuzun parolasını girin ve ardından **Tamam** üzerine dokunun.

Önceki cihazınızdan veri aktarma (Smart Switch)

Önceki cihazınızdan yeni cihazınıza veri aktarmak için Smart Switch'i kullanabilirsiniz.

Ayarlar uygulamasını başlatın ve **Hesaplar ve yedekleme** → **Eski cihazdan verileri alın** üzerine dokunun.



- Bu özellik, bazı cihazlarda veya bilgisayarlarda desteklenmeyebilir.
- Sınırlamalar geçerlidir. Detaylar için www.samsung.com/smartswitch adresini ziyaret edin. Samsung telif hakkını ciddiye alır. Sadece sahibi olduğunuz ya da aktarma hakkına sahip olduğunuz içeriği aktarın.

Verileri USB kablosu kullanarak aktarma

Verilerinizi kolay ve hızlı bir şekilde aktarmak için eski cihazınızı USB kablosu ile cihazınıza bağlayabilirsiniz.

- 1 Cihazınızın USB kablosunu kullanarak cihazınızı eski cihazınıza bağlayın.
Eski cihaza bağlı olarak USB kablosu gerekebilir.
- 2 Uygulama seçme açılır penceresi görüldüğünde, **Smart Switch** → **Veri al** üzerine dokunun.
- 3 Önceki cihazda, **İzin ver** üzerine dokunun.
Uygulamaya sahip değilseniz, **Galaxy Store** veya **Play Store**'dan indirin.
Cihazınız önceki cihazı tanıyacak ve aktarabileceğiniz verilerin listesi görüntülenecektir.
- 4 Getirilecek öğeyi seçin ve **Aktar**'a dokunun.



Dosyaları aktarırken USB kablosunun cihaz ile olan bağlantısını kesmeyin. Bunu yapmanız veri kaybına veya cihazın hasar görmesine sebep olabilir.



Veri aktarmak, cihazın pil enerji gücü tüketimini artırır. Verileri aktarmadan önce cihazınızın şarjının yeterince dolu olduğundan emin olun. Pil gücü düşükse, veri aktarımı kesintiye uğrayabilir.

Kablosuz veri aktarma

Önceki cihazınızdaki verileri Wi-Fi Direct aracılığıyla kablosuz olarak cihazınıza aktarabilirsiniz.

- 1 Önceki cihazda, **Smart Switch** uygulamasını başlatın.
Uygulamaya sahip değilseniz, **Galaxy Store** veya **Play Store**'dan indirin.
- 2 Cihazınızda, **Ayarlar** uygulamasını başlatın ve **Hesaplar ve yedekleme** → **Eski cihazdan verileri alın** üzerine dokunun.

- 3 Cihazları yan yana yerleştirin.
- 4 Önceki cihazda, **Veri gönder** → **Kablosuz** üzerine dokunun.
- 5 Önceki cihazda **İzin ver** üzerine dokunun.
- 6 Cihazınızda, almak istediğiniz öğeyi seçin ve **Aktar** üzerine dokunun.

Harici kayıt yeri kullanarak veri yedekleme ve geri yükleme

MicroSD kart gibi harici bir kayıt yeri kullanarak verileri aktarın.

- 1 Önceki cihazınızdaki verileri harici kayıt yerine yedekleyin.
- 2 Harici depolama cihazını, cihazınıza takın ya da bağlayın.
- 3 Cihazınızda, **Ayarlar** uygulamasını başlatın ve **Hesaplar ve yedekleme** → **Harici depolama aktarımı** → **Yenile** üzerine dokunun.
- 4 Harici kayıt yerindeki verileri aktarmak için ekran talimatlarını izleyin.

Bilgisayardan yedek veri aktarma

Cihazınızla bilgisayar arasında veri aktarabilirsiniz. Smart Switch uygulamasının bilgisayar sürümünü www.samsung.com/smartswitch adresinden indirmeniz gerekir. Önceki cihazınızdan bir bilgisayara verileri yedekleyin ve veriyi cihazınıza aktarın.

- 1 Bilgisayarda Smart Switch'i indirmek için www.samsung.com/smartswitch adresini ziyaret edin.
- 2 Bilgisayarda, Smart Switch'i başlatın.
-  Önceki cihazınız Samsung değilse cihazın imalatçısı tarafından sağlanan programı kullanarak veriyi bir bilgisayara yedekleyin. Sonra beşinci adıma geçin.
- 3 Önceki cihazınızı, cihazın USB kablosu kullanarak bir bilgisayara bağlayın.
- 4 Bilgisayarda, cihazdan veri yedeklemek için ekrandaki talimatları uygulayın. Sonra önceki cihazınızın bilgisayar ile bağlantısını kesin.
- 5 Cihazınızı USB kablosu kullanarak bir bilgisayara bağlayın.
- 6 Bilgisayarda, cihazınıza veri aktarmak için ekrandaki talimatları uygulayın.

Ekranı anlama

Dokunmatik ekranı kontrol etme

Tıklatma

Ekranı dokun.

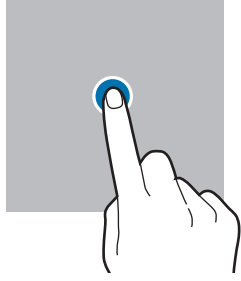

Uzun dokunma

Parmağınızı yaklaşık 2 saniye boyunca ekranın üzerinde tutarak ekrana uzun dokun.

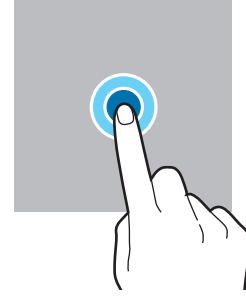

Sürükleme

Bir öğeye uzun dokun ve öğeyi hedeflenen yere sürükleyin.

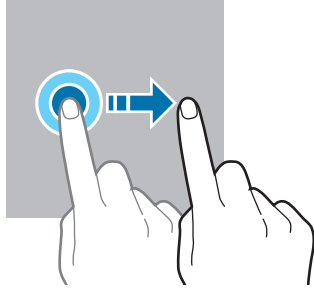

Çift dokunma

Ekranı çift dokun.

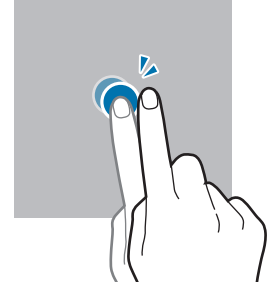

Kaydırma

Parmağınızı ekranın üzerinde yukarı, aşağı, sağa veya sola kaydırın.

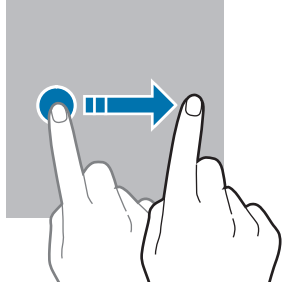

Parmaklarınızı açma ve birleştirme

İki parmağınızı ekranın üzerinde açın veya birleştirin.

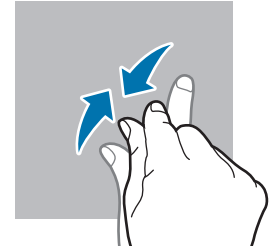
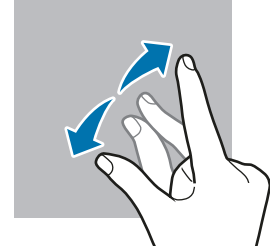

- Dokunmatik ekranın diğer elektrikli cihazlarla temas etmesine izin vermeyin. Elektrostatik deşarjlar, dokunmatik ekranın bozulmasına sebep olabilir.
- Dokunmatik ekrana zarar vermemek için keskin subjeler ile dokunmayın veya parmak uçlarınız ile aşırı basınç uygulamayın.
- Dokunmatik ekranın bir bölümünde veya tamamında uzun süre sabit görüntü bırakmamanız önerilir. Bu durum kalıntı görüntü (ekran yanması) veya gölge görüntü oluşmasına sebep olabilir.



Cihaz, ekranın kenarlarına yakın olan ve dokunmatik giriş alanının dışında kalan dokunmatik girişleri algılamayabilir.

Navigasyon çubuğu (işlev tuşları)

Ekranı açtığınızda, işlev tuşları ekranın en alt kısmındaki navigasyon çubuğunda görünür. İşlev tuşları varsayılan olarak son uygulamalar tuşu, Ana ekran tuşu ve Geri tuşu olarak ayarlanmıştır. O anda kullanılmakta olan uygulamaya veya kullanım ortamına göre tuşların işlevleri değişebilir.

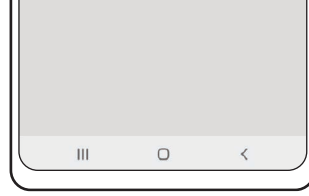

Tuş	İşlev
	Son uygulamalar <ul style="list-style-type: none"> • Son uygulamalar listesini açmak için dokununuz.
○	Anasayfa <ul style="list-style-type: none"> • Ana ekrana dönmek için üzerine dokununuz. • Google Asistan uygulamasını başlatmak için uzun dokununuz.
<	Geri <ul style="list-style-type: none"> • Önceki sayfaya dönmek için dokununuz.

Navigasyon çubuğunu gizleme

Navigasyon çubuğunu gizleyerek dosyaları görüntülemek veya uygulamaları kullanmak için daha geniş bir ekrana sahip olabilirsiniz.

Ayarlar uygulamasını başlatın, **Ekran** → **Navigasyon çubuğu** ve ardından **Navigasyon türü** altında **Kaydırma hareketleri** üzerine dokununuz. Navigasyon çubuğu gizlenir ve hareket ipuçları görüntülenir. **Daha fazla seçenek** üzerine dokununuz ve istediğiniz seçeneği belirleyin.



Aşağıdan kaydır



Yanlardan ve aşağıdan kaydır

Ekranın alt kısmındaki hareket ipuçlarını gizlemek isterseniz **Hareket ipuçları** tuşuna dokunarak devre dışı bırakabilirsiniz.

Ana ekran ve Uygulamalar ekranı

Ana ekran cihazın tüm özelliklerine erişebileceğiniz başlangıç noktasıdır. Widget'ları, uygulama kısayollarını ve daha fazlasını gösterir.

Uygulamalar ekranında yeni kurulan uygulamalar da dahil olmak üzere tüm uygulamalar için simgeler gösterilmektedir.

Ana ekran ve Uygulamalar ekranı arasında geçiş yapma

Ana ekranda, parmağınızı yukarı kaydırarak Uygulamalar ekranını açın.

Ana ekrana dönmek için, Uygulamalar ekranında parmağınızı yukarı veya aşağı kaydırın. Alternatif olarak, Ana ekran tuşu veya Geri tuşu üzerine dokunun.

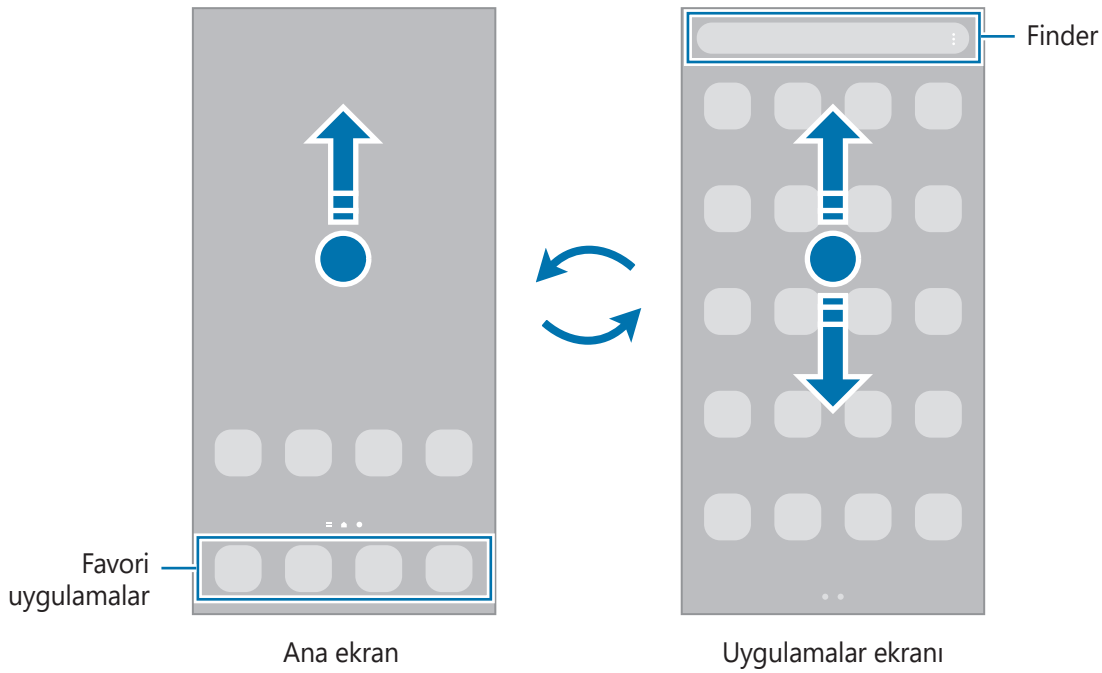

Ana ekrana Uygulamalar tuşunu eklerseniz, tuşa basarak Uygulamalar ekranını açabilirsiniz. Ana ekranda boş bir alana uzun dokununuz, **Ayarlar** üzerine dokununuz ve ardından **Uygulamalar ekranı tuşunu Ana ekranda göster** tuşunun dokunarak bu işlevi etkinleştirin. Uygulamalar tuşu, Ana ekranın alt kısmına eklenecektir.



Ana ekranı düzenleme

Ana ekranda, düzenleme seçeneklerine erişmek için boş bir alana uzun dokununuz veya parmaklarınızı ekranın üzerinde birleştirin. Duvar kağıdını ayarlayabilir, widget ekleyebilir ve daha başka şeyler yapabilirsiniz. Ayrıca, Ana ekran panellerini ekleyebilir, silebilir veya yeniden düzenleyebilirsiniz.

- Panel ekleme: Parmağınızı sola kaydırın ve **+** üzerine dokununuz.
- Panel taşıma: Bir panel önizlemesine uzun dokununuz ve ardından bunu yeni bir konuma sürükleyin.
- Panel silme: Panelde **🗑** üzerine dokununuz.

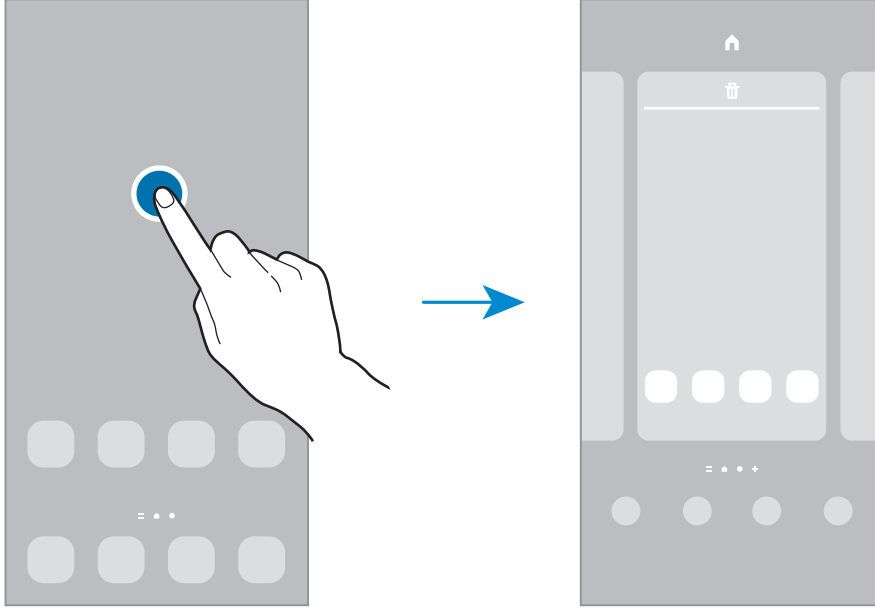

- **Duvar kâğıtları:** Ana ekran ve kilit ekranı için duvar kağıdı ayarlarınızı değiştirin.
- **Temalar:** Cihazın temasını değiştirin. Arayüzdeki renkler, simgeler ve duvar kağıdı gibi görsel öğeler seçilen temaya göre değişir.
- **Widget'lar:** Widget'lar Ana ekranınızda bilgi ve güvenilir erişim sağlamak için belirli uygulama işlevlerini başlatan küçük uygulamalardır. Bir widget seçip **Ekle**. Widget, Ana ekrana eklenir.
- **Ayarlar:** Ekran düzeni gibi Ana ekran ayarlarını yapılandırın.

Uygulamaların tümünü Ana ekranda görüntüleme

Ayrı bir Uygulamalar ekranı kullanmadan, cihazı, uygulamaların tümünü Ana ekranda gösterecek şekilde ayarlayabilirsiniz. Ana ekranda, boş bir alana uzun dokununuz ve ardından **Ayarlar** → **Ana ekran düzeni** → **Sadece Ana ekran** → **Uygula** üzerine dokununuz.

Artık, Ana ekranda parmağınızı sola kaydırarak uygulamalarınızın tümüne erişebilirsiniz.

Finder'ı başlatma

Cihazda hızlı şekilde içerik arayın.

- 1 Uygulamalar ekranında, **Ara** üzerine dokunun. Alternatif olarak, bildirim panelini açıp ekranı aşağı kaydırdıktan sonra **Q** üzerine de dokunabilirsiniz.
- 2 Bir anahtar sözcük girin.
Cihazınızdaki uygulamalar ve içerikler aranır.
Klavyenizden **Q** üzerine dokunursanız daha fazla içerik arayabilirsiniz.

Ögeleri taşıma

Bir öğeye uzun dokunun ve ardından öğeyi yeni bir yere sürükleyin. Öğeyi başka bir panele taşımak için öğeyi ekranın yanına sürükleyin.

Bir uygulamanın kısayolunu Ana ekrana eklemek için Uygulamalar ekranında bir öğeye uzun dokunun ve ardından **Ana ekrana ekle** üzerine dokunun. O uygulamanın kısayolu Ana ekrana eklenir.

Sık kullanılan uygulamaları Ana ekranın altında kısayollar alanına da taşıyabilirsiniz.

Klasör oluşturma

Uygulamalara hızlıca erişmek ve başlatmak için klasörler oluşturun ve benzer uygulamaları toplayın.

Ana ekranda veya Uygulamalar ekranında, bir uygulamaya uzun dokunun ve onu başka bir uygulamanın üzerine sürükleyin.

Seçilen uygulamaları içeren yeni bir klasör açılacak. **Klasör ismi** üzerine dokunun ve bir klasör adı girin.

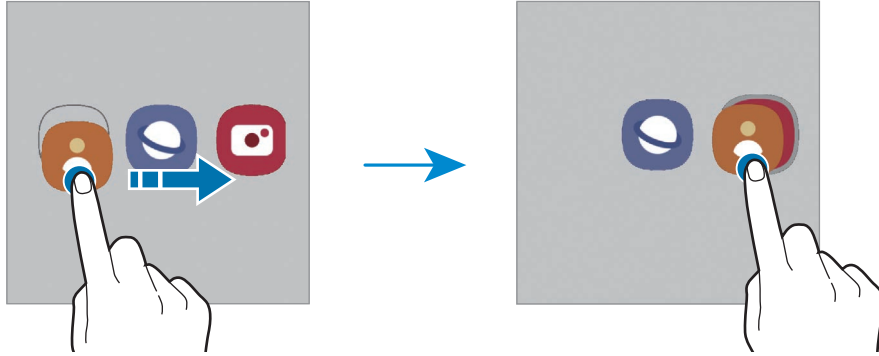

• Daha fazla uygulama ekleme

Klasörde **+** üzerine dokunun. Eklenecek uygulamaları işaretleyin ve **Tamam** üzerine dokunun. Ayrıca, uygulamayı klasöre sürükleyerek de uygulama ekleyebilirsiniz.

- **Klasördeki uygulamaları taşıma**

Bir uygulamaya uzun dokunarak onu yeni bir yere sürükleyin.

- **Klasör silme**

Klasöre uzun dokununuz ve ardından **Klasörü sil** üzerine dokununuz. Sadece bu klasör silinecektir. Klasörün uygulamaları, Uygulamalar ekranında yeniden yerleştirilecektir.

Edge paneli

Edge ekranlarından favori uygulamalarınıza ve özelliklerinize hızlıca erişebilirsiniz.

Edge paneli kolunu, ekranın ortasına doğru sürükleyin.

Edge paneli kolu görünmüyorsa, **Ayarlar** uygulamasını başlatın, **Ekran** ve ardından **Edge panelleri** tuşuna dokunarak bu işlevi etkinleştirin.

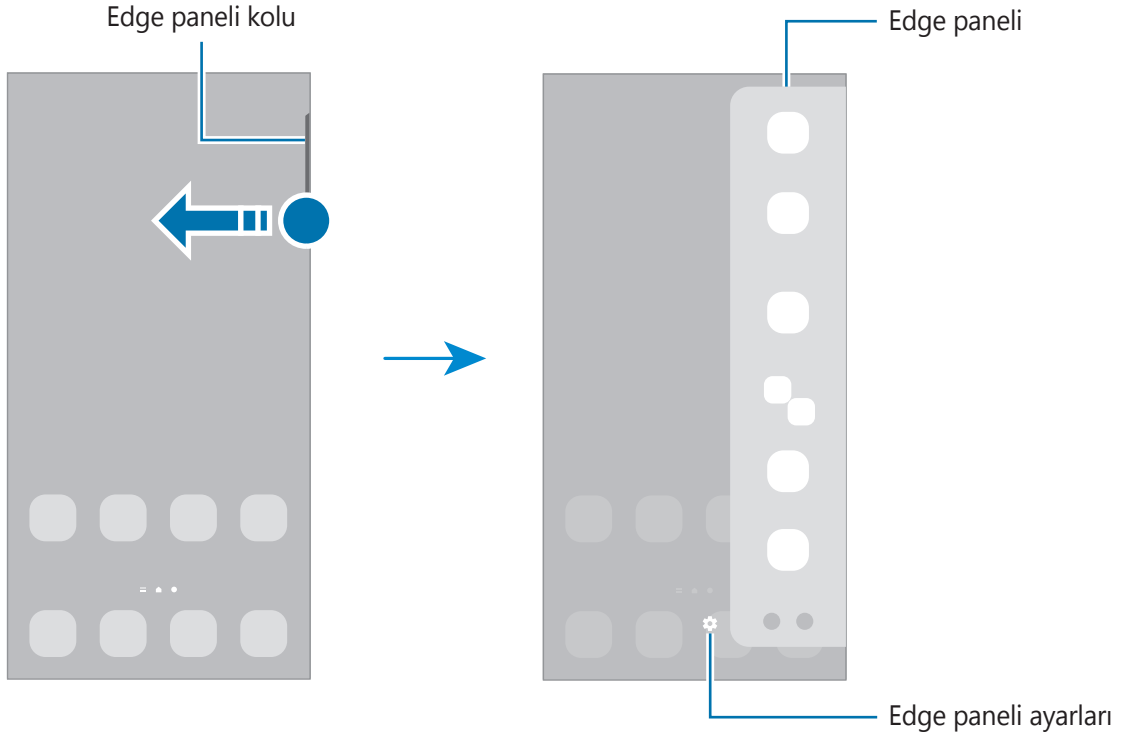

Kilit ekranı

Yan tuşa basıldığında ekran kapanır ve kilitlenir. Ayrıca, cihaz belli bir süre kullanılmadığında ekran kapanır ve otomatik olarak kilitlenir.

Ekranın kilidini açmak için ekran açıldığında herhangi bir yöne kaydırın.

Ekran kapandığında açmak için Yan tuşa basın. Alternatif olarak ekrana çift dokunabilirsiniz.

Ekran kilidi yöntemini değiştirme

Ekran kilidi yöntemini değiştirmek için, **Ayarlar** uygulamasını başlatın, **Kilit ekranı** → **Ekran kilidi türü** üzerine dokunun ve ardından yöntem seçin.

Ekran kilidi yöntemi için bir desen, PIN, şifre veya biyometrik verilerinizi ayarladığınızda, başkalarının cihazınıza erişmesini önleyerek kişisel bilgilerinizi koruyabilirsiniz. Ekran kilidi yöntemini ayarladıktan sonra, cihaz her kilit açma işleminde bir kilit açma kodu ister.















Cihazınızı, kilit açma kodu birkaç kez üst üste hatalı girildiğinde ve deneme sınırını aşıldığında bir fabrika ayarlarına sıfırlama işlemi gerçekleştirecek şekilde ayarlayabilirsiniz. **Ayarlar** uygulamasını başlatın, **Kilit ekranı** → **Güvenli kilit ayarları** üzerine dokunun, önceden ayarlanmış ekran kilitleme yöntemini kullanarak ekranın kilidini açın ve ardından **Fabrka ayırlrna oto. sfrla** tuşunun üzerine dokunarak bu işlevi etkinleştirin.

Gösterge simgeleri

Gösterge simgeleri ekranın en üstündeki durum çubuğunda görünür. Aşağıdaki tabloda listelenen simgeler en genel olanlardır.

Simge	Anlamı
	Sinyal yok
	Sinyal kuvveti
	Dolaşım (normal servis alanının dışında)
	GPRS şebekesine bağlı
	EDGE şebekesine bağlı
	UMTS şebekesine bağlı
	HSDPA şebekesine bağlı
	HSPA+ şebekesine bağlı

Simge	Anlamı
	LTE şebekesi bağlı
	Wi-Fi'ya bağlı
	Bluetooth özelliği etkinleştirildi
	Konum hizmetleri kullanılıyor
	Arama devam ediyor
	Cevapsız arama
	Yeni metin veya multimedya mesajı
	Alarm etkinleştirildi
	Sessiz mod/Titreşim modu
	Uçuş modu etkinleştirildi
	Hata oluştu veya dikkat gerekiyor
	Pil şarjı/Pil güç seviyesi



- Bazı uygulamalarda durum çubuğu ekranın en üstünde görünmeyebilir. Durum çubuğunu görüntülemek için ekranın en üstünden aşağı doğru sürükleyin.
- Bazı gösterge simgeleri yalnızca bildirim panelini açtığınızda görünür.
- Gösterge simgeleri, servis sağlayıcısına veya modele bağlı olarak farklı görünebilir.

Bildirim paneli

Yeni bildirimleri aldığınızda, gösterge simgeleri durum çubuğunda görünür. Simgeler hakkında ayrıntılı bilgileri görmek için bildirim panelini açın ve detayları görüntüleyin.

Bildirim panelini açmak için durum çubuğunu aşağı doğru sürükleyin. Bildirim panelini kapatmak için parmağınızı ekranda aşağıdan yukarı doğru kaydırın.

Bildirim panelinde aşağıdaki işlevleri kullanabilirsiniz.

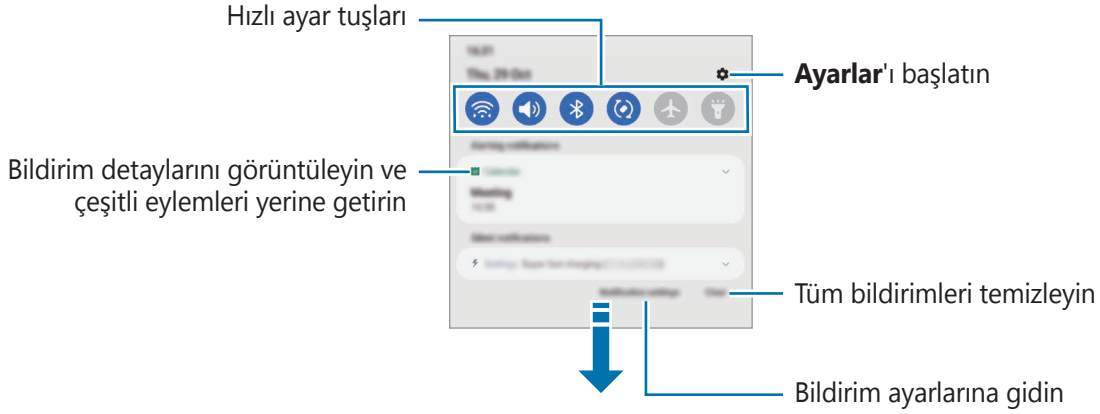

Hızlı ayar tuşlarını kullanma

Bazı özellikleri etkinleştirmek için hızlı ayar tuşlarına dokunun. Daha fazla tuş görüntülemek için bildirim panelinde parmağınızı aşağı kaydırın. Daha fazla tuş eklemek için (+) üzerine dokunun.

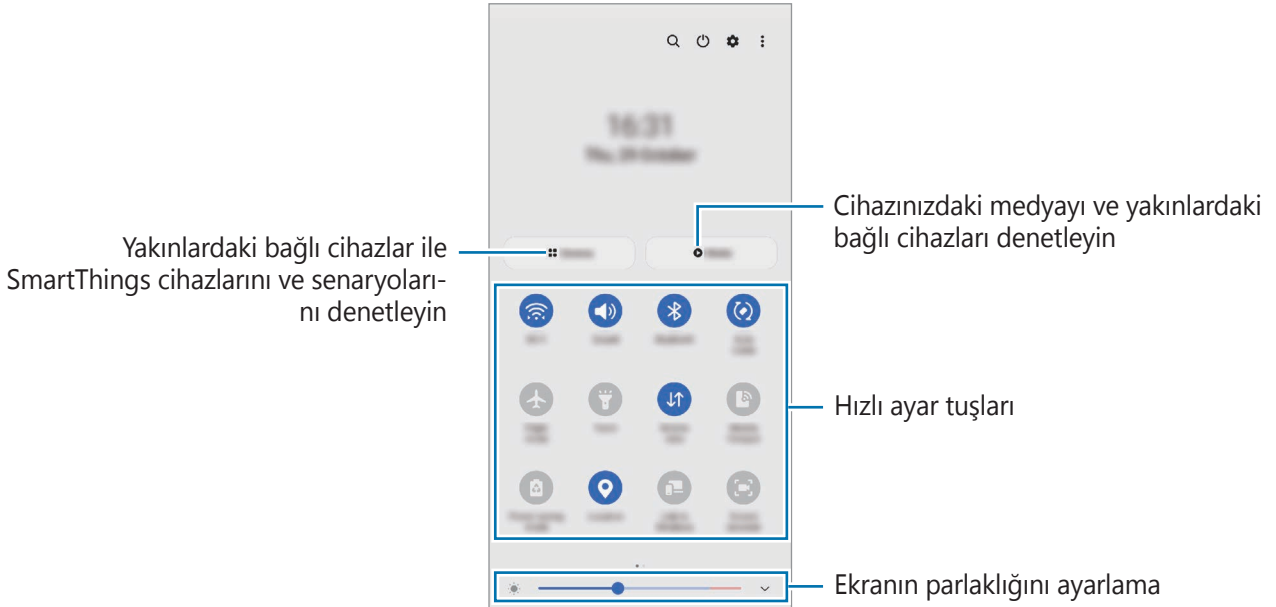

Özellik ayarlarını değiştirmek için her tuşun altındaki metne dokunun. Bir tuşa uzun basarsanız daha ayrıntılı ayarları görüntüleyebilirsiniz.

Tuşları yeniden düzenlemek için  → **Tuşları düzenle** üzerine dokunun, bir tuşa uzun basın ve ardından tuşu başka bir konuma sürükleyin.

Medya oynatımını kontrol etme

Medya özelliğini kullanarak müzik veya video oynatma işlevlerini kolayca kontrol edin. Ayrıca oynatmaya başka bir cihazda da devam edebilirsiniz.

- 1 Bildirim panelini açın, parmağınızı aşağı kaydırın ve ardından **Medya** üzerine dokunun.
- 2 Oynatmayı kontrol etmek için denetleyicideki simgelere dokunun.
Oynatmaya başka bir cihazda devam etmek için  ögesine dokunup istediğiniz cihazı seçin.

Yakındaki cihazları kontrol etme

Bildirim panelinden yakındaki bağlı cihazları ve sık kullanılan SmartThings cihazlarını ve senaryolarını hızlı bir şekilde başlatın ve kontrol edin.

- 1 Bildirim panelini açın, parmağınızı aşağı kaydırın ve ardından **Cihazlar** üzerine dokunun.
Yakındaki bağlı cihazlar ve SmartThings cihazları ile senaryoları görüntülenir.
- 2 Kontrol etmek istediğiniz yakındaki bir cihazı veya bir SmartThings cihazını seçin ya da bir senaryoyu seçerek başlatın.

Metin girme

Klavye düzeni

Metin gireceğiniz zaman bir klavye otomatik olarak belirir.

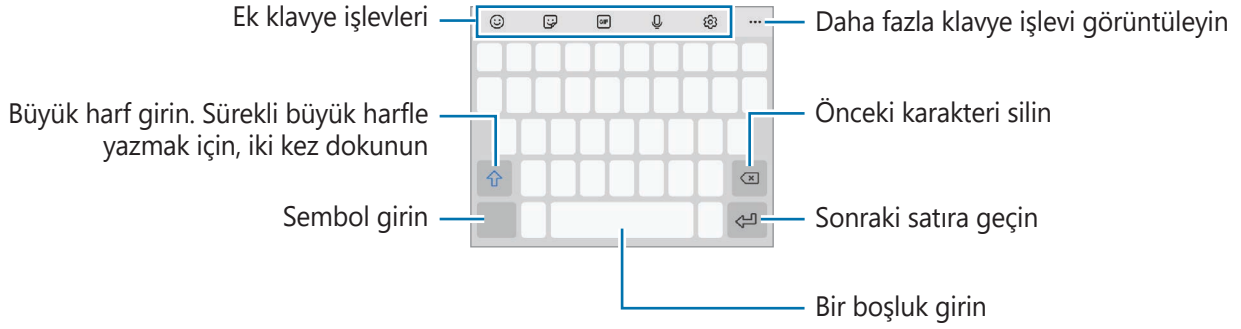

 Metin girişi bazı dillerde desteklenmemektedir. Metin girmek için giriş dilini desteklenen dillerden birine ayarlamanız gerekir.



Giriş dilini değiştirme

 → **Diller ve türler** → **Giriş dillerini yönet** üzerine dokunun ve kullanacağınız dilleri seçin. İki veya daha fazla dil seçtiğinizde, boşluk tuşunu sola veya sağa kaydırarak giriş dillerini değiştirebilirsiniz.

Klavyeyi değiştirme

Klavyeyi değiştirmek için, navigasyon çubuğunda  üzerine dokunun.

Klavye türünü değiştirmek için  → **Diller ve türler** üzerine dokunun, bir dil seçin ve ardından istediğiniz klavye türünü seçin.

-  Navigasyon çubuğunda klavye tuşu  görüntülenmezse **Ayarlar** uygulamasını başlatın, **Genel yönetim** → **Klavye listesi ve varsayılan** üzerine dokunun, ardından **Navigasyon çubuğundaki klavye tuşu** tuşuna dokunarak bu işlevi etkinleştirin.
- 3 x 4 klavye**, bir tuşa üç veya dört karakter vardır. Bir karakter girmek için istenen karakter gelene kadar ilgili tuşun üzerine sürekli olarak dokunun.

Ek klavye işlevleri

- 😊 : İfade girin.
- 🏷️ : Etiketleri girin. Ayrıca, size benzeyen emojiğinizin etiketlerini de girebilirsiniz.
- 📺 : Hareketli GIF ekle.
- 🗣️ : Metni sesle girin.
- ⚙️ : Klavye ayarlarını değiştirin.

Daha fazla klavye işlevi kullanmak için ●●● üzerine dokununuz.

- 🔍 : İçerik arayın ve içeriğe girin.
- 🔄 : Metin çevirin ve girin.
- 📄 : Samsung Pass'e kayıtlı kişisel bilgilerinizi girin.
- 📺 : Video bağlantıları paylaşın.
- 📁 : Panodan bir öge ekleyin.
- ✎️ : Metin düzenleme panelini açın.
- 📄 : Klavye modunu değiştirin.
- 📄 : Klavye boyutunu ayarlayın.
- 🏷️ / 🗣️ / 📺 : Etiketleri girin.

📄 Bazı özellikler servis sağlayıcısına veya modele bağlı olarak kullanılamayabilir.

Kopyalama ve yapıştırma

- 1 Metnin üzerine uzun dokununuz.
- 2 İstedığınız metni seçmek için 📄 veya 📄 ögesini sürükleyin veya tüm metni seçmek için **Hepsini seç** üzerine dokununuz.
- 3 **Kopyala** veya **Kes** üzerine dokununuz.
Seçilen metin panoya kopyalanır.
- 4 Metnin ekleneceği yere uzun dokununuz ve **Yapıştır** üzerine dokununuz.
Önceden kopyaladığınız metni yapıştırmak için, **Pano** üzerine dokununuz ve metni seçin.

Uygulamaları yükleme veya kaldırma

Galaxy Store

Uygulamaları satın alın ve indirin. Samsung Galaxy cihazları için geliştirilen uygulamaları indirebilirsiniz.

Galaxy Store uygulamasını başlatın. Uygulamalara kategoriye göre göz atın veya **Q** üzerine dokunarak bir anahtar sözcüğü arayın.



- Bu uygulama servis sağlayıcısına veya modele bağlı olarak kullanılamayabilir.
- Otomatik güncelleme ayarlarını değiştirmek için **☰** → **⚙️** → **Uygulamaları otomatik güncelle** üzerine dokunun ve ardından bir seçeneği belirleyin.

Play Store

Uygulamaları satın alın ve indirin.

Play Store uygulamasını başlatın. Uygulamaları kategorilere göre inceleyin ya da anahtar kelimelerle arayın.



- Otomatik güncelleme ayarlarını değiştirmek için **☰** → **Ayarlar** → **Uygulamaları otomatik güncelle** üzerine dokunun ve ardından bir seçeneği belirleyin.

Uygulamaları yönetme

Uygulamaları kaldırma veya devre dışı bırakma

Bir uygulamaya uzun dokununuz ve seçeneklerden birini belirleyin.

- **Kaldır:** İndirilen uygulamaları kaldırın.
- **Devre dışı bırak:** Seçilen ve cihazdan kaldırılamayan varsayılan uygulamaları devre dışı bırakın.



- Bazı uygulamalar bu özelliği desteklemeyebilir.

Uygulamaları etkinleştirme

Ayarlar uygulamasını başlatın, **Uygulamalar** → **☰** → **Devre dışı** → **Tamam** üzerine dokununuz, uygulamalardan birini seçin ve ardından **Etkinleştir** üzerine dokununuz.

Uygulama izinlerini ayarlama

Bazı uygulamaların düzgün şekilde çalışması için, cihazınızdaki bilgilere erişim sağlamak veya bu bilgileri kullanmak için izin gerekebilir.

Uygulama izni ayarlarınızı görüntülemek için, **Ayarlar** uygulamasını başlatın ve **Uygulamalar** üzerine dokunun. Bir uygulama seçin ve **İzinler** üzerine dokunun. Uygulamanın izinler listesini görüntüleyebilir ve izinlerini değiştirebilirsiniz.

Uygulamanın izin ayarlarını izin kategorisine göre görüntülemek ya da değiştirmek için **Ayarlar** uygulamasını başlatın ve **Uygulamalar** → **İzin yöneticisi** üzerine dokunun. Bir öge ve bir uygulama seçin.



Uygulamalara izin vermezseniz, uygulamaların temel özellikleri düzgün çalışmayabilir.



Telefon

Tanıtım

Sesli ve görüntülü aramalar yapın veya bunları yanıtlayın.

-  Arka kamera çevresindeki alan kapalıysa, arama sırasında istenmeyen gürültüler oluşabilir. Arka kamera alanı etrafındaki ekran koruyucu veya yapıştırma gibi aksesuarları çıkarın.

Arama yapma

- 1 **Telefon** uygulamasını başlatın ve **Klavye** üzerine dokunun.
- 2 Bir telefon numarası girin.
- 3  üzerine dokunarak bir sesli arama yapın veya  ya da  üzerine dokunarak bir görüntülü arama yapın.

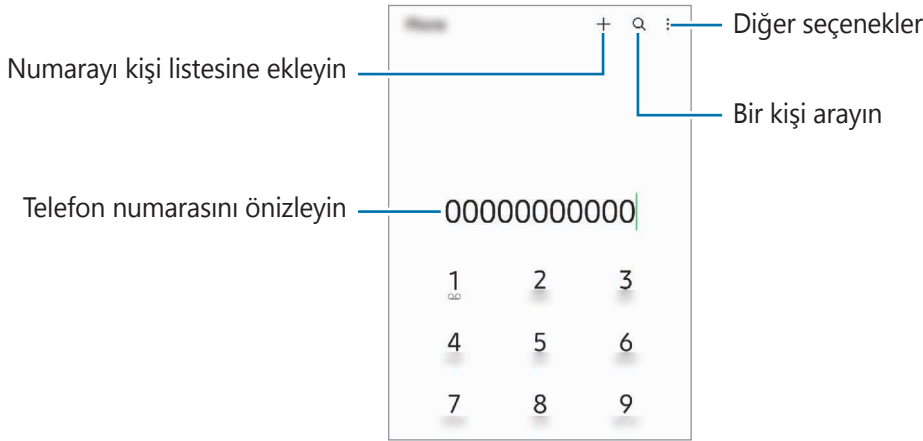

Arama kayıtlarından veya kişi listelerinden arama yapma

Telefon uygulamasını başlatın, **Kayıt** ya da **Kişiler** üzerine dokunun ve ardından bir kişi veya telefon numarası üzerinde sağa doğru kaydırarak arama yapın.

Bu özellik devre dışı bırakılırsa  → **Ayarlar** → **Diğer arama ayarları** ve ardından **Arama/mesaj için kaydırın** tuşuna dokunarak bu işlevi etkinleştirin.

Hızlı aramayı kullanma

Hızlı arama için bir numara ayarlamak üzere **Telefon** uygulamasını başlatın, **Klavye** ya da **Kişiler** →  → **Hızlı arama numaraları** üzerine dokunun, hızlı arama numarasını seçin ve ardından bir telefon numarası ekleyin.

Bir arama yapmak için, tuş takımından bir hızlı arama numarasına uzun dokunun. 10 ve sonrasındaki hızlı arama numaraları için, numaranın ilk hanelerinin üzerine dokunun ve sonra son haneye uzun dokunun.

Örneğin **123**'ü bir hızlı arama numarası olarak ayarlarsanız, **1**, **2**'nin üzerine dokunun ve sonra **3**'e uzun dokunun.

Yakındaki yerleri arayarak arama yapma

Telefon uygulamasını başlatın, **Yerler** üzerine dokunun ve bir kategori seçin ya da **Q** üzerine dokunun ve arama alanına bir işletme adı girin. Ya da önerilen popüler yerlerden birini seçin. İşletmeye ait telefon numarası ya da adres gibi bilgiler görünür.



Bu özellik, servis sağlayıcısına veya modele bağlı olarak kullanılamayabilir.

Uluslararası arama yapma

- 1 **Telefon** uygulamasını başlatın ve **Klavye** üzerine dokunun.
- 2 + işareti görününceye kadar **0** üzerine uzun dokunun.
- 3 Ülke kodunu, alan kodunu ve telefon numarasını girin ve ardından  üzerine dokunun.

Arama alma

Aramayı cevaplama

Bir arama geldiğinde,  ögesini büyük dairenin dışına sürükleyin.

Arama reddetme

Bir arama geldiğinde,  ögesini büyük dairenin dışına sürükleyin.

Gelen aramayı reddederken mesaj göndermek için **Mesaj gönder** çubuğunu yukarı sürükleyin ve göndermek için bir mesaj seçin.

Çeşitli reddetme mesajları oluşturmak için, **Telefon** uygulamasını başlatın,  → **Ayarlar** → **Hızlı reddetme mesajları** üzerine dokunun, bir mesaj girin ve **+** üzerine dokunun.

Telefon numaralarının engellenmesi

Engelli listenize eklenen belirli numaralardan gelen aramaları engelleyin.

- 1 **Telefon** uygulamasını başlatın ve  → **Ayarlar** → **Numaraları engelle** üzerine dokununuz.
- 2 **Kayıt** veya **Rehber** üzerine dokununuz, kişileri ya da telefon numaralarını seçin ve **Tamam** üzerine dokununuz.
Manuel olarak numara girmek için **Telefon numarası ekle** üzerine dokununuz, bir telefon numarası girin ve **+** üzerine dokununuz.

Engellediğiniz numaralar sizinle iletişim kurmak istediğinde, herhangi bir bildirim almazsınız. Aramalar, arama günlüğüne kaydedilir.



Arayan numarasını göstermeyen kişilerden gelen aramaları da engelleyebilirsiniz. Bu özelliği etkinleştirmek için **Bilmeyen/gizli no.ları engelle** tuşuna dokununuz.

Aramalar esnasındaki seçenekler

- **Arama ekle:** İkinci bir arama yapın. İlk arama beklemeye alınır. İkinci aramayı sonlandırdığınızda, ilk arama devam ettirilir.
- **Aramayı beklet:** Bir aramayı bekletin.
- **Bluetooth:** Cihaza bağlıysa Bluetooth kulaklığa geçiş yapın.
- **Hoparlör:** Hoparlörü etkinleştirin veya devre dışı bırakın. Hoparlörü kullanırken cihazı kulaklarınızın uzağında tutun.
- **Sessiz:** Mikrofonu kapatın, böylece karşı taraf sizi duyamaz.
- **Tuş takımı / Gizle:** Tuş takımını açın ya da kapatın.
-  : Mevcut aramayı sonlandırır.
- **Kamera:** Görüntülü bir arama sırasında kamerayı kapatın, böylece karşı taraf sizi göremez.
- **Değiştir:** Görüntülü bir arama sırasında ön ve arka kamera arasında geçiş yapın.



Bazı özellikler servis sağlayıcısına veya modele bağlı olarak kullanılamayabilir.

Kişiler

Tanıtım

Yeni kişiler oluşturun veya cihazdaki kişileri yönetin.

Kişi ekleme

Yeni kişi oluşturma

- 1 **Kişiler** uygulamasını başlatın ve **+** üzerine dokununuz.
- 2 Kayıt yerini seçin.
- 3 İletişim bilgilerini girin ve **Kaydet** üzerine dokununuz.

Kişileri içeri aktarma

Diğer kayıt yerlerindeki kişileri içeri aktararak cihazınıza ekleyin.

- 1 **Kişiler** uygulamasını başlatın ve **☰** → **Kişileri yönet** → **Kişileri içe veya dışa aktarın** → **İçeri aktar**'a dokununuz.
- 2 Kişileri içe aktarmak için ekrandaki talimatları uygulayın.





Kişileri web hesaplarınızla senkronize etme

Cihazınızdaki kişileri, web hesaplarınıza (örneğin, Samsung account'unuz) kaydedilmiş çevrimiçi kişilerle senkronize edin.

- 1 **Ayarlar** uygulamasını başlatın, **Hesaplar ve yedekleme** → **Hesapları yönet** üzerine dokununuz ve senkronize edilecek hesabı seçin.
- 2 **Hesabı eşitle** üzerine ve **Kişiler** tuşunun üzerine dokunarak etkinleştirin.

Kişi arama

Kişiler uygulamasını başlatın. Kişiler listesinin en üstündeki **Q** üzerine dokunun ve arama kriterini girin. Kişiye dokunun. Ardından aşağıdaki eylemlerden birini gerçekleştirin:

-  : Bir sesli arama yapın.
-  /  : Bir video araması yapın.
-  : Bir mesaj yazın.
-  : Bir e-posta yazın.

Kişileri silme

- 1 **Kişiler** uygulamasını başlatın ve  → **Kişileri sil** üzerine dokunun.
- 2 Kişileri seçip **Sil** üzerine dokunun.

Kişileri tek tek silmek için kişi listesinde bulunan kişilerden birine dokunun ve ardından **Daha fazla** → **Sil** üzerine dokunun.

Kişileri paylaşma

Çeşitli paylaşım seçeneklerini kullanarak kişilerinizi başkalarıyla paylaşabilirsiniz.

- 1 **Kişiler** uygulamasını başlatın ve  → **Kişileri paylaş** üzerine dokunun.
- 2 Kişileri seçip **Paylaşma aç** üzerine dokunun.
- 3 Bir paylaşım yöntemi seçin.

Gruplar oluşturma

Aile veya arkadaşlar gibi gruplar ekleyebilir ve de kişileri gruplara göre yönetebilirsiniz.

- 1 **Kişiler** uygulamasını başlatın ve  → **Gruplar** → **Grup oluştur** üzerine dokunun.
- 2 Bir grup oluşturmak için ekrandaki talimatları uygulayın.

Yinelenen kişileri birleştirme

Kişi listenizde iki kez kaydedilmiş kişiler varsa, kişi listenizi düzenlemek için bu kayıtları birleştirin.

- 1 **Kişiler** uygulamasını başlatın ve  → **Kişileri yönet** → **Kişileri birleştir** üzerine dokunun.
- 2 Kişileri işaretleyin ve **Birleştir** üzerine dokunun.

Mesajlar

Tanıtım

Mesajları görüşmeye göre gönder ve görüntüle.

Dolaşımında iken mesaj göndermek veya almak için ek ücret ödemeniz gerekebilir.

Mesaj gönderme



Bu cihaz Türkçe karakterlerin tamamını ihtiva eden ETSI TS 123.038 V8.0.0 ve ETSI TS 123.040 V8.1.0 teknik özelliklerine uygundur.

1 **Mesajlar** uygulamasını başlatın ve  üzerine dokunun.

2 Alıcıları ekleyin ve bir mesaj girin.

Kaydedip sesli mesaj göndermek için  üzerine uzun dokununuz, mesajınızı söyleyin ve ardından parmağınızı bırakın. Kaydetme simgesi yalnızca mesaj giriş alanı boşsa görüntülenir.

3 Mesaj göndermek için  üzerine dokununuz.

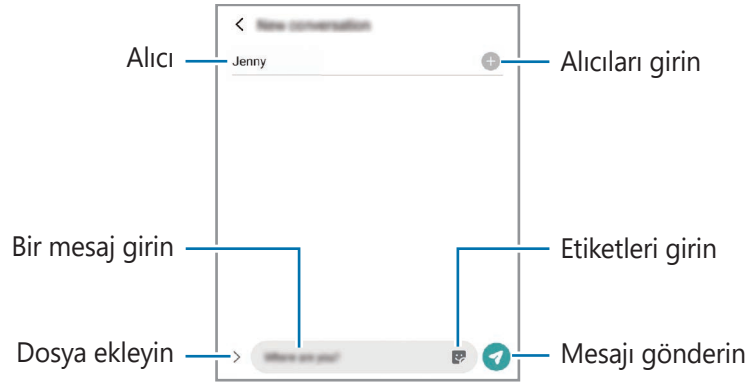

Mesajları görüntüleme

- 1 **Mesajlar** uygulamasını başlatın ve **Görüşmeler** üzerine dokunun.
- 2 Mesajlar listesinde bir kişi ya da telefon numarası seçin.
 - Mesajı yanıtlamak için mesaj giriş alanına dokunup bir mesaj girin, ardından  üzerine dokunun.
 - Yazı tipi boyutunu ayarlamak için iki parmağınızı birbirinden ayırın veya parmaklarınızı kısın.

Mesajları sıralama

Mesajları kategorilere göre sıralayarak kolayca yönetebilirsiniz.

Mesajlar uygulamasını başlatın ve **Görüşmeler** → **Kategori ekle** üzerine dokunun.

Kategori seçeneği belirmezse,  → **Ayarlar** üzerine dokunun ve **Görüşme kategorileri** tuşuna dokunarak bu özelliği etkinleştirin.

Mesajları silme

Mesaj silmek için mesaja dokunup basılı tutun ve **Sil** seçeneğine dokunun.

Mesaj ayarlarını değiştirme

Mesajlar uygulamasını başlatın,  → **Ayarlar** üzerine dokunun. İstenmeyen mesajları engelleyebilir, bildirim ayarlarını değiştirebilir ve daha fazlasını yapabilirsiniz.

İnternet

İnternette gezinerek bilgi arayın ve yer işaretlerinize ekleyerek kolaylıkla favori internet sayfalarınıza erişin.

1 **İnternet** uygulamasını başlatın.

2 Web adresini veya bir anahtar sözcüğü girin ve ardından **Git** üzerine dokunun.

Araç çubuklarını görüntülemek için parmağınızı ekranda hafifçe aşağı doğru sürükleyin.

Hızla sekmeler arasında gidip gelmek için adres alanı üzerinde sola veya sağa kaydırın.

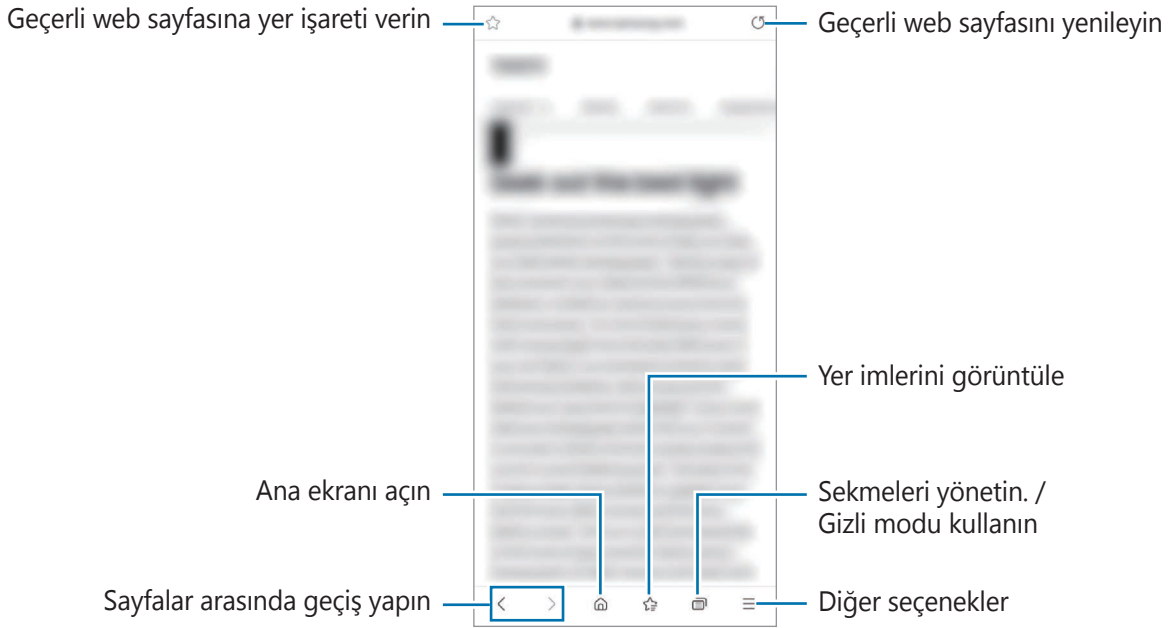

Gizli modu kullanma

Gizli mod için bir parola ayarlarsanız, başkalarının arama geçmişinizi, tarama geçmişinizi, yer işaretlerinizi ve kaydedilmiş sayfalarınızı görüntülemesini engelleyebilirsiniz.

1  → **Gizli modu aç** üzerine dokunun.

2 Etkinleştirmek için **Gizli modu kilitleyin** tuşuna dokunun, **Başlat**'a dokunun ve ardından gizli mod için bir parola belirleyin.

Gizli modda, cihaz araç çubuklarının rengini değiştirecektir. Gizli modu devre dışı bırakmak için,  → **Gizli modu kapat** üzerine dokunun.

 Gizli modda, ekran görüntüsü yakalama gibi bazı özellikleri kullanamazsınız.

Galeri

Tanıtım

Cihazınızda depolanan fotoğrafları ve videoları görüntüleyin. Ayrıca, görüntüleri ve videoları albüme göre yönetebilir veya anılar oluşturabilirsiniz.

Galeri'yi kullanma

Galeri uygulamasını başlatın.



Benzer fotoğrafları gruplama

Galeri uygulamasını başlatın ve  ögesi üzerine dokunarak benzer fotoğrafları gruplayıp fotoğrafların önizlemesinde yalnızca en iyi çekimleri görüntüleyin. Görüntü önizlemesine dokunduğunuzda gruptaki tüm görüntüleri görüntüleyebilirsiniz.

Fotoğrafları görüntüleme

Galeri uygulamasını başlatın ve bir görüntü seçin. Diğer dosyaları görmek için ekranı sola veya sağa kaydırın.

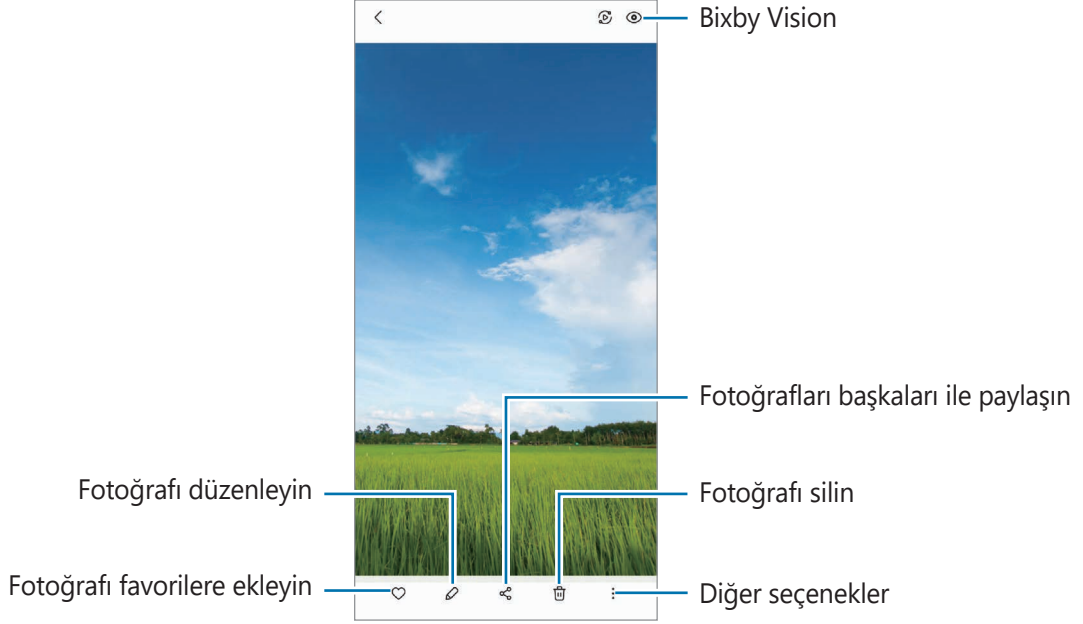

Büyük görsellerin kırılması

- 1 **Galeri** uygulamasını başlatın ve bir görüntü seçin.
- 2 Kaydetmek istediğiniz alan üzerinde iki parmağınızı birbirinden ayırın ve  üzerine dokununuz. Kırılan alan dosya olarak kaydedilir.

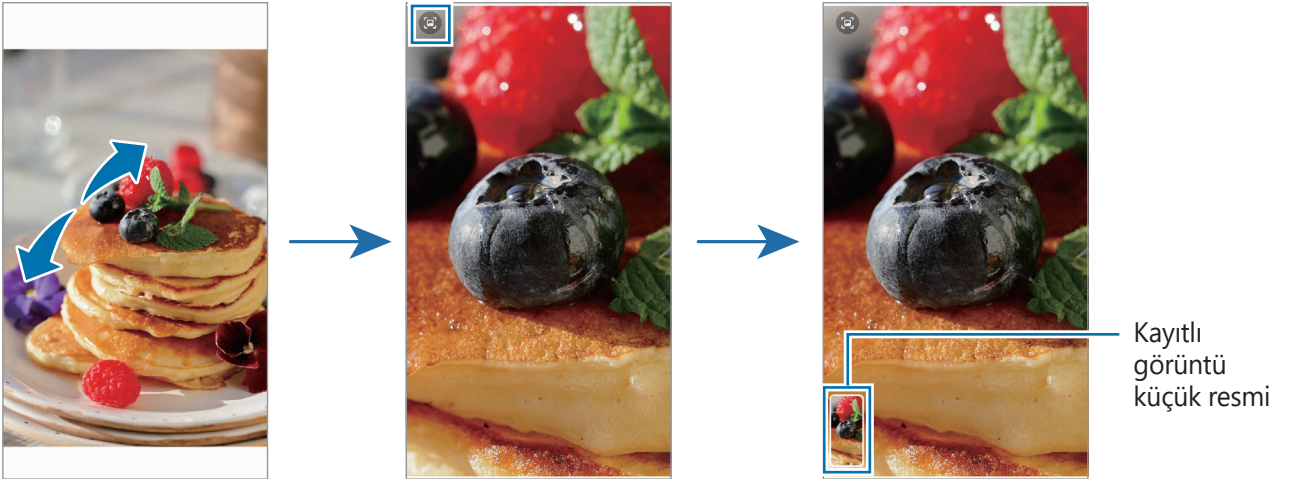

Videoları görüntüleme

Galeri uygulamasını başlatın ve oynatmak üzere bir video seçin. Diğer dosyaları görmek için ekranı sola veya sağa kaydırın.

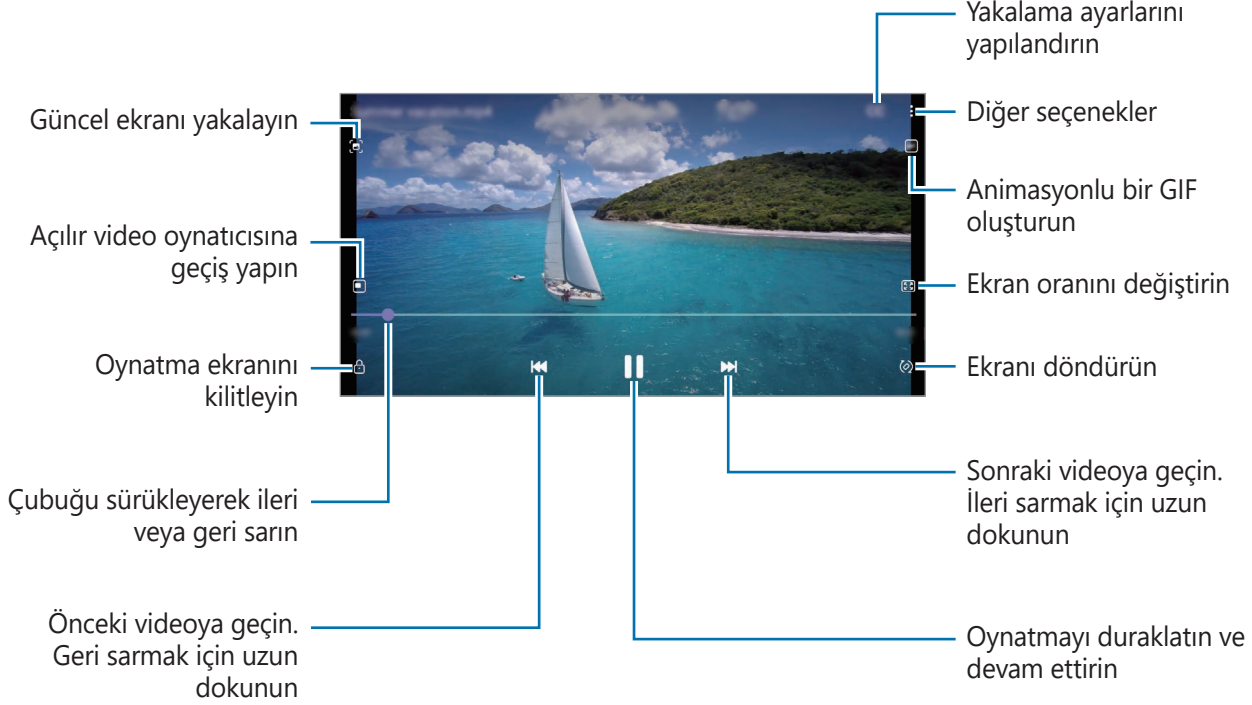

Parmağınızı oynatma ekranının sol tarafında yukarı aşağı sürükleyerek parlaklığı ayarlayın veya parmağınızı oynatma ekranının sağ tarafında yukarı aşağı sürükleyerek ses seviyesini ayarlayın. İleri veya geriye sarmak için parmağınızı, oynatma ekranında sola veya sağa doğru sürükleyin.

Daha parlak ve net videolar elde etmek

Daha parlak ve daha canlı renkler elde etmek için videolarınızın görüntü kalitesini geliştirin. **Ayarlar** uygulamasını başlatın, **Gelişmiş özellikler** üzerine dokunduktan sonra **Video geliştirici** tuşuna dokunarak bu işlevi etkinleştirin.



- Bu özellik sadece bazı uygulamalarda kullanılabilir.
- Bu özelliği kullanmak pil tüketimini artırır.

Albümler

Albümler oluşturarak resimlerinizi ve videolarınızı düzenleyin.

- 1 Bir albüm oluşturmak için **Galeri** uygulamasını başlatın ve **Albümler** → **Albüm oluştur** üzerine dokununuz.
- 2 Albümü seçin, **Öge ekle** üzerine dokununuz ve istediğiniz fotoğraf veya videoları kopyalayın ya da taşıyın.

Anılar

Görüntü ve videoları yakaladığınızda veya kaydettiğinizde, cihaz bunların tarih ve konum etiketlerini okur, görüntü ve videoları sıralar ve anılar oluşturur.

Galeri uygulamasını başlatın, **Anılar** üzerine dokunun ve bir anı seçin.

Fotoğraf veya video eklemek ya da silmek için bir anı seçip  → **Ekle** veya **Düzenle** ögesine dokunun.



Bu özellik, servis sağlayıcısına veya modele bağlı olarak kullanılamayabilir.

Fotoğrafları ve videoları senkronize etme

Galeri uygulamasını başlatın,  → **Ayarlar** → **Cloud eşitleme** üzerine dokunun ve ardından senkronizasyonu tamamlamak için ekranda beliren talimatları takip edin. **Galeri** uygulaması ve bulut senkronize edilir.

Galeri uygulamanız bulutla senkronize edilmişse, çektiğiniz fotoğraflar ve videolar da buluta kaydedilir. Bulutta kayıtlı görüntüleri ve videoları **Galeri** uygulamanızda ve diğer cihazlarda görüntüleyebilirsiniz.



Samsung account'unuzu ve Microsoft hesabınızı bağladığınızda, bulut depolama alanını Microsoft OneDrive olarak belirleyebilirsiniz.

Görüntüleri veya videoları silme

Galeri uygulamasını başlatın; bir görsel, video veya anıya dokunup basılı tutun ve ardından **Sil** seçeneğine dokunun.

Geri dönüşüm kutusu özelliğini kullanma

Silinen görüntüleri ve videoları geri dönüşüm kutusunda tutabilirsiniz. Bu dosyalar, belirli bir süre sonra silinir.

Galeri uygulamasını başlatın,  → **Ayarlar** üzerine dokunun ve ardından **Çöp Kutusu** tuşuna dokunarak bu işlevi etkinleştirin.

Geri dönüşüm kutusundaki dosyaları görüntülemek için **Galeri** uygulamasını başlatın ve  → **Çöp Kutusu** üzerine dokunun.

Çoklu pencere

Tanıtım

Çoklu pencere, bölmeli bir ekranda aynı anda iki uygulama çalıştırmanıza izin verir. Ayrıca açılır pencerelerde aynı anda birden fazla uygulama çalıştırabilirsiniz.

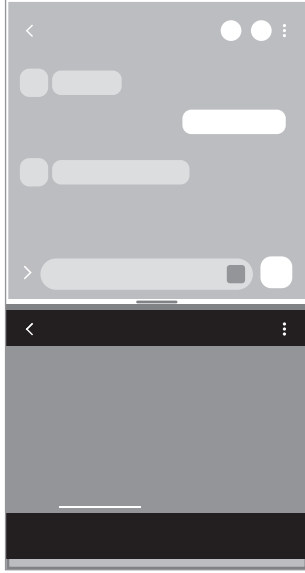

Bölünmüş ekran görünümü

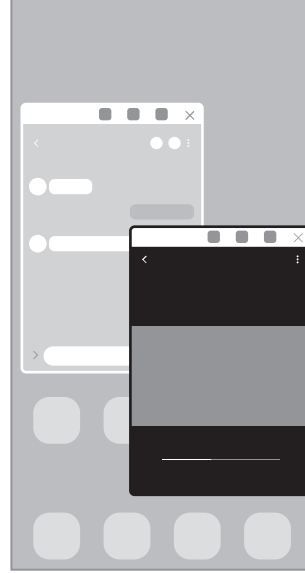

Açılır pencere görünümü

 Bazı uygulamalar bu özelliği desteklemeyebilir.

Bölünmüş ekran görünümü



- 1 Yakın zamanda kullanılan uygulamaları açmak için Son Uygulamalar tuşuna dokunun.
- 2 Parmağınızı sola veya sağa kaydırın, uygulama simgelerinden birine dokunun ve ardından **Bölünmüş ekran görünümünde aç** üzerine dokunun.
- 3 Uygulamalar listesinde, başlatmak üzere başka bir uygulama seçin.

Uygulamaları Edge panelinden başlatma

- 1 Uygulamayı kullanırken Edge paneli kolunu ekranın ortasına doğru sürükleyin.
- 2 Bir uygulamanın üzerine dokunup bekletin, sola sürükleyin ve ardından **Açmak için buraya bırakın** iletisi görünen yere sürükleyin.

Seçilen uygulama, bölünmüş ekran görünümünde başlatılır.



Bir uygulamaya bir kez dokunarak, uygulamayı bölünmüş ekran görünümünde başlayacak şekilde ayarlayabilirsiniz.  →  üzerine dokunun ve **Bölünmüş ekran görünümünde açma** ögesi altındaki **Dokunma** seçeneği üzerine dokunun. Etkinleştirmek için **Son uygulamaları göster** tuşuna dokunursanız son kullanılan uygulamaları, Edge panelinden bölünmüş ekran görünümünde başlatabilirsiniz.

Uygulama çiftleri ekleme

İki sık kullanılan uygulamayı Edge paneline ekleyerek onları tek bir dokunuş ile bölünmüş ekran görünümünde birlikte başlatın.

- 1 Bölünmüş ekran görünümünde uygulama pencereleri arasındaki dairelere dokunun.
- 2  ögesine dokunun.
Bölünmüş ekran görünümünde kullandığınız iki uygulama, Edge paneline bir uygulama çifti olarak kaydedilir.

Pencere boyutunu ayarlama

Daireleri uygulama pencereleri arasında yukarı veya aşağı sürükleyerek pencerelerin boyutunu ayarlayın.

Uygulama pencereleri arasındaki daireleri ekranın en üst veya en alt kenarına sürüklediğinizde, pencere ekranı kaplar.

Açılır pencere görünümü

- 1 Yakın zamanda kullanılan uygulamaları açmak için Son Uygulamalar tuşuna dokunun.
- 2 Parmağınızı sola veya sağa kaydırın, uygulama simgelerinden birine dokunun ve ardından **Açılır pencere görünümünde aç** üzerine dokunun.
Uygulama ekranı bir açılır pencerede görünecektir.
Bir açılır pencere kullanırken ana ekran tuşuna basarsanız, pencere küçültülür ve bir uygulama simgesi olarak görüntülenir. Açılır pencereyi tekrar kullanmak için uygulama simgesine dokunun.

Uygulamaları Edge panelinden başlatma

- 1 Edge paneli kolunu, ekranın ortasına doğru sürükleyin.
- 2 Bir uygulamanın üzerine dokunup bekletin, sola sürükleyin ve ardından **Açılır pencere görünümü için buraya bırakın** iletisi görünen yere sürükleyin.
Seçili uygulama, açılır pencere görünümünde başlayacaktır.

Açılır pencereleri taşıma

Bir açılır pencereyi taşımak için pencerenin araç çubuğuna dokunun ve yeni bir konuma sürükleyin.

Samsung Health

Tanıtım

Samsung Health, sağlığını ve zindeliğinizi yönetmenize yardımcı olur. Sağlık ve zindelik hedefleri belirleyin, ilerlemenizi kontrol edin ve genel sağlığınızın kaydını takip edin. Ayrıca, adım sayısı kayıtlarınızı diğer Samsung Health kullanıcılarıyla karşılaştırabilir ve sağlıkla ilgili ipuçlarını görüntüleyebilirsiniz.

Ayrıntılı bilgi için www.samsung.com/samsung-health sitesini ziyaret edin.

Samsung Health'i Kullanma

Samsung Health uygulamasını başlatın. Bu uygulamayı ilk kez başlatırken veya bir veri sıfırlamadan sonra yeniden çalıştırırken, kurulumu sonlandırmak için ekrandaki talimatları izleyin.

Samsung Health ana ekranındaki öğeleri düzenlemek için takip edilenler listesinin altındaki **Ögeleri yönet** seçeneğine dokunun.

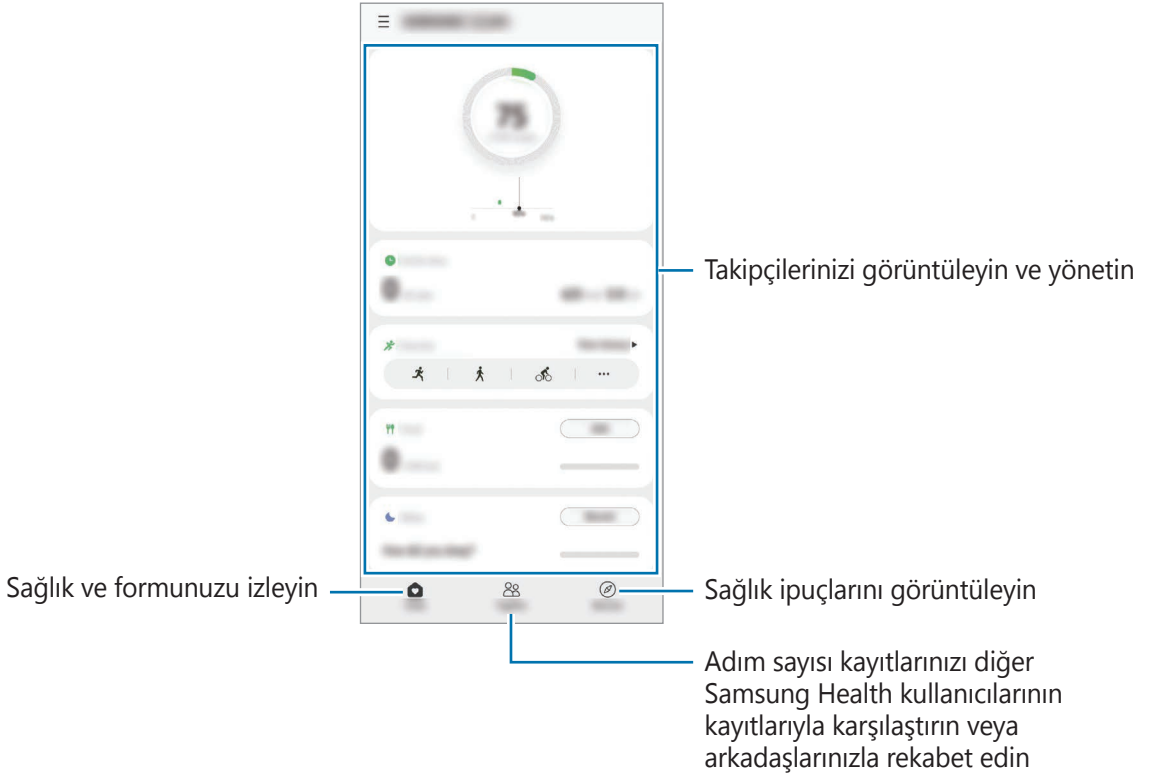



- Bazı özellikler bölgeye bağlı olarak kullanılamayabilir.
- Bir araba ya da tren ile seyahat ederken adım takip uygulamasını kullanıyorsanız, titreşim adım sayınızı etkileyebilir.

Samsung Notes

Klavyeden metin girerek veya ekrana elle yazarak veya çizim yaparak notlar oluşturabilirsiniz. Notlarınıza görüntü veya ses kaydı da ekleyebilirsiniz.

Notları oluşturma

- 1 **Samsung Notes** uygulamasını başlatın, **+** üzerine dokununuz ve bir not oluşturun. Giriş yöntemini  veya  üzerine dokunarak değiştirebilirsiniz.



- 2 Notu oluşturmayı tamamladığınızda kaydetmek için Geri tuşuna dokununuz. Notu başka bir dosya formatında kaydetmek isterseniz,  → **Dosya olrk kayd** üzerine dokununuz.

Not silme

Silinecek nota uzun dokununuz ve ardından **Sil** üzerine dokununuz.

Samsung Members

Samsung Members, müşterilere destek hizmetleri (örneğin, cihaz sorunlarının tanınması) sunar ve kullanıcıların sorular ve hata raporları göndermesine olanak sağlar. Ayrıca, Galaxy kullanıcıları topluluğundaki diğer kişilerle bilgi paylaşabilir veya en yeni haberleri ve ipuçlarını görebilirsiniz.

Samsung Members, cihazınızı kullanırken karşılaşılabileceğiniz sorunları çözüme yardımcı olabilir.

Galaxy Shop

Samsung web sitesine erişin ve ürünlerle ilgili çeşitli bilgileri görüntüleyin.

Galaxy Shop uygulamasını başlatın.

Samsung Global Goals

Birleşmiş Milletler Genel Asamblesi tarafından 2015'te oluşturulan Küresel Hedefler sürdürülebilir bir toplum oluşturmayı amaçlayan hedefleri içerir. Bu hedefler yoksulluğu ortadan kaldırma, adaletsizlikle mücadele etme ve iklim değişikliğini önleme konusunda yeterli güce sahiptir.

Samsung Global Goals ile, küresel hedefler hakkında daha fazla bilgi edinin ve daha iyi bir gelecek için harekete katılın.

Galaxy Wearable

Galaxy Wearable, giyilebilir cihazlarınızı yönetmenizi sağlayan bir uygulamadır. Cihazınızı giyilebilir cihaza bağladığınızda, giyilebilir cihazın ayarlarını ve uygulamalarını özelleştirebilirsiniz.



Galaxy Wearable uygulamasını başlatın.

Cihazınızı giyilebilir cihaza bağlamak için **Başla** üzerine dokunun. Kurulumu tamamlamak için ekrandaki talimatları uygulayın. Giyilebilir cihazı, cihazınıza nasıl bağlayacağınız ve kullanacağınız hakkında ayrıntılı bilgi için giyilebilir cihazın kullanma kılavuzuna bakın.

Takvim



Yaklaşan etkinlikleri planlayıcınıza girerek planınızı yönetin.

Etkinlikleri oluşturma

- 1 **Takvim** uygulamasını başlatın,  üzerine dokununuz veya bir tarihe iki kez dokununuz. Eğer etkinlikler veya görevler daha önceden tarihe kaydedilmişse, tarihe dokununuz ve  üzerine dokununuz.
- 2 Etkinlik bilgilerini girin ve **Kaydet** ögesine dokununuz.

Etkinlikleri hesaplarınızla senkronize etme

- 1 **Ayarlar** uygulamasını başlatın, **Hesaplar ve yedekleme** → **Hesapları yönet** üzerine dokununuz ve senkronize edilecek hesabı seçin.
- 2 **Hesabı eşitle** üzerine ve **Takvim** tuşunun üzerine dokunarak etkinleştirin.

Senkronize edilecek hesapları eklemek için **Takvim** uygulamasını başlatın ve  →  → **Yeni hesap ekle** üzerine dokununuz. Ardından, senkronize edeceğiniz bir hesap seçin ve oturum açın. Bir hesap eklendiğinde, hesap adının yanında mavi bir daire görünür.

Reminder

Yapılacakları hatırlatıcı olarak kaydedin ve ayarladığınız koşula göre bildirim alın.



- Daha doğru bildirimler almak için bir Wi-Fi ağına veya mobil ağa bağlanın.
- Konum hatırlatıcıları kullanmak için GPS özelliğinin etkinleştirilmiş olması gerekir. Konum hatırlatıcıları modele bağlı olarak kullanılamayabilir.

Hatırlatıcıyı başlatma

Takvim uygulamasını başlatın ve  → **Reminder** üzerine dokunun. Hatırlatıcı ekranı açılır ve Hatırlatıcı uygulamasının simgesi  Uygulamalar ekranına eklenir.

Hatırlatıcı oluşturma

- 1 **Reminder** uygulamasını başlatın.
- 2 **Bir hatırlatıcı yazın** veya  üzerine dokunun, detayları girin, ardından **Kaydet** üzerine dokunun.

Hatırlatıcıları tamamlama

Hatırlatıcılar listesinde, hatırlatıcılardan birini seçip **Tamamla** üzerine dokunun.

Hatırlatıcıları geri yükleme

Tamamlanan hatırlatıcıları geri yükleyebilirsiniz.



- 1 Hatırlatıcılar listesinde,  → **Tamamlanan** üzerine dokunun.
- 2 Bir kategori seçin ve **Düzenle** üzerine dokunun.
- 3 Geri yüklenecek öğeleri işaretleyin ve **Gri ykle** üzerine dokunun.
Hatırlatıcılar, hatırlatıcılar listesine eklenir ve tekrar size hatırlatma yapılır.

Hatırlatıcıları silme

Bir hatırlatıcıyı silmek için hatırlatıcıyı seçin ve **Sil** üzerine dokunun. Birden fazla hatırlatıcıyı silmek için hatırlatıcılardan birine uzun dokununuz, silinecek hatırlatıcıları işaretleyin ve ardından **Sil** üzerine dokununuz.

Ses Kaydedici

Ses kaydedin veya ses kayıtlarını oynatın.

- 1 **Ses Kaydedici** uygulamasını başlatın.
- 2 Kayıt işlemi başlatmak için  üzerine dokununuz. Mikrofona doğru konuşunuz.
 - Kayıt işlemi duraklatmak için  üzerine dokununuz.
 - Bir ses kaydı yaparken, **YER İMİ** üzerine dokunarak bir yer imi ekleyiniz.
- 3 Kayıt işlemi sonlandırmak için  üzerine dokununuz.
- 4 Dosya adını girip **Kaydet** üzerine dokununuz.

Kayıt modunu değiştirme

Ses kaydedici ekranının üstünde bir mod seçiniz.



- **Standart:** Bu normal kayıt modudur.
- **Röportaj:** Cihaz, yanlardan gelen sesin seviyesini azaltırken, cihazın üstünden ve altından gelen sesi yüksek ses seviyesinde kaydeder.
- **Konuşmadan metne:** Cihaz sesinizi kaydeder ve bu sesi aynı anda ekranda metin haline dönüştürür. En iyi sonuçlar için cihazı ağızınıza yakın tutunuz, sessiz bir yerde yüksek sesle ve anlaşılır şekilde konuşunuz.



Sesli not sistem dili konuştuğunuz dil ile eşleşmezse, cihaz sesinizi algılamayacaktır. Bu özelliği kullanmadan önce, mevcut dil üzerine dokunarak sesli not sistem dilini ayarlayınız.

Seçilen ses kayıtlarını oynatma

Röportaj kayıtlarını gözden geçirirken, kayıtlardaki bazı ses kaynaklarını sessize alabilir ya da sesini açabilirsiniz.

- 1 **Liste** üzerine dokununuz ve röportaj modunda yapılan bir ses kaydı seçin.
- 2 Ses kaynaklarından bazılarını sessize almak için, sesin kısılacağı yönde  üzerine dokununuz. Simge  olacaktır ve ses susturulacaktır.

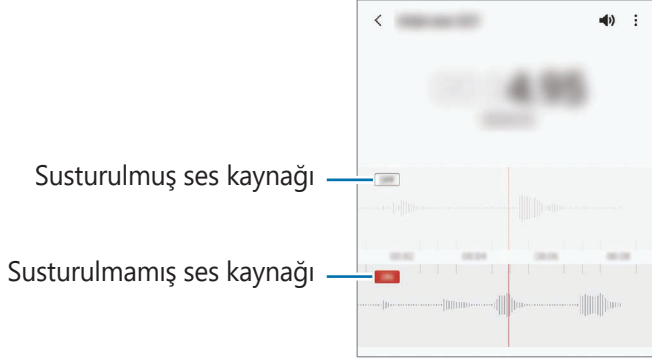

Dosyalarım

Cihazda depolanan çeşitli dosyalara erişin ve onları yönetin.

Dosyalarım uygulamasını başlatın.

Gereksiz verileri belirlemek ve cihazın depolama alanında yer açmak için **Depolamayı analiz et** seçeneğinin üzerine dokunun.

Dosyaları ya da klasörleri aramak için **Q** üzerine dokunun.

Saat





Alarm ayarlayın, dünyanın dört bir yanındaki şehirlerde saatin kaç olduğuna bakın, bir etkinlik planlayın veya belli bir süre ayarlayın.

Saat uygulamasını başlatın.

Hesap Makinesi

Basit veya karmaşık hesaplamalar gerçekleştirin.

Hesap Makinesi uygulamasını başlatın.

-  : Hesaplama geçmişini görüntüleyin. Geçmiş temizlemek için **Geçmiş temizle** üzerine dokunun. Hesaplama geçmişi panelini kapatmak için  üzerine dokunun.
-  : Birim dönüştürme aracını kullanın. Alan, uzunluk veya sıcaklık gibi çeşitli değerleri başka birimlere dönüştürebilirsiniz.
-  : Bilimsel hesap makinesini kullanın.

Game Launcher

Game Launcher **Play Store** ve **Galaxy Store**'dan indirilen oyunlarınızı kolay erişim için tek bir yerde toplar. Oyunları daha kolay oynamak için cihazı oyun moduna ayarlayabilirsiniz.

Game Launcher uygulamasını başlatın ve istediğiniz oyunu seçin.



- **Game Launcher** görünmüyorsa özelliği etkinleştirmek için **Ayarlar** uygulamasını başlatın, **Gelişmiş özellikler** üzerine dokunun ve ardından **Game Launcher** tuşuna dokunun.
- **Play Store** ve **Galaxy Store**'dan indirilen oyunlar Game Launcher ekranında otomatik olarak gösterilecektir. Oyunlarınızı göremiyorsanız Kitaplık panelini yukarı doğru sürükleyin ve  → **Uygulamaları ekle** üzerine dokunun.

Bir oyunu Game Launcher'dan kaldırma

Kitaplık panelini yukarı doğru sürükleyin, bir oyuna dokunun ve basılı tutun ve ardından **Game Launcher'dan kaldır** üzerine dokunun.

Performans modunu değiştirme

Oyun performans modunu değiştirebilirsiniz.

Game Launcher uygulamasını başlatın,  → **Oyun performansı** → **Oyun performansı** üzerine dokunun ve ardından istediğiniz modu seçin.

- **Performansa odaklanın:** Bu, oyun oynarken size mümkün olan en iyi performansı sunmaya odaklanır.
- **Dengeli:** Bu, performansı ve pil kullanım süresini dengeler.
- **Güç tasarrufna odaklanın:** Bu, oyun oynarken pil tasarrufu sağlar.





Pil gücü verimi oyundan oyuna farklılık gösterebilir.

Game Booster

Oyun İyileştirici oyunları daha iyi koşullarda oynamanızı sağlar. Oyun İyileştirici'yi oyun oynarken kullanabilirsiniz.

Oyun oynarken Game Booster panelini açmak için navigasyon çubuğunda  üzerine dokunun. Navigasyon çubuğu gizliyse, çubuğun görünmesi için ekran alt kısmından yukarıya doğru sürükleyin. Navigasyon çubuğunu **Kaydırma hareketleri** kullanmak üzere ayarladıysanız bildirim panelini açıp **Game Booster'ı açmak için dokunun.** üzerine dokunun.

-  : Oyun performansını artırmak için Samsung tarafından sağlanan oyun eklentisini yükleyin.
-  : Game Booster ayarlarını yapılandırın.
- **Sıcaklık izleme/Hafıza izleme:** Cihazın aşırı ısınmasını önlemek ve belleği daha iyi yönetmek üzere arka plandaki uygulamaları durdurmak için cihazı, ayarları otomatik olarak yapılandıracak şekilde ayarlayın.
- **Oyun sırasında engelleme:** Bazı özellikleri oyun sırasında kilitleyin.
- **Navigasyon tuşu kilidi:** Navigasyon çubuğundaki tuşları gizleyin. Tuşları görüntülemek için navigasyon çubuğundaki  üzerine dokunun.
- **Ekran dokunma kilidi:** Oyun oynanırken dokunmatik ekranı kilitleyin. Dokunmatik ekranın kilidini açmak için kilit ekranını herhangi bir yöne sürükleyin.
- **Ekran alıntısı:** Ekran görüntüsü alın.



- Navigasyon çubuğu **Kaydırma hareketleri** ayarlanmışken Game Booster panelini navigasyon çubuğundan açmak üzere ayar yapabilirsiniz. Game Booster panelinde **Oyun sırasında engelleme** üzerine dokunun ve etkinleştirmek için **Navigasyon hareketleri** tuşuna dokunun.
- Kullanılabilir seçenekler oyuna bağlı olarak değişebilir.

Oyun oynarken uygulamaları açılır pencerede açma

Oyun oynarken uygulamaları açılır pencerede açabilirsiniz.

 üzerine dokunun ve uygulama listesinden bir uygulama seçin.

SmartThings

Akıllı gereçleri ve Nesnelerin İnterneti (IoT) ürünlerini akıllı telefonunuzla kontrol edebilir ve yönetebilirsiniz.

Daha fazla bilgi görüntülemek için **SmartThings** uygulamasını başlatın ve  → **Kullanım** üzerine dokununuz.

1 **SmartThings** uygulamasını başlatın.

2  → **Cihaz** üzerine dokununuz.

3 Bir cihaz seçin ve ekrandaki talimatları takip ederek bu cihaza bağlanın.



- Bağlanan cihazların türüne veya paylaşım yöntemine bağlı olarak bağlantı yöntemleri farklılık gösterebilir.
- Bağlayabileceğiniz cihazlar bölgeye bağlı olarak değişebilir. Kullanılabilir özellikler, bağlı cihaza bağlı olarak farklılık gösterebilir.
- Bağlı cihazların kendi hataları veya kusurları, Samsung garantisi kapsamında değildir. Bağlı cihazlar üzerinde hatalar veya kusurlar oluştuğunda cihazın imalatçısı ile irtibata geçin.

Smart View

Cihazınızı ekran yansıtma özellikli bir TV veya monitöre bağlayarak cihazınızın ekrandaki içeriğini büyük bir ekranda görüntüleyebilirsiniz.

1 Bildirim panelini açın, parmağınızı aşağı kaydırın ve ardından  (**Smart View**) üzerine dokununuz.



2 Cihazınızın ekranını yansıtmak veya içeriğini görüntülemek istediğiniz bir cihaz seçin.



- Smart View ile bir video oynattığınızda çözünürlük, TV modeline bağlı olarak değişiklik gösterebilir.

İçerik paylaşma



Çeşitli paylaşma seçeneklerini kullanarak içerik paylaşın. Aşağıdaki eylemler görüntü paylaşım örneğidir.

- 1 **Galeri** uygulamasını başlatın ve bir görüntü seçin.
 - 2  üzerine dokunun ve istediğiniz paylaşım yöntemini seçin.
-  Dosyaları mobil ağ üzerinden paylaşmak ilave ücrete neden olabilir.

Quick Share

Yakındaki cihazlarla içerik paylaşma



Wi-Fi Direct veya Bluetooth ya da SmartThings'i destekleyen cihazlar aracılığıyla yakındaki cihazlarla içerik paylaşın.

- 1 **Galeri** uygulamasını başlatın ve bir görüntü seçin.
 - 2 Diğer cihazda, bildirim panelini açın, parmağınızı aşağı kaydırın ve ardından  (**Quick Share**) üzerine dokunarak etkinleştirin.
 - 3  → **Quick Share** üzerine dokunun ve görüntüyü aktaracağınız cihazı seçin.
 - 4 Diğer cihazda dosya aktarım talebini kabul edin.
-  Bu özellik, TV veya SmartThings destekli cihazlardan video paylaşımını desteklemiyor. Videoları TV'de izlemek için Smart View özelliğini kullanın.

Paylaşmak için işaretleme

Cihazı, yakındaki cihazlara yönelterek içerik paylaşın.

Bu özellik yalnızca Ultra Geniş Bant (UWB) özelliğini destekleyen Galaxy cihazlarında kullanılabilir. Ayrıca, dosyaları alan diğer cihazın ekranı da açık olmalıdır.

- 1 **Galeri** uygulamasını başlatın ve bir görüntü seçin.
- 2 Diğer cihazda, bildirim panelini açın, parmağınızı aşağı kaydırın ve ardından  (**Quick Share**) üzerine dokunarak etkinleştirin.
- 3 Diğer cihazda,  (**Quick Share**) üzerine dokunun ve basılı tutun ardından **Konumumu başkalarına göster** tuşuna dokunarak etkinleştirin.



- 4  → **Quick Share** üzerine dokunun ve cihazınızın arkasını diğer cihaza doğru yöneltin.
- 5 Ekranın üst kısmında belirlediğinde, diğer cihaza dokunun.
- 6 Diğer cihazda dosya aktarım talebini kabul edin.



Ultra Geniş Bant (UWB) özelliği bölgeye bağlı olarak kullanılamayabilir.

Cihazınızı kimin bulabileceğini ayarlama

Cihazınızı bulmasına ve içerik göndermesine izin verdiğiniz kişileri belirleyin.

- 1 Bildirim panelini açın, parmağınızı aşağı kaydırın ve ardından etkinleştirmek için  (**Quick Share**) üzerine dokunun.
- 2  (**Quick Share**) üzerine dokunup bekleyin.
Quick Share ayarları ekranı görüntülenir.
- 3 Bir seçenek belirleyin.
 - **Sadece kişiler:** Yalnızca kişilerinizin cihazınızla paylaşmasına izin verin.
 - **Herkes:** Yakındaki tüm cihazların cihazınızla paylaşmasına izin verin.

Link Sharing

Büyük dosyaları paylaşın. Dosyaları Samsung depolama sunucusuna yükleyin ve bir Web bağlantısı aracılığıyla başkalarıyla paylaşın.

- 1 **Galeri** uygulamasını başlatın ve bir görüntü seçin.
- 2  → **Link Sharing** üzerine dokunun.
Görüntünün bağlantısı oluşturulur.
- 3 Paylaşım seçeneklerinden birini seçin.

Google Apps

Google eğlence, sosyal ağ ve iş uygulamaları sağlamaktadır. Bazı uygulamalara erişmek için bir Google hesabı gerekebilir.

Daha fazla uygulama bilgisi görüntülemek için her uygulamanın yardım menüsüne girin.

- **Chrome:** Bilgi arayın ve İnternet sayfalarına göz atın.
- **Gmail:** Google Mail hizmeti ile e-posta alıp gönderin.
- **Haritalar:** Haritada konumunuzu bulun, dünya haritasında arayın ve çevrenizdeki çeşitli yerler için konum bilgilerini görüntüleyin.
- **YT Music:** YouTube Music tarafından sağlanan çeşitli müzik ve videoların keyfini çıkarın. Ayrıca cihazınızda kayıtlı olan müzik koleksiyonlarınızı görüntüleyebilir ve çalabilirsiniz.
- **Play Filmler:** **Play Store**'dan filmler ve TV programları gibi videolar satın alın veya kiralayın.
- **Drive:** İçeriğinizi Cloud'a kaydedin, istediğiniz yerden erişin ve başkalarıyla paylaşın.
- **YouTube:** Videolar izleyin veya oluşturun ve başkalarıyla paylaşın.
- **Fotoğraflar:** Farklı kaynaklardaki tüm fotoğraflarınızı ve videolarınızı tek bir yerde arayın, yönetin ve düzenleyin.
- **Google:** İnternet veya cihazınız üzerindeki öğeleri hızlıca arayın.
- **Duo:** Basit bir görüntülü arama yapın.



Bazı uygulamalar servis sağlayıcısına veya modele bağlı olarak kullanılamayabilir.

Bixby

Tanıtım

Bixby, cihazınızı daha rahat kullanmanıza yardım eden bir kullanıcı arayüzüdür.

Bixby ile konuşabilir veya metin yazabilirsiniz. Bixby, istediğiniz bir işlevi başlatır veya istediğiniz bilgileri gösterir. Ayrıntılı bilgi için www.samsung.com/bixby sitesini ziyaret edin.



Bixby yalnızca belirli dillerde kullanılabilir ve bölgeye bağlı olarak kullanılamayabilir.

Bixby başlatma

Bixby tuşuna basarak Bixby'yi başlatın. Bixby giriş sayfası ekrana gelir. Bixby'de kullanacağınız dili seçtikten sonra, Samsung account'unuza giriş yapın ve ekrandaki talimatları izleyerek kurulumu tamamlayın; ardından Bixby ekranı açılacaktır.



Bixby'yi kullanma

Bixby tuşuna uzun basarken Bixby'ye ne istediğinizi söyleyin ve ardından konuşmanız bittiğinde parmağınızı tuştan çekin. Ya da "Hi, Bixby" deyin ve ne istediğinizi söyleyin.

Örneğin Bixby tuşunu basılı tutarak "How's the weather today?" diyebilirsiniz. Hava durumu bilgileri, ekranda belirecektir.



Yarının hava durumunu öğrenmek istiyorsanız Bixby tuşunu basılı tutarak "Tomorrow?" demeniz yeterlidir.

Konuşma sırasında Bixby bir soru sorarsa, Bixby tuşuna uzun basarak Bixby'yi yanıtlayın. Ya da  ögesine dokunun ve Bixby'yi yanıtlayın.

Kulaklık ya da Bluetooth ses cihazı kullanıyorsanız "Hi, Bixby" diyerek sohbet başlatabilir ve simgeye dokunmadan sohbete devam edebilirsiniz. Bixby tuşuna basın ve  →  → **Automatic listening** → **Hands-free only** üzerine dokunun.

Sesinizi kullanarak Bixby'yi uyandırma

"Hi, Bixby" diyerek Bixby ile sohbet başlatabilirsiniz. "Hi, Bixby" dediğinizde Bixby'nin sesinize yanıt verebilmesi için sesinizi tanıtır.

- 1 Bixby tuşuna basın ve  →  → **Voice wake-up** üzerine dokununuz.
- 2 Etkinleştirmek için **Wake with "Hi, Bixby"** tuşuna dokununuz.
- 3 Kurulumu tamamlamak için ekrandaki talimatları uygulayınız.
Artık "Hi, Bixby" diyebilir ve bir sohbet başlatabilirsiniz.

Metin yazarak iletişim kurma

Ortam gürültülü olduğu için sesiniz tanınmadığında veya konuşmanın zor olduğu durumlarda Bixby'yle metin yoluyla iletişim kurabilirsiniz.

Bixby tuşuna basın,  üzerine dokununuz ve istediğinizi yazınız.

İletişim sırasında Bixby, sesli geri bildirim yerine size metin yoluyla yanıt verir.

Bixby Vision

Tanıtım

Bixby Vision, görüntü tanımaya dayanan çeşitli özellikler sunan bir hizmettir. Bixby Vision'ı, subjeleri tanıyarak hızlıca bilgi aramak için kullanabilirsiniz. Hayatınızı kolaylaştıran çeşitli Bixby Vision özelliklerini kullanın.



- Bu özellik mevcut olmayabilir ya da görüntü boyutuna, biçimine veya çözünürlüğüne bağlı olarak doğru arama sonuçlarını elde edemeyebilirsiniz.
- Samsung, Bixby Vision tarafından sağlanan ürün bilgilerinden sorumlu değildir.

Bixby Vision başlatma





Şu yöntemlerden birini kullanarak Bixby Vision'ı başlatın.

- **Kamera** uygulamasında, çekim modları listesinde **DAHA FAZLA** seçeneğine dokununuz ve **BIXBY VISION** üzerine dokununuz.
- **Galeri** uygulamasında bir görsel seçin ve  üzerine dokununuz.
- **İnternet** uygulamasında görsel üzerine dokunup tutun ve **Bixby Vision ile ara** üzerine dokununuz.
- Bixby Vision uygulaması simgesini Uygulamalar ekranına eklediyseniz **Bixby Vision** uygulamasını başlatın.

Bixby Vision'ı kullanma

1 Bixby Vision'ı başlatın.

2 Kullanmak istediğiniz bir özelliği seçin.

-  : Belgelerden veya resimlerden metinleri algılayın ve çevirtin.
-  : Tanınan subjeye benzer görüntüleri ve ilgili bilgileri çevrimiçi olarak arayın.
-  : Ürün bilgilerini araştırın.
-  : QR kodlarını algılayın ve bilgileri görüntüleyin.



Mevcut özellikler ve arama sonuçları bölgeye veya servis sağlayıcısına bağlı olarak değişebilir.

Bixby Routines

Tanıtım

Tekrarlayan kullanım alışkanlıklarınızı rutin olarak ekleyin ve cihazınızı daha uygun şekilde kullanın.

Örneğin bir "uyku öncesi" rutininde, cihazınızı uyumadan önce kullanmanız durumunda göz ve kulaklarınızın zarar görmesini önlemek için, sessiz modunu ve karanlık modu etkinleştirme gibi işlemler gerçekleştirilir.

Rutin ekleme

- 1 **Ayarlar** uygulamasını başlatın ve **Gelişmiş özellikler** → **Bixby Routines** üzerine dokunun.
- 2 **Keşfet** listesinde istediğiniz bir rutini seçin veya **Rutin ekleme** üzerine dokunarak kendi rutinlerinizi ekleyin.
 - Rutinlerin koşullarını ve eylemlerini **Keşfet** listesinde ayarlayabilirsiniz.
 - Rutinin çalışma koşulunu manuel olarak ayarlamak istiyorsanız **Başlat tuşuna dokunuldu** üzerine dokunun. Bu seçenek, yalnızca herhangi bir çalışma koşulu belirlenmediğinde görüntülenir. Açılır pencere görüldüğünde, **Ekle** üzerine dokunun. Rutini ana ekrana widget olarak ekleyebilir ve hızlı bir şekilde erişebilirsiniz.



Önerilen rutinler ekleme

Cihazınız kullanım düzenlerinizi öğrendiğinde, kullanışlı ya da sıkça kullanılan özellikleri rutin olarak eklemenizi önerir.

Öneri bildirimini görüntülediğinde **Tümünü görüntüle**'ye dokununuz ve kendi rutininiz olarak ekleyin.

Rutinleri kullanma

Otomatik rutinleri çalıştırma

Otomatik rutinler, koşulları algılandığında otomatik olarak çalışır.

Manuel rutinleri çalıştırma

Çalışma koşulunu **Başlat tuşuna dokunuldu** olarak ayarladığınız manuel rutinleri, tuşa dilediğiniz zaman dokunarak manuel olarak çalıştırabilirsiniz.

Ayarlar uygulamasını başlatın ve **Gelişmiş özellikler** → **Bixby Routines** → **Rutinlerim** üzerine dokununuz, ardından çalıştırmak istediğiniz rutinin yanındaki  üzerine dokununuz. Alternatif olarak ana ekranda rutinin widget'ına dokununuz.

Çalışan rutinleri görüntüleme

Çalışan rutinler, bildirim panelinde görüntülenir. Bir rutinin detaylarını görüntülemek için bildirim dokununuz.

Çalışan rutinleri de hızlıca durdurabilirsiniz. Bildirim panelinde, rutinlerden birinin yanındaki  ögesine dokunup **Durdur** üzerine dokununuz.

Rutinleri yönet

Ayarlar uygulamasını başlatın ve **Gelişmiş özellikler** → **Bixby Routines** → **Rutinlerim** üzerine dokununuz. Rutinleriniz görüntülenir.

Bir rutini devre dışı bırakmak için rutine ve →  → **Bu rutini devre dışı bırak**'a veya  görseline dokununuz.

Rutinleri silmek için  → **Sil** üzerine dokununuz, silinecek rutinleri işaretleyin ve ardından **Sil** üzerine dokununuz.

AR Alanı

Tanıtım

AR Alanı, size AR ile ilgili özellikler sunar. Bir özellik seçin ve eğlenceli fotoğraflar ve videolar çekin.

AR Alanı'nı başlatma

AR Alanı'nı başlatmak için aşağıdaki yöntemleri kullanın:



- **AR Alanı** uygulamasını başlatın.
- **Kamera** uygulamasını açıp **DAHA FAZLA** → **AR ALANI** üzerine dokununuz.

 Bazı özellikler servis sağlayıcısına veya modele bağlı olarak kullanılamayabilir.

AR Emoji Kmrası

AR EMOJİLERİ oluşturma

Kendinize benzeyen bir emoji oluşturun. Çeşitli ifadelerle sahip emoji etiketleri otomatik olarak üretilmektedir.

- 1 **AR Alanı** uygulamasını başlatın ve **AR Emoji Kmrası** →  üzerine dokununuz.
- 2 Yüzünüzü ekranda hizalayın, fotoğraf çekmek için  üzerine dokununuz, ardından bir emoji oluşturmak için ekrandaki talimatları izleyin.
Emojiniz ve emoji etiketleri hazır. Emoji etiketleri ile ilgili daha fazla bilgi için [AR Emoji Etiketleri](#) bölümüne bakın.

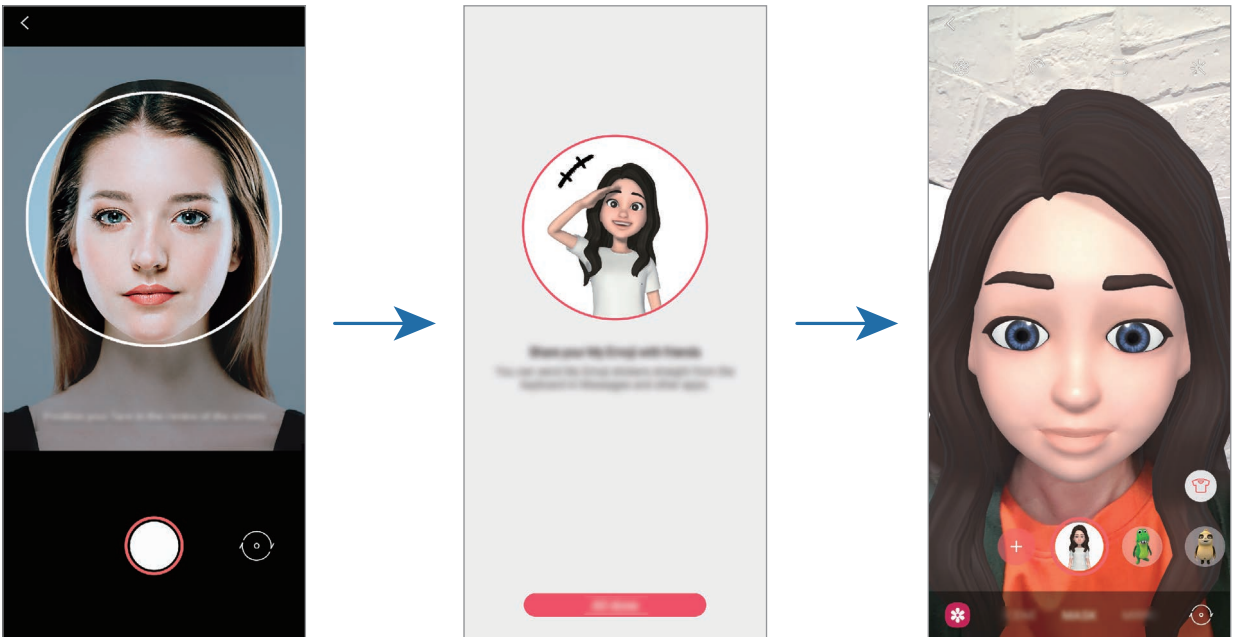

Emojiyi silme

AR Alanı uygulamasını başlatın ve **AR Emoji Kmrası** üzerine dokunun. ⚙️ → **Emojileri yönet** üzerine dokunun, silmek istediğiniz emojiyi seçin ve ardından **Sil** üzerine dokunun. Emoji ve emoji etiketleri silinir.

Emojilerle fotoğraflar veya videolar çekme

Çeşitli çekim modlarını kullanarak emojiler ile eğlenceli fotoğraflar ya da videolar oluşturun.

- 1 **AR Alanı** uygulamasını başlatın ve **AR Emoji Kmrası** üzerine dokunun.
- 2 Kullanmak istediğiniz emojiyi ve modu seçin. Mevcut modlar bulunduğunuz seçtiğiniz emojiye bağlı olarak değişebilir.
 - **SENARYO**: Emoji, ifadelerinizi taklit eder.
 - **MASKE**: Emojinin yüzü, yüzünüzün üzerinde belirlediğinde maske takmışsınız gibi görünür.
 - **AYNA**: Emoji, beden hareketlerinizi taklit eder.
 - **OYNAT**: Emoji, gerçek bir arka plan üzerinde hareket eder.



- 3 Emoji simgesinin üzerine dokunarak bir fotoğraf çekin veya simgenin üzerine dokunup basılı tutarak bir video çekin. Çektiğiniz resimleri ve videoları **Galeri**'de görüntüleyebilir ve paylaşabilirsiniz.

AR Emoji Etiktlri

Emojinizin ifadeleri ve eylemleriyle kendi etiketlerinizi oluşturun. Emoji etiketlerinizi, mesaj gönderirken ya da bir sosyal ağda kullanabilirsiniz.

Kendi etiketlerinizi oluşturmak

- 1 **AR Alanı** uygulamasını başlatın ve **AR Emoji Etiktlri** üzerine dokunun.
- 2 Ekranın alt kısmındaki **Özel etiket oluştur** üzerine dokunun.
- 3 Etiketleri istediğiniz gibi düzenleyin ve **Kaydet** üzerine dokunun. **Özel** üzerine dokunarak, oluşturduğunuz etiketleri görüntüleyebilirsiniz.

Emoji etiketlerini silme

AR Alanı uygulamasını başlatın ve **AR Emoji Etiktlri** → ⋮ → **Etiketleri sil** üzerine dokunun. Silinecek emoji etiketlerini seçip **Sil** üzerine dokunun.

Emoji etiketlerinizi konuşmalarda kullanma

Emoji etiketlerinizi mesajlar aracılığıyla bir konuşma sırasında ya da bir sosyal ağda kullanabilirsiniz. Aşağıdaki eylemler, emoji etiketlerinizin **Mesajlar** uygulamasında nasıl kullanılacağını örnekleridir.

- 1 **Mesajlar** uygulamasında mesaj oluştururken Samsung klavyede 🗨️ üzerine dokunun.
- 2 Emoji simgesinin üzerine dokunun.
- 3 Emoji etiketlerinizden birini seçin.
Emoji etiketi eklenir.

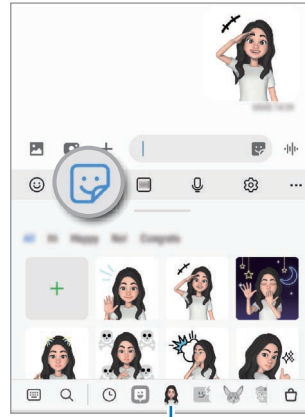

Emoji simgesi

AR Emoji Stdysu

AR EMOJİLERİ Stüdyosu'nda emojiinizi düzenleyin veya süsleyin. Ayrıca emoji için özel desenlere ve renklere sahip giysiler de oluşturabilirsiniz.

AR Alanı uygulamasını başlatın ve **AR Emoji Stdysu** üzerine dokunun.

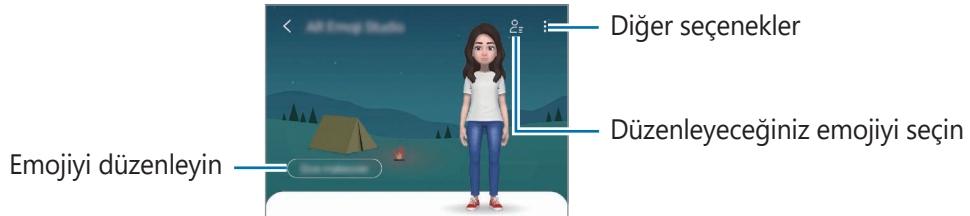

AR Karalama

Yüzlere ya da herhangi bir şeye sanal el yazısıyla yazarak veya çizimler yaparak komik videolar kaydedin. Kamera bir yüzü veya alanı tanıdıktan sonra, yüzdeki çizimler hareket eden yüzü takip eder, alandaki çizimler ise kamera hareket etse bile aynı yerde sabit kalır.

1 **AR Alanı** uygulamasını başlatın ve **AR Karalama** üzerine dokununuz.

Kamera subjeyi tanıdıktan sonra, tanıma alanı ekranda görünür.

2 Tanıma alanı içine yazı yazın ya da çizim yapın.

- Arka kameraya geçiş yaparsanız tanıma alanı dışına da yazabilir veya çizim yapabilirsiniz.
-  üzerine dokunup ardından çizmeye başlarsanız tüm çizim sürecini kaydedebilirsiniz.

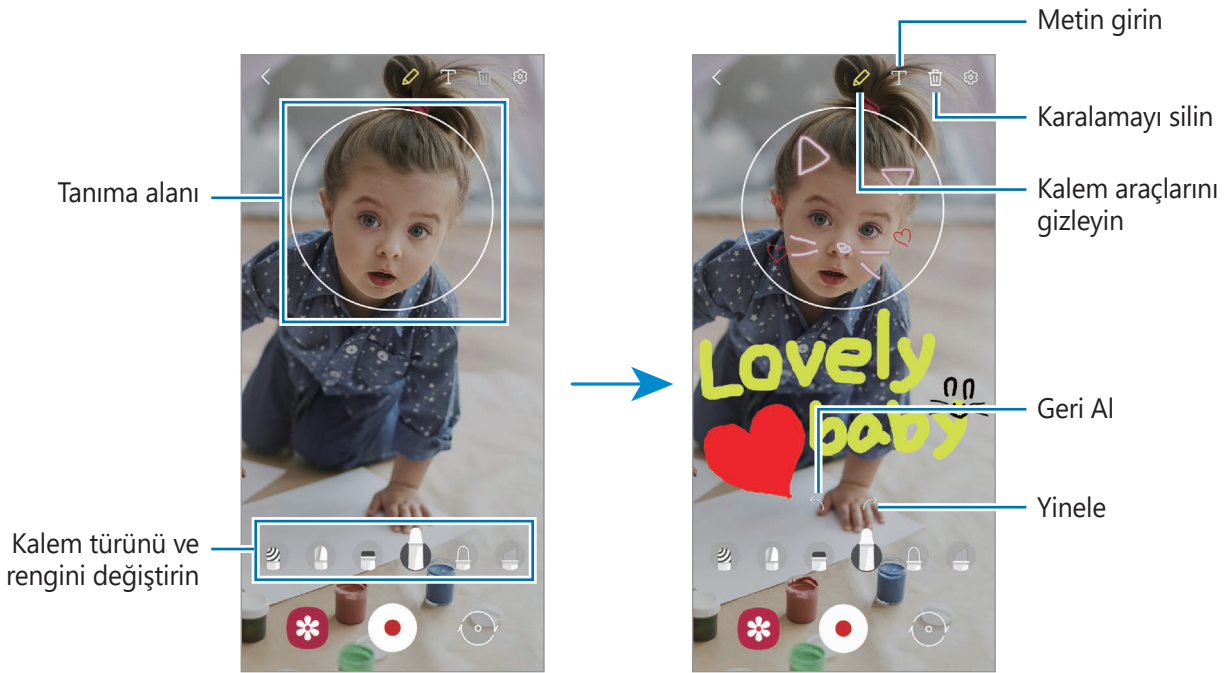

3 Video kaydetmek için  üzerine dokununuz.

4 Video kaydını durdurmak için  simgesi üzerine dokununuz. Videoyu **Galeri**'den görüntüleyebilir ve paylaşabilirsiniz.

Deco Pic

Etiketlerle fotoğraflar veya videolar çekin.

AR Alanı uygulamasını başlatın ve **Deco Pic** üzerine dokununuz.

Samsung Kids

Cihazı kullanan çocukların belirli uygulamalara erişimini sınırlayabilir, kullanım süreleri belirleyebilir ve ayarları yapılandırarak onlar için eğlenceli ve güvenli bir ortam sunabilirsiniz.

Bildirim panelini açın, parmağınızı aşağı kaydırın ve ardından etkinleştirmek için  (**Samsung Kids**) ögesine dokununuz. Samsung Kids ekranı görünür. Samsung Kids uygulamasını ilk kez kullanırken veya verileri sıfırladıktan sonra yeniden kullanırken, kurulumu tamamlamak için ekrandaki talimatları uygulayın.

Samsung Kids ekranında, kullanmak istediğiniz uygulamayı seçin.



Önceden ayarlanmış ekran kilidi yönteminiz ya da oluşturduğunuz PIN, **Ebeveyn denetimi** özelliğini etkinleştirmek veya Samsung Kids'i kapatmak için kullanılır.

Ebeveyn denetimi özelliklerini kullanma

Samsung Kids ayarlarını yapılandırabilir ve kullanım geçmişini görüntüleyebilirsiniz.

Samsung Kids ekranında  → **Ebeveyn denetimi** üzerine dokununuz ve kilit açma kodunuzu girin.

Samsung Kids'i kapatma

Samsung Kids'i kapatmak için Geri tuşuna dokununuz veya  → **Samsung Kids'i kapat** üzerine dokununuz ve kilit açma kodunuzu girin.

Music Share



Tanıtım

Müzik Share özelliği, cihazınıza zaten bağlı olan Bluetooth hoparlörünüzü başkalarıyla paylaşmanızı sağlar. Aynı müziği hem kendi Galaxy Buds'ınızda hem de başka bir kişinin Galaxy Buds'ında dinleyebilirsiniz.

Bu özellik yalnızca Music Share özelliğini destekleyen cihazlarda kullanılabilir.

Bluetooth hoparlörü paylaşma



Kendi akıllı telefonunuzda ve arkadaşınızın akıllı telefonunda bulunan müzikleri Bluetooth hoparlörünüzden dinleyebilirsiniz.

- 1 Akıllı telefonunuz ile Bluetooth hoparlörünüzün bağlı olduğundan emin olun.
Nasıl bağlayacağınız hakkında bilgi için bkz. [Diğer Bluetooth cihazları ile eşleştirme](#).
- 2 Akıllı telefonunuzda bildirim panelini açın, parmağınızı aşağı kaydırın ve ardından  (**Music Share**) işlevinin etkinleştirilmiş olup olmadığını kontrol edin.
 (**Music Share**) üzerine dokunup basılı tutarak cihazınızı kiminle paylaşacağınızı ayarlama gibi ek özellikleri kullanabilirsiniz.
- 3 Arkadaşınızın akıllı telefonunda, Bluetooth cihazları listesinden hoparlörünüzü seçin.
- 4 Akıllı telefonunuzda, bağlantı talebini kabul edin.
Hoparlörünüz paylaşılır.
Arkadaşınızın akıllı telefonu ile müzik çaldığınızda, sizin akıllı telefonunuzla çalan müzik duraklatılır.

Galaxy Buds ile birlikte müzik dinleme

Akıllı telefonunuzda bulunan müzikleri sizin ve arkadaşınızın Buds'ı ile dinleyebilirsiniz.

Bu özellik yalnızca Galaxy Buds, Galaxy Buds Plus ve Galaxy Buds Live'da desteklenir.

- 1 Her bir akıllı telefon ile Buds çiftinin bağlı olduğundan emin olun.
Nasıl bağlayacağınız hakkında bilgi için bkz. [Diğer Bluetooth cihazları ile eşleştirme](#).
- 2 Arkadaşınızın akıllı telefonunda bildirim panelini açın, parmağınızı aşağı kaydırın ve ardından  (**Music Share**) üzerine dokunarak etkinleştirin.
 (**Music Share**) üzerine dokunup basılı tutarak cihazınızı kiminle paylaşacağınızı ayarlama gibi ek özellikleri kullanabilirsiniz.
- 3 Akıllı telefonunuzda bildirim panelini açın, parmağınızı aşağı kaydırın ve ardından **Medya** üzerine dokunun.
- 4  üzerine dokunun ve algılanan cihazlar listesinden arkadaşınızın Buds'ını seçin.
- 5 Arkadaşınızın akıllı telefonunda, bağlantı talebini kabul edin.
- 6 Akıllı telefonunuzda ses çıkışı listesinden kendinizin ve arkadaşınızın Buds'ını işaretleyin.
Akıllı telefonunuzdan müzik çaldığınızda, her iki Buds üzerinden birlikte dinleyebilirsiniz.

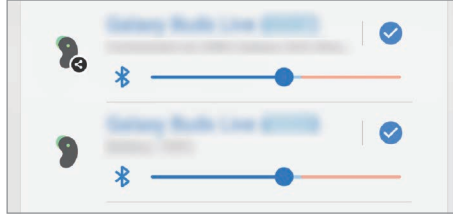

Samsung DeX

Tanıtım

Samsung DeX, akıllı telefonunuzu TV, monitör yada bilgisayar gibi harici bir ekrana bağlayarak bilgisayar olarak kullanmanıza olanak sağlayan bir hizmettir. Akıllı telefonunuzda yapılmasını istediğiniz görevleri büyük ekranda klavye ve fare kullanarak hızlı ve kolay şekilde gerçekleştirin. Samsung DeX'i kullanırken, akıllı telefonunuzu aynı anda kullanabilirsiniz.

Cihaz bağlama ve Samsung DeX'i başlatma

Harici ekranlara kablolu bağlantılar

Akıllı telefonunuzu HDMI adaptörü (USB Type-C - HDMI) kullanarak harici bir ekrana bağlayabilirsiniz.



Yalnızca Samsung tarafından sağlanan resmi Samsung DeX destekli aksesuarları kullanın. Resmi olarak desteklenmeyen aksesuarların kullanılmasından kaynaklanan performans sorunları ve arızalar garanti kapsamında değildir.

- 1 Akıllı telefonunuza bir HDMI adaptörü bağlayın.
- 2 HDMI kablosunu HDMI adaptörüne ve televizyon veya monitörün HDMI bağlantı noktasına takın.

- 3 Akıllı telefonunuzun ekranında, **Başla** ögesine dokunun.
Akıllı telefonunuzun ekranını değiştirmeden, bağlı televizyon veya monitörde Samsung DeX ekranı görünecektir.

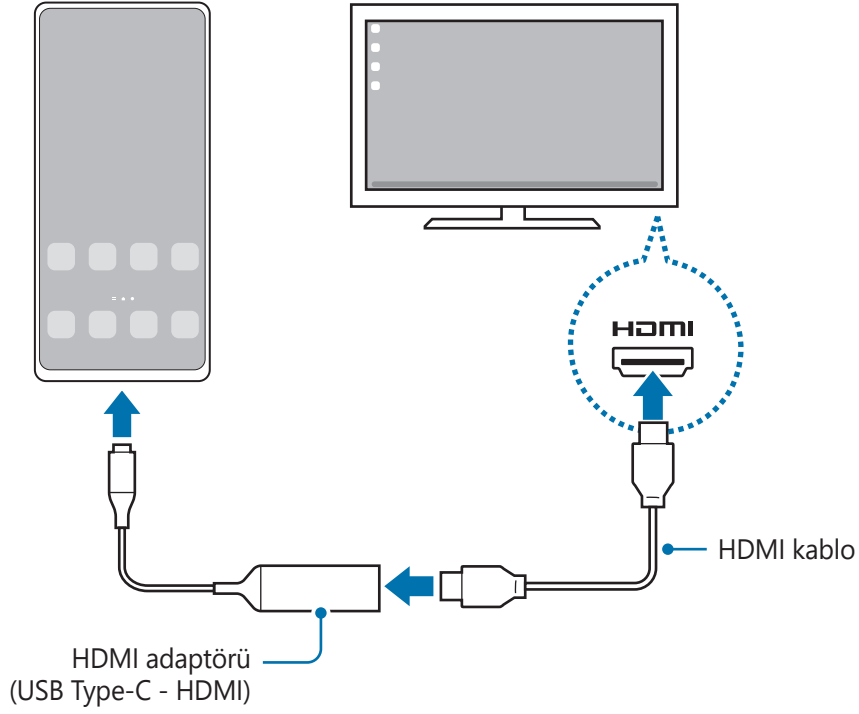

Bilgisayarlara kablolu bağlantılar

Akıllı telefonunuzu USB kablosu kullanarak bir bilgisayara bağlayıp Samsung DeX'i kullanabilirsiniz. Cihazla birlikte sağlanan USB kablosunu kullanmak için bilgisayarda bir USB Type-C bağlantı noktasının olması gerekir.

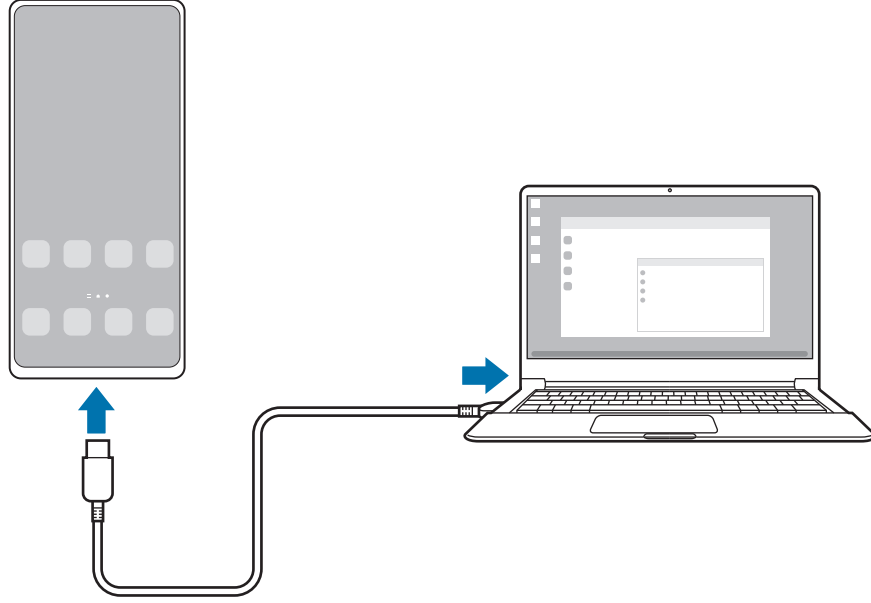

- 1 Bilgisayarda www.samsung.com/samsung-dex adresini ziyaret edin ve Samsung DeX uygulamasını indirin.
- 2 Akıllı telefonunuzu USB kablosu kullanarak bir bilgisayara bağlayın.

- 3 Akıllı telefonunuzun ekranında, **Şimdi başla** ögesine dokunun. Bağlandıklarında, bilgisayarınızda Samsung DeX ekranı görüntülenir.



Bir TV'ye kablosuz bağlanma

Akıllı telefonunuzu bir TV'ye kablosuz olarak bağlayıp Samsung DeX'i kullanabilirsiniz.

- 1 Akıllı telefonunuzda bildirim panelini açın, parmağınızı aşağı kaydırın ve ardından  (**DeX**) üzerine dokunun.
 - 2 Algılanan cihazlar listesinden bir TV seçin ve **Şimdi başla** üzerine dokunun. Bazı televizyonlar yalnızca ekran yansıtma özelliği açıkken algılanır.
 - 3 Eğer bağlantı isteği penceresi televizyonda görünürse, isteği kabul edin.
 - 4 Bağlantıyı tamamlamak için ekrandaki talimatları uygulayın. Bağlandıklarında, TV'de Samsung DeX ekranı görüntülenir.
-  • 2019 yılından sonra üretilen bir Samsung Smart TV kullanılması önerilir.
 - Bağlanmak istediğiniz TV'de ekran yansıtmanın desteklendiğine emin olun.

Samsung DeX ekranını denetleme

Harici bir ekranda denetleme

Harici klavye ve fare ile kontrol etme

Kablosuz klavye/mouse kullanabilirsiniz. Ayrıntılı bilgi için ilgili cihazın kılavuzuna bakın.



- Fare imlecini harici ekrandan akıllı telefonun ekranına geçecek şekilde ayarlayabilirsiniz. **Ayarlar** uygulamasını başlatın, **Samsung DeX** → **Fare/dokunmatik fare** ögesini seçin ve etkinleştirmek için **Tel. ekranına işaretçi geçişi** ögesini seçin.
- Harici klavyeyi akıllı telefonun ekranında da kullanabilirsiniz.

Akıllı telefonunuzu touchpad olarak kullanma

Akıllı telefonunuzu touchpad olarak kullanabilirsiniz.

Akıllı telefonunuzda navigasyon çubuğundaki  üzerine dokununuz. Navigasyon çubuğunu **Kaydırma hareketleri**'ni kullanmak üzere ayarladıysanız bildirim panelini açıp **Telefnuzu dknmtk zzy olrk klnn** üzerine dokununuz.



- Touchpad'de  görseline çift dokunursanız touchpad ile kullanabileceğiniz hareketleri görüntüleyebilirsiniz.
- Akıllı telefonunuzun kılıfının ön kapağı varsa akıllı telefonunuzu touchpad olarak kullanmak için ön kapağı açın. Ön kapak kapalıysa touchpad düzgün çalışmayabilir.
- Akıllı telefonunuzun ekranı kapanırsa ekranı açmak için Güç tuşuna basın ya da ekrana çift dokununuz.

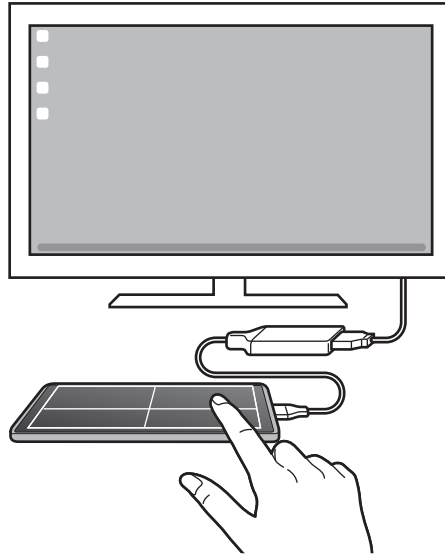

Ekran klavyesini kullanma

Mesaj göndermek, not oluşturmak veya başka işlemleri gerçekleştirmek için metin girdiğinizde, harici klavyeyi bağlamadan akıllı telefonunuzun ekranında otomatik olarak bir ekran klavyesi görünecektir.

Bir bilgisayarda denetleme

Bilgisayara bağlı klavyeyi veya fareyi kullanarak Samsung DeX ekranını denetleyebilirsiniz.

Dosyaları doğrudan bilgisayar ile Samsung DeX arasında sürükleyip bırakarak taşıyabilir, ayrıca metin kopyalayıp yapıştırabilirsiniz.

- ☑ Samsung DeX kullanırken kullanılabilen klavye kısayollarını görüntülemek için **Ayarlar** uygulamasını başlatın ve **Genel yönetim** → **Fiziksel klavye** → **Klavye kısayolları** üzerine dokunun.

Samsung DeX'i kullanma

Akıllı telefonunuzun özelliklerini bilgisayara benzeyen bir arayüz ortamında kullanın. Birden fazla uygulamayı aynı anda çalıştırarak çoklu görev gerçekleştirebilirsiniz. Ayrıca akıllı telefonunuzun bildirimlerini ve durumunu da kontrol edebilirsiniz.



- ☑ • Samsung DeX ekran düzeni, bağlanan cihaza göre farklılık gösterebilir.
- Samsung DeX başlatılır veya sonlandırılırken çalışan uygulamalar kapatılabilir.
- Samsung DeX kullanılırken bazı uygulamalar veya özellikler kullanılamayabilir.
- Ekran ayarlarını yapmak için bağlı TV'nin veya monitörün ekran ayarlarını kullanın.
- Ses çıkışını değiştirmek için durum çubuğuna dokunun, **Medya** seçeneğini ve ardından bir cihazı seçin.

Samsung DeX ile akıllı telefonu aynı anda kullanma

Samsung DeX'i kullanırken, harici ekranda veya bilgisayarda ve akıllı telefonunuzda aynı anda ayrı uygulamaları kullanabilirsiniz.

Örneğin, bağlı TV veya monitörde video izlerken mesajlaşma uygulaması ile bir arkadaşınızla sohbet edebilirsiniz.

Bağlı televizyonda veya monitörde, Samsung DeX ekranında çalıştırmak için bir uygulama başlatın. Ardından, akıllı telefonunuzdan başka bir uygulama başlatın.

Samsung DeX ekranını kilitleme

Samsung DeX'i kullanırken, Samsung DeX'i ve akıllı telefon ekranınızı kilitlemek istiyorsanız,  → **DeX'i kitle** ögesini seçin.



Samsung DeX'i kullanırken, Samsung DeX'i ve akıllı telefonunuzun ekranını Güç tuşuna basarak kilitleyemezsiniz.

Bilgisayarla veri aktarma

Dosya kopyalama

Samsung DeX ekranında, **Dosyalarım** uygulamasından veya **Galeri** uygulamasından bir dosyayı tıklayıp basılı tutarak seçin ve bilgisayar ekranın sürükleyin. Bilgisayar ekranında, bir dosyayı seçin ve Samsung DeX ekranına, **Dosyalarım** uygulamasına veya **Galeri** uygulamasına sürükleyin.

Meyin kopyalama ve yapıştırma

Klavye kısayol tuşlarını kullanarak, Samsung DeX ekranındaki veya bilgisayar ekranındaki metni kopyalayıp diğer ekrandaki metin giriş alanına yapıştırın.

Windows bağlantısı

Bilgisayarda, cihazınızdaki fotoğraflar veya mesajlar gibi verilere anında erişmek için cihazınızı bir Windows PC'ye bağlayabilirsiniz.

Arama veya mesaj geldiğinde bunları bilgisayarda alabilirsiniz.

- Bu özellik yalnızca Windows 10 sürüm 1803 veya üzeri sürümlerde desteklenir ve bu özelliğin tamamen kullanılabilmesi için son sürümün yüklenmesi önerilir.
- Bu özelliği kullanmak için bir Microsoft hesabı gerekir. Bir Microsoft hesabı oluşturduğunuzda, Microsoft Office programları ve Windows 10 gibi tüm Microsoft cihazlarında ve hizmetlerinde oturum açabilirsiniz.

Bir bilgisayara bağlanma

1 **Ayarlar** uygulamasını başlatın ve **Gelişmiş özellikler** → **Windows bağlantısı** üzerine dokununuz.

2 Bağlantıyı tamamlamak için ekrandaki talimatları uygulayın.

 Ayrıntılar için <https://aka.ms/setupltw> adresini ziyaret edin.

Cihazınızdaki verileri ve bildirimleri bilgisayarda görüntüleme

Bilgisayarda **Telefonunuz** uygulamasını başlatın ve istediğiniz bir kategoriye seçin.

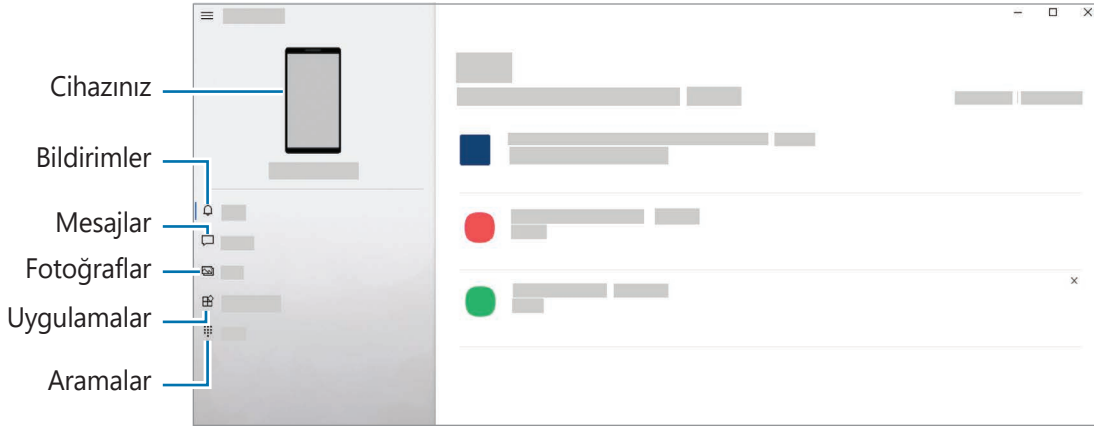

 Mevcut özellik ve menüler cihazın yazılım sürümü veya modeline göre farklılık gösterebilir.

Ekran görüntüsü yakalama ve ekran görüntüsü kaydetme

Ekran görüntüsü yakalama

Cihazı kullanırken ekran görüntüsü yakalayabilir ve yakalanan görüntünün üzerine yazı yazabilir, çizim yapabilir, görüntüyü kırabilir veya paylaşabilirsiniz. Mevcut ekranı ve kaydırılabilir alanı yakalayabilirsiniz.

Ekran görüntüsü yakalama

Ekran görüntüsü yakalamak için aşağıdaki yöntemleri kullanın. Yakalanmış ekran görüntülerini **Galeri**'de görüntüleyebilirsiniz.





Yöntem 1) Tuşla yakalama: Güç tuşuna ve Ses Kısma tuşuna aynı anda basın.

Yöntem 2) Kaydırarak yakalama: Elinizi ekranın üzerinde sağa veya sola kaydırın.

- Bazı uygulamaları ve özellikleri kullanırken ekran görüntüsü yakalamak mümkün değildir.
- Kaydırarak ekran görüntüsü yakalama özelliği etkinleştirilmemişse bu özelliği etkinleştirmek için **Ayarlar** uygulamasını başlatın, **Gelişmiş özellikler** → **Hareketler ve işaretler** üzerine dokununuz ve ardından **Ekranı yakalamak için elinizin kenarı ile kaydırın** tuşuna dokunarak ayarı etkinleştirin.

Ekran görüntüsü yakaladıktan sonra, ekranın en alt kısmındaki araç çubuğunda yer alan aşağıdaki seçenekleri kullanın:



-  : Web sayfası gibi uzatılmış bir sayfadaki geçerli içeriği ya da gizli içeriği yakalamanızı sağlar.  üzerine dokunduğunuzda, ekran otomatik olarak aşağı kaydırılır ve daha fazla içerik yakalanır.
 -  : Ekran görüntüsü üzerinde yazıp çizin ya da ekran görüntüsünün bir kısmını kesin. Kesilen alanı **Galeri**'de görüntüleyebilirsiniz.
 -  : Ekran resimlerini başkaları ile paylaşın.
-  Seçenekler yakalanan ekranda görünmüyorsa **Ayarlar** uygulamasını başlatın, **Gelişmiş özellikler** → **Ekran alıntıları ve ekran kaydedici** üzerine dokununuz, ardından **Ekran alıntısı araç çubuğu** tuşuna dokunup etkinleştirin.



Ekran kaydı

Cihazınızı kullanırken ekranı kaydedin.

1 Bildirim panelini açın, parmağınızı aşağı kaydırın ve ardından etkinleştirmek için  (**Ekran kaydedici**) üzerine dokunun.

2 Bir ses ayarı seçin ve **Kaydı başlat** üzerine dokunun.

Geri sayımın ardından kayıt başlar.

- Ekrana yazmak veya çizmek için  üzerine dokunun.
- Ekranın üzerine kendi videonuzu koyarak ekranı kaydetmek için  üzerine dokunun.

3 Video kaydını bitirdiğinizde  üzerine dokunun.

Videoyu **Galeri**'de görüntüleyebilirsiniz.



Ekran kaydedici ayarlarını değiştirmek için **Ayarlar** uygulamasını başlatın ve **Gelişmiş özellikler** → **Ekran alıntıları ve ekran kaydedici** ögesine dokunun.

Ayarlar

Tanıtım

Cihaz ayarlarını özelleştirin.

Ayarlar uygulamasını başlatın.

Anahtar sözcükleri girerek ayarları aramak için Q üzerine dokunun.

Bu bölüm, Samsung cihazları tarafından sağlanan ayarlar ve özelliklere yönelik ortak bir kılavuzdur.

Modele bağlı olarak, bazı içerikler farklılık gösterebilir veya cihazınızda bulunmayan seçeneklerin veya özelliklerin açıklamaları yer alabilir.



Samsung account

Samsung account'unuzda oturum açın ve hesabı yönetin.

Ayarlar ekranında, **Samsung account** üzerine dokunun.

Bağlantılar

Seçenekler

Wi-Fi özelliği ve Bluetooth gibi çeşitli bağlantılarla ilgili ayarları değiştirin.

Ayarlar ekranında, **Bağlantılar** üzerine dokunun.

- **Wi-Fi:** Wi-Fi özelliğini etkinleştirerek bir Wi-Fi ağına bağlanın ve İnternet'e veya diğer ağ cihazlarına erişin. Daha fazla bilgi için [Wi-Fi](#) bölümüne bakın.
- **Bluetooth:** Diğer Bluetooth özellikli cihazlarla veri veya medya dosyası alışverişinde bulunmak için Bluetooth'u kullanın. Daha fazla bilgi için [Bluetooth](#) bölümüne bakın.
- **NFC ve temassız ödemeler:** Cihazı, ürünler hakkında bilgi içeren yakın alan iletişimi (NFC) etiketlerini okumanıza olanak sağlayacak şekilde ayarlayın. Ayrıca bu özelliği, gerekli uygulamaları indirdikten sonra ödeme yapmak ve yol veya etkinlik bileti satın almak için de kullanabilirsiniz. Daha fazla bilgi için [NFC ve temassız ödemeler \(NFC etkin modeller\)](#) bölümüne bakın.
- **Uçuş modu:** Cihazınızı, cihazdaki kablosuz işlevlerin tümünü devre dışı bırakacak şekilde ayarlayın. Yalnızca ağ dışı servisleri kullanabilirsiniz.
 - ! Havayolu tarafından sağlanan düzenlemeleri ve kabin ekibi tarafından verilen talimatları uygulayın. Cihazın kullanılmasına izin verilen durumlarda her zaman cihazınızı uçuş modunda kullanın.
- **Android Auto:** Cihazınızı bir araca bağlayın ve cihazınızın bazı özelliklerini aracın ekranından kontrol edin.
- **Mobil ağlar:** Mobil ağ ayarlarınızı yapılandırın.
- **Veri kullanımı:** Veri kullanımını miktarınızı takip edin ve sınırlandırma için ayarları özelleştirin. Cihazı, kullandığınız mobil veri miktarı belirlenen sınırınıza ulaştığında mobil veri bağlantısını otomatik olarak devre dışı bırakacak şekilde ayarlayın.

Arka planda çalışan bazı uygulamaların veri göndermesini veya almasını engellemek için veri tasarrufu özelliğini etkinleştirebilirsiniz. Daha fazla bilgi için [Veri tasarrufu](#) bölümüne bakın.

Cihazınız bir Wi-Fi ağına bağlıyken bile her zaman mobil verinin kullanılacağı uygulamaları da seçebilirsiniz. Daha fazla bilgi için [Sadece mobil veri kullanan uyg.](#) bölümüne bakın.

- **Mobil Erişim Noktası ve İnternet Paylaşımı:** Cihazı mobil İnternet alanı gibi kullanarak cihazın mobil veri bağlantısını diğer cihazlar ile paylaşın. Mobil erişim noktası hakkında daha fazla bilgi edinmek için [Mobil Erişim Noktası](#) bölümüne bakın.



Bu özelliği kullandığınızda ek masraf ödemeniz gerekebilir.

- **Diğer bağlantı ayarları:** Diğer özellikleri kontrol etmek için ayarları özelleştirin. Daha fazla bilgi için [Diğer bağlantı ayarları](#) bölümüne bakın.

Wi-Fi

Wi-Fi özelliğini etkinleştirerek bir Wi-Fi ağına bağlanın; İnternet ve diğer ağ cihazlarına erişim sağlayın.

Wi-Fi ağına bağlanma

1 Ayarlar ekranında, **Bağlantılar** → **Wi-Fi** üzerine dokununuz ve tuşa dokunarak bu işlevi etkinleştirin.

2 Wi-Fi ağları listesinden bir ağ seçin.

Kilit simgesi olan ağlar için bir parola gerekir.



- Cihaz bir Wi-Fi ağına bağlandığında, ağ kullanılabilir olduğu zaman cihaz, parola gerektirmeden bu ağa yeniden bağlanacaktır. Cihazın ağa otomatik olarak bağlanmasına engel olmak için ağın yanındaki  üzerine dokununuz ve **Otomatik yeniden bağlan** üzerine dokunarak bu özelliği devre dışı bırakın.
- Eğer bir Wi-Fi ağına düzgün bir şekilde bağlanamazsanız, cihazınızın Wi-Fi özelliğini veya kablosuz yönlendiricisini yeniden başlatın.

Wi-Fi ağı kalite bilgisini görüntüleme

Hız, stabil olma vb. Wi-Fi ağ kalitesi bilgilerini görüntüleyin.

Ayarlar ekranında, **Bağlantılar** → **Wi-Fi** üzerine dokununuz ve tuşa dokunarak bu işlevi etkinleştirin. Ağ kalitesi bilgileri Wi-Fi ağlarının altında görünür. Eğer görünmüyorsa, etkinleştirmek için  → **Gelişmiş** seçeneklerine, ardından **Ağ kalitesi bilgilerini göster** seçeneği üzerine dokununuz.



Wi-Fi ağına bağlı olarak kalite bilgisi görüntülenmeyebilir.

Wi-Fi ađ parolalarını paylaşma

Güvenli bir Wi-Fi ađına bađlı olan kiřiye parolasını paylaşması talebinde bulunursanız, parolayı girmeden ađa bađlanabilirsiniz. Bu özellik birbiriyle iletişim kuran cihazlar arasında kullanılabilir ve diđer cihazın ekranı ađık olmalıdır.

- 1 Ayarlar ekranında, **Bađlantılar** → **Wi-Fi** üzerine dokununuz ve tuřa dokunarak bu iřlevi etkinleřtirin.
- 2 Wi-Fi ađları listesinden bir ađ seřin.
- 3 **řifre iste** üzerine dokununuz.
- 4 Diđer cihazda paylaşım talebini kabul edin.
Wi-Fi parolası cihazınıza girilir ve cihazınız ađa bađlanır.

Wi-Fi Direct

Wi-Fi Direct, bir eriřim noktasına gerek olmaksızın cihazınızı dođrudan Wi-Fi ađı üzerinden bađlar.

- 1 Ayarlar ekranında, **Bađlantılar** → **Wi-Fi** üzerine dokununuz ve tuřa dokunarak bu iřlevi etkinleřtirin.
- 2  → **Wi-Fi Direct** üzerine dokununuz.
Algılanan cihazlar listelenir.
Eđer bađlanacađınız cihaz listede deđilse, bu cihazın Wi-Fi Direct özelliđini ađmasını isteyin.
- 3 Bađlanacađınız bir cihaz seřin.
Diđer cihaz Wi-Fi Direct bađlantı talebini kabul ederse cihazlar bađlanacaktır.
Cihaz bađlantısını sona erdirmek için ıkarılacak cihazı listeden seřin.

Bluetooth

Diğer Bluetooth etkin cihazlar arasında veri veya medya dosyalarını değiştirmek için Bluetooth'u kullanın.

- ❗ • Samsung, Bluetooth ile gönderilen veya alınan verilerin kaybedilmesi, engellenmesi veya kötüye kullanılması konusunda sorumluluk kabul etmemektedir.
- Mutlaka güvenilen ve düzgün şekilde güvenliği sağlanan cihazlarla veri paylaştığınızdan veya aldığınızdan emin olun. Cihazlar arasında engel varsa çalışma mesafesi kısalmalıdır.
- Bazı cihazlar, özellikle Bluetooth SIG tarafından test edilmeyen veya onaylanmayanlar, cihazınızla uyumlu olmayabilir.
- Bluetooth özelliğini yasa dışı kullanmayın (örneğin, dosyaları izinsiz alma veya ticari amaçlar doğrultusunda izinsiz iletişime geçme gibi). Samsung, Bluetooth özelliğinin yasa dışı kullanılmasından dolayı oluşabilecek durumlardan sorumlu değildir.

Diğer Bluetooth cihazları ile eşleştirme

1 Ayarlar ekranında, **Bağlantılar** → **Bluetooth** üzerine dokununuz ve tuşa dokunarak bu işlevi etkinleştirin.

Algılanan cihazlar listelenir.

2 Eşleştireceğiniz bir cihaz seçin.

Eğer eşleştireceğiniz cihaz listede değilse, cihazı Bluetooth eşleştirme moduna girecek şekilde ayarlayın. Diğer cihazın kullanım kılavuzlarına bakın.

📱 Cihazınız Bluetooth ayar ekranı açık olduğunda diğer cihazlar tarafından görünür durumdadır.

3 Onaylamak için cihazınızda Bluetooth bağlantı talebini kabul edin.

Diğer cihaz Bluetooth direkt bağlantı talebini kabul ederse cihazlar bağlanacaktır.

Cihaz eşleştirmesini kaldırmak için, eşleşmesi kaldırılacak cihaz adının yanındaki ⚙️ üzerine dokununuz ve **Bağlantıyı kes** seçeneğine dokununuz.

Veri gönderme ve alma

Birçok uygulama Bluetooth üzerinden veri aktarımını destekler. Kişiler veya medya dosyaları gibi verileri diğer Bluetooth cihazları ile paylaşabilirsiniz. Aşağıdaki eylemler bir görüntüyü diğer cihaza gönderme örneğidir.

1 **Galeri** uygulamasını başlatın ve bir görüntü seçin.

2 📎 → **Bluetooth** üzerine dokununuz, görüntüyü aktaracağınız cihazı seçin.

Eğer eşleştireceğiniz cihaz listede değilse, bu cihazın görünürlük seçeneğini açmasını isteyin.

3 Diğer cihazda Bluetooth bağlantısı talebini kabul edin.

NFC ve temassız ödemeler (NFC etkin modeller)

Cihazınız, ürünler hakkında bilgi içeren yakın alan iletişimi (NFC) etiketlerini okumanıza olanak sağlar. Ayrıca bu özelliği, gerekli uygulamaları indirdikten sonra ödeme yapmak ve yol veya etkinlik bileti satın almak için de kullanabilirsiniz.

⚠️ Cihazda yerleşik NFC anteni vardır. NFC antenine zarar vermemek için cihazı dikkatlice kullanın.

Bilgileri NFC etiketlerinden okuma

NFC etiketlerinden ürün bilgilerini okumak için NFC özelliğini kullanın.

- 1 Ayarlar ekranında, **Bağlantılar** üzerine dokunun ve ardından **NFC ve temassız ödemeler** tuşuna dokunarak bu işlevi etkinleştirin.
- 2 NFC anteni alanını, bir NFC etiketinin yakınındaki cihazınızın arkasına yerleştirin. Etiketden alınan bilgiler görünür.

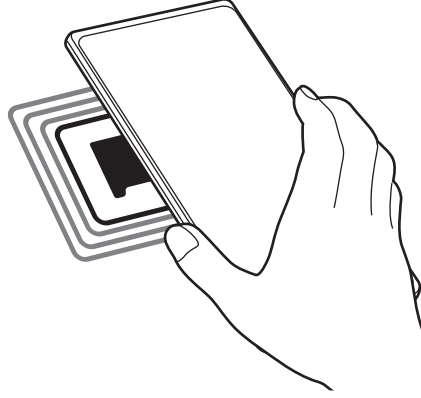

🔒 Cihazın ekran kilidinin açıldığından ve kilitli olmadığından emin olun. Aksi halde cihaz, NFC etiketlerini okumayacak veya verileri almayacaktır.

NFC özelliği ile ödeme yapma

Ödeme yapmak için NFC özelliğini kullanmadan önce mobil ödeme hizmetine kaydolmalısınız. Hizmet hakkında bilgi almak veya kaydolmak için, servis sağlayıcınız ile temasa geçin.

- 1 Ayarlar ekranında, **Bağlantılar** üzerine dokunun ve ardından **NFC ve temassız ödemeler** tuşuna dokunarak bu işlevi etkinleştirin.

2 NFC kart okuyucunuzda cihazınızın arkasındaki NFC anteni alanına dokununuz.

Varsayılan ödeme uygulamasını ayarlamak için, Ayarlar ekranını açın ve **Bağlantılar** → **NFC ve temassız ödemeler** → **Temassız ödemeler** → **Ödeme** üzerine dokununuz ve ardından uygulamayı seçin.

 Ödeme hizmetleri listesi tüm mevcut ödeme uygulamalarını içermeyebilir.

Veri tasarrufu

Arka planda çalışan bazı uygulamaların veri göndermesini veya almasını engelleyerek veri kullanımınızı azaltın.

Ayarlar ekranında **Bağlantılar** → **Veri kullanımı** → **Veri tasarrufu** üzerine dokununuz ve etkinleştirmek için tuşa basın.

Veri tasarrufu özelliği etkinleştirildiğinde durum çubuğunda  simgesi belirecektir.

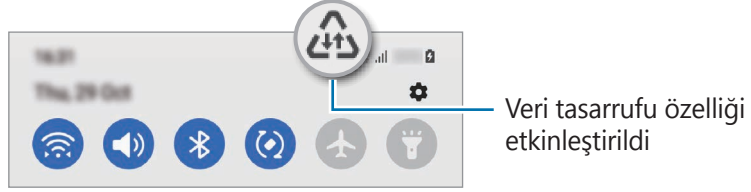

 Kısıtlama olmadan veri kullanacak uygulamaları seçmek için **Veri tasarrufu açıkken uygulamaya izin ver** üzerine dokununuz ve uygulamaları seçin.

Sadece mobil veri kullanan uyg.

Cihazınız bir Wi-Fi ağına bağlıysanız bile her zaman mobil verinin kullanılacağı uygulamaları seçin.



Cihazı, örneğin güvende tutmak istediğiniz uygulamalar veya bağlantının kopabileceği medya akışı uygulamaları için mobil veri kullanacak şekilde ayarlayabilirsiniz. Wi-Fi özelliğini devre dışı bırakmasanız bile uygulamalar, mobil veriyi kullanarak başlar.

Ayarlar ekranında **Bağlantılar** → **Veri kullanımı** → **Sadece mobil veri kullanan uyg.** üzerine dokunduktan sonra tuşa dokunarak bu özelliği etkinleştirin ve istediğiniz uygulamaların yanlarındaki tuşlara dokununuz.

 Bu özelliği kullandığınızda ek masraf ödemeniz gerekebilir.

Mobil Erişim Noktası

Cihazınızı mobil erişim noktası gibi kullanarak cihazınızın mobil veri bağlantısını diğer cihazlar ile paylaşın.

- 1 Ayarlar ekranında, **Bağlantılar** → **Mobil Erişim Noktası ve İnternet Paylaşımı** → **Mobil Erişim Noktası** üzerine dokunun.
 - 2 Tuş üzerine dokunarak etkinleştirin.
 simgesi durum çubuğunda görünür.
Yapılandır seçeneğine dokunarak güvenlik seviyesini ve şifreyi değiştirebilirsiniz.
 - 3 Diğer cihazın ekranında, Wi-Fi ağları arayın ve cihazınızı Wi-Fi ağları listesinden seçin.
Alternatif olarak, mobil erişim noktası ekranında bulunan **QR kodu** üzerine dokunun ve QR kodunu diğer cihaz ile taratın.
-  Mobil erişim noktası bulunmazsa cihazınızda **Yapılandır** üzerine dokunun ve **Bant** özelliğini **2.4 GHz** olarak ayarlayıp **Gelişmiş** ve ardından **Gizli ağ** üzerine dokunarak bu özelliği devre dışı bırakın.
 - Otomatik Erişim Noktası** özelliğini etkinleştirirseniz, cihazınızın mobil veri bağlantısını Samsung account'unuzda oturum açmış diğer cihazlarla paylaşabilirsiniz.

Diğer bağlantı ayarları

Diğer bağlantı özelliklerini kontrol etmek için ayarları özelleştirin.

Ayarlar ekranında, **Bağlantılar** → **Diğer bağlantı ayarları** üzerine dokunun.

- **Yakındaki cihazı tarama:** Cihazı, bağlanmak için yakındaki cihazları aramak üzere ayarlayın.
- **Yazdırma:** Cihaza yüklenen yazıcı eklentileri için ayarları yapılandırın. Mevcut yazıcıları arayabilir veya yazdırmak için manuel olarak birini ekleyebilirsiniz. Daha fazla bilgi için [Yazdırma](#) bölümüne bakın.
- **VPN:** Okul ya da şirketinizin özel ağına bağlanmak için cihazınızda özel sanal ağlar (VPN'ler) ayarlayın.
- **Özel DNS:** Cihazı, güvenliği geliştirilmiş özel DNS'yi kullanacak şekilde ayarlayın.
- **Ethernet:** Ethernet adaptörü bağladığınızda, kablolu ağ kullanabilir ve ağ ayarlarını yapılandırabilirsiniz.

Yazdırma

Cihaza yüklenen yazıcı eklentileri için ayarları yapılandırın. Cihazı Wi-Fi veya Wi-Fi Direct ile bir yazıcıya bağlayabilir, görüntüyü ya da belgeleri yazdırabilirsiniz.

 Bazı yazıcılar cihaz ile uyumlu olmayabilir.

Yazıcı eklentilerinin eklenmesi

Cihaza bağlanmasını istediğiniz yazıcılar için yazıcı eklentileri ekleyin.

- 1 Ayarlar ekranında, **Bağlantılar** → **Diğer bağlantı ayarları** → **Yazdırma** → **Eklenti indir** üzerine dokunun.
- 2 Bir yazıcı eklentisi seçip bunu kurun.
- 3 Kurulan yazıcı eklentisini seçin.
Cihaz, cihazınızla aynı Wi-Fi ağına bağlı yazıcıları otomatik olarak arar.
- 4 Eklenecek yazıcıyı seçin.

 Manuel olarak yazıcı eklemek için  → **Yazıcı ekle** üzerine dokunun.

İçeriği yazdırma

Görüntü veya belge gibi içerikleri görüntülerken, seçenekler listesine erişin, **Yazdır** →  → **Tüm yazıcılar...** üzerine dokunun ve ardından bir yazıcı seçin.

 Yazdırma yöntemleri içerik türüne göre değişebilir.

Sesler ve titreşim

Seçenekler

Cihazda çeşitli sesler için ayarları değiştirin.

Ayarlar ekranında, **Sesler ve titreşim** üzerine dokununuz.

- **Ses modu:** Cihazı, ses modunu, titreşim modunu veya sessiz modunu kullanacak şekilde ayarlayınız.
- **Çalarken titret:** Cihazı, gelen aramalarda titreyecek ve bir zil sesi çalacak şekilde ayarlayınız.
- **Geçici olarak sessize al:** Cihazı, belirli bir süre boyunca sessiz modda kalacak şekilde ayarlayınız.
- **Zil sesi:** Arama zil sesini değiştirin.
- **Bildirim sesi:** Bildirim sesini değiştirin.
- **Sistem sesi:** Cihazı şarj etme gibi belirli eylemlerde kullanılacak sesleri ayarlayınız.
- **Ses:** Cihazın ses seviyesini ayarlayınız.
- **Titreşim modeli:** Bir titreşim şekli seçin.
- **Titreşim yoğunluğu:** Titreşim bildiriminizin gücünü ayarlayınız.
- **Sistem sesi/titreşim kontrolü:** Cihazı, dokunmatik ekranı kontrol etme gibi eylemlerde ses çıkaracak veya titreşim yapacak şekilde ayarlayınız.
- **Ses kalitesi ve efektler:** Cihazın ses kalitesini ve efektlerini ayarlayınız. Daha fazla bilgi için [Ses kalitesi ve efektler](#) bölümüne bakınız.
- **Ayrı uygulama sesi:** Cihazın, belirli bir uygulamadan gelen ortam seslerini farklı ses cihazlarında oynatmasını sağlayınız. Daha fazla bilgi için [Ayrı uygulama sesi](#) bölümüne bakınız.



Bazı özellikler modele bağlı olarak kullanılamayabilir.

Ses kalitesi ve efektler

Cihazın ses kalitesini ve efektlerini ayarlayınız.

Ayarlar ekranında, **Sesler ve titreşim** → **Ses kalitesi ve efektler** üzerine dokununuz.

- **Dolby Atmos:** Film, müzik ve insan sesi gibi çeşitli ses türleri için en iyi duruma getirilmiş bir ses modu seçin. Dolby Atmos ile etrafınızdan akan hareketli ses deneyimini yaşayabilirsiniz.
- **Oyun için Dolby Atmos:** Oyun oynarken, oyunlar için optimize edilmiş Dolby Atmos sesini deneyimleyin.
- **Ekolayzer:** Belirli bir müzik türü için bir seçeneği seçin ve optimize edilmiş sesin keyfini çıkarın.

- **UHQ ölçekleyici:** Müzik ve videoların ses çözünürlüğünü artırın.
- **Adapt Sound:** Kendiniz için en iyi sesi ayarlayın.



Modele bağlı olarak, bazı özellikleri kullanmak için bir kulaklık bağlamanız gerekir.

Ayrı uygulama sesi

Cihazı, bağlı Bluetooth hoparlör veya kulaklık üzerindeki belli bir uygulamadan medya oynatmaya ayarlayın.

Örneğin Gezinti uygulamasını cihazın hoparlöründen dinlerken, Müzik uygulamasından çalınanları taşıtın Bluetooth hoparlörü üzerinden dinleyebilirsiniz.

- 1 Ayarlar ekranında **Sesler ve titreşim** → **Ayrı uygulama sesi** üzerine dokunun ve tuşun üzerine dokunarak bu işlevi etkinleştirin.
- 2 Medya seslerini ayrı oynatmak istediğiniz uygulamayı seçin ve Geri tuşuna dokunun.
- 3 Seçilen uygulamanın medya sesinin oynatılacağı cihazı seçin.

Bildirimler

Bildirim ayarlarını değiştirin.

Ayarlar ekranında, **Bildirimler** üzerine dokunun.

- **Bildirim açılır pencere stili:** Bir bildirim açılır pencere stili seçin ve ayarları değiştirin.
- **Yakın zamanda gönderilen:** Yeni bildirim gönderilen uygulamaları görüntüleyin ve bildirim ayarlarını değiştirin. Daha fazla uygulamanın bildirim ayarlarını özelleştirmek için **Daha fazla** → ▼ → **Tümü** üzerine dokunun ve uygulamalar listesinden bir uygulama seçin.
- **Rahatsız etmeyin:** İzin verilen istisnalar hariç tüm sesleri susturması için cihazı ayarlayın.
- **Gelişmiş ayarlar:** Gelişmiş bildirim ayarlarını yapılandırın.

Ekran

Seenekler

Ekran ve Ana ekran ayarlarını deęiřtirin.

Ayarlar ekranında, **Ekran** üzerine dokununuz.

- **Aydınlık/Karanlık:** Karanlık modu etkinleřtirin veya devre dıřı bırakın.
- **Karanlık mod ayarları:** Cihazı gece veya karanlık bir ortamda kullanırken koyu renkli temayı uygulayarak göz yorgunluęunu azaltın. Karanlık moda geilecek zamanı önceden ayarlayabilirsiniz.
 Koyu renkli tema bazı uygulamalarda kullanılamayabilir.
- **Parlaklık:** Ekranın parlaklıęını ayarlayın.
- **Adaptif parlaklık:** Cihazı, parlaklık ayarlarınızı takip etmeye ve benzer ıřıklandırma durumlarında otomatik olarak bunları uygulamaya ayarlayın.
- **Pürüzsüz hareket:** Ekranın yenileme hızını deęiřtirin. Yüksek yenileme hızı seildięinde ekran daha akıcı řekilde kaydırılır.
- **Mavi ıřık filtresi:** Ekran tarafından yayılan mavi ıřık miktarını sınırlandırarak göz yorgunluęunu azaltın. Mavi ıřık filtresinin uygulanacaęı zamanı önceden ayarlayabilirsiniz.
- **Ekran modu:** Ekran renk ve kontrast ayarını yapmak için ekran modunu deęiřtirin. Daha fazla bilgi için [Ekran modunu deęiřtirme veya ekran rengini ayarlama](#) bölümüne bakın.
- **Yazı tipi ve boyutu:** Yazı tipi boyutunu ve stilini deęiřtirin.
- **Ekranı yakınlařtırma:** Ekrandaki öğeleri büyütün veya küçültün.
- **Ekran çözünürlüęü:** Ekran çözünürlüęünü deęiřtirin. Daha yüksek çözünürlükler ekranın daha canlı olmasını saęlar; ama daha fazla pil gücü tüketir. Bazı hali hazırda alıřan uygulamalar, çözünürlüęü deęiřtirdięinizde kapanabilir.
- **Tam ekran uygulamalar:** Tam ekran en boy oranıyla kullanılacak uygulamaları sein.
- **Ekran zaman ařımı:** Ekranın arka plan ıřıęını kapatmadan önce cihazın bekleyeceęi süreyi ayarlayın.
- **Kolay mod:** Daha büyük simgeler görüntülemek ve Ana ekrana daha basit bir düzen uygulamak için kolay moda gein.
- **Edge panelleri:** Edge paneli ayarlarını deęiřtirin.
- **Navigasyon ubuęu:** Navigasyon ubuęu ayarlarını deęiřtirin. Daha fazla bilgi için [Navigasyon ubuęu \(iřlev tuřları\)](#) bölümüne bakın.

- **Yanlışlıkla dokunma koruması:** Cihazı cep veya çanta gibi karanlık bir yerdeyken ekranın dokunmayı algılamasını önleyecek şekilde ayarlayın.
- **Dokunma hassasiyeti:** Ekran koruyucularla kullanmak için ekranın dokunma hassasiyetini artırın.
- **Şarj bilgilerini göster:** Cihazı, ekran kapalıyken kalan pil yüzdesi gibi şarj bilgilerini görüntüleyecek şekilde ayarlayın.
- **Ekran koruyucu:** Cihazı, şarj olurken bir ekran koruyucu çalıştıracak şekilde ayarlayın.



Bazı özellikler modele bağlı olarak kullanılamayabilir.

Ekran modunu değiştirme veya ekran rengini ayarlama

Dilediğiniz gibi ekran modunu değiştirin ya da yalnızca ekran rengini ayarlayın.

Ekran modunu değiştirme

Ayarlar ekranında **Ekran** → **Ekran modu** üzerine dokunun ve istediğiniz modu seçin.

- **Canlı:** Bu, ekranınızın renk aralığını, doygunluğunu ve keskinliğini optimize eder. Aynı zamanda ekran rengi dengesini renk değeri bazında da ayarlayabilirsiniz.
- **Doğal:** Bu, ekranı doğal bir tona sahip olacak şekilde ayarlar.



- Ekran rengini, sadece **Canlı** modunda ayarlayabilirsiniz.
- **Canlı** modu, üçüncü taraf uygulamalar ile uyumlu olmayabilir.

Tam ekran rengi dengesini optimize etme

Renk tonlarını tercihinize göre ayarlayarak ekran rengini optimize edin.

Ayarlar ekranında **Ekran** → **Ekran modu** → **Canlı** üzerine dokunun ve **Beyaz dengesi** altındaki renk ayarı çubuğunu ayarlayın.

Renk ayarı çubuğunu **Soğuk** seçeneğine doğru sürüklediğinizde, mavi renk tonu artacaktır. Çubuğu **Sıcak** seçeneğine doğru sürüklediğinizde, kırmızı renk tonu artacaktır.



Renk deęerine gre ekranı ayarlama

Kırmızı, Yeşil veya Mavi deęerini bireysel olarak ayarlayarak belli renk tonlarını artırabilir veya azaltabilirsiniz.

- 1 Ayarlar ekranında, **Ekran** → **Ekran modu** → **Canlı** üzerine dokunun.
- 2 **Gelişmiş ayarlar** üzerine dokunun.
- 3 **K** (Kırmızı), **Y** (Yeşil), veya **M** (Mavi) renk ayarı çubuęunu kendi tercihinize gre ayarlayın. Ekran tonu ayarlanacaktır.

Duvar kaęıdı

Ana ekran ve kilit ekranı için duvar kaęıdı ayarlarını deęiştirin.

Ayarlar ekranında, **Duvar kaęıdı** üzerine dokunun.

Temalar

Ana ekran, kilit ekranı ve simgelerin grsel gelerini deęiştirmek için cihazda çeşitli temalar uygulayın.

Ayarlar ekranında, **Temalar** üzerine dokunun.

Ana ekran

Ekran dzeni gibi Ana ekran ayarlarını yapılandırın.

Ayarlar ekranında, **Ana ekran** üzerine dokunun.

Kilit ekranı

Seçenekler

Kilitli ekran için ayarları değiştirin.

Ayarlar ekranında, **Kilit ekranı** üzerine dokununuz.

- **Ekran kilidi türü:** Ekran kilitleme yöntemini değiştirin.
- **Smart Lock:** Cihazı, güvenilir konumları veya cihazları tespit ettiğinde kilidini açacak şekilde ayarlayın. Daha fazla bilgi için [Smart Lock](#) bölümüne bakın.
- **Güvenli kilit ayarları:** Seçilen kilit yöntemi için ekran kilidi ayarlarını değiştirin.
- **Always On Display:** Cihazı, ekran kapalıyken bilgi gösterecek şekilde ayarlayın. Daha fazla bilgi için [Always On Display](#) bölümüne bakın.
- **Duvar kağıdı servisleri:** Cihazı, Dinamik Kilit ekranı gibi duvar kağıdı servislerini kullanacak şekilde ayarlayın.
- **Saat stili:** Kilitli ekran saatinin tipini ve rengini değiştirin.
- **Dolaşım saati:** Dolaşım sırasında saati kilitli ekranda yerel saati ve ev saatini gösterecek şekilde değiştirin.
- **Widget'lar:** Kilitli ekran üzerinde görüntülenen öğelerin ayarlarını değiştirin.
- **Kişi bilgileri:** Cihazı, kilitli ekranda e-posta adresiniz gibi iletişim bilgilerini gösterecek şekilde ayarlayın.
- **Bildirimler:** Kilitli ekranda bildirimlerin nasıl gösterileceğini ayarlayın.
- **Kısayollar:** Kilitli ekranda kısayolları görüntülenecek uygulamaları seçin.
- **Kilit ekranı hakkında:** Kilit ekranı sürümünü ve yasal bilgileri görüntüleyin.



Seçilen ekran kilitleme özelliğine bağlı olarak kullanılabilecek seçenekler farklılık gösterebilir.

Smart Lock

Cihazı, güvenilir konumları veya cihazları tespit ettiğinde kilidini açacak ve açık kalacak şekilde ayarlayabilirsiniz.

Örneğin evinizi güvenilir bir konum olarak ayarladıysanız eve geldiğinizde cihazınız konumu tespit edip otomatik olarak kilidini açar.

Ayarlar ekranında **Kilit ekranı** → **Smart Lock** üzerine dokunun ve kurulumu tamamlamak için ekrandaki talimatları uygulayın.



- Bu özellik, bir ekranı kilitleme yöntemi ayarladıktan sonra kullanılabilir olacaktır.
- Cihazınızı dört saat boyunca kullanmadığınızda veya cihazı açtığınızda ayarladığınız izi, PIN'i veya parolayı kullanarak ekranın kilidini açmalısınız.

Always On Display

Saat ve takvim gibi bilgileri görüntüleyebilir ya da ekran kapalıyken ekranda çalan müziği kontrol edebilirsiniz.

Her zaman yeni iletiler veya cevapsız aramalar gibi bildirimleri kontrol edebilirsiniz.

Always On Display, yalnızca ekrana dokunduğunuzda belirlemek üzere ayarlanmıştır. Sürekli olarak veya belirli bir süre boyunca görüneceği şekilde ayarları değiştirmek için Ayarlar ekranında **Kilit ekranı** → **Always On Display** üzerine dokunun, ardından istediğiniz modu seçin.



Always On Display parlaklığı, ışıklandırma koşullarına bağlı olarak otomatik olarak değişebilir.

Always On Display üzerinde bildirimleri açma

İleti, cevapsız arama veya uygulama bildirimleri aldığınızda, bildirim simgeleri Always On Display üzerinde görünür. Bildirim simgesine çift dokunarak simgenin bildirimini görüntüleyebilirsiniz.

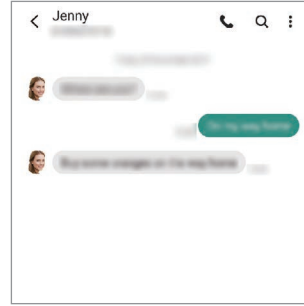
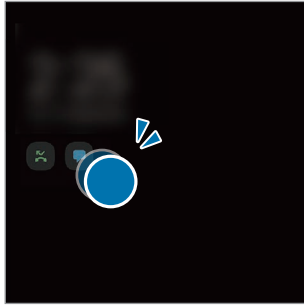

Ekran kilitliyse bildirimleri görüntülemek için ekran kilidini açmanız gerekir.

Always On Display özelliğini devre dışı bırakma

Bildirim panelini açın, parmağınızı aşağı kaydırın ve ardından devre dışı bırakmak için  (**Always On Display**) üzerine dokunun. Alternatif olarak, Ayarlar ekranında önce **Kilit ekranı** ögesine, ardından **Always On Display** ögesine dokunarak bu özelliği devre dışı bırakın.

Biyometrik veriler ve güvenlik

Seçenekler

Cihazı güvenceye almak için ayarları değiştirin.

Ayarlar ekranında, **Biyometrik veriler ve güvenlik** üzerine dokununuz.

- **Yüz tanıma:** Cihazı, yüzünüzü tanıdığı anda ekranın kilidini açacak şekilde ayarlayın. Daha fazla bilgi için [Yüz tanıma](#) bölümüne bakın.
- **Parmak izleri:** Ekran kilidini açmak için parmak izlerinizi kaydedin. Daha fazla bilgi için [Parmak izleri](#) bölümüne bakın.
- **Daha fazla biyometrik ayarı:** Biyometrik veri ayarlarını değiştirin. Biyometrik güvenlik yamasının sürümünü görüntüleyin ve güncellemeleri kontrol edin.
- **Google Play Protect:** Cihazı, zararlı uygulama ve davranışları kontrol edip olası hasarlar hakkında uyarması ve bunları kaldırması için ayarlayın.
- **Güvenlik güncellemesi:** Cihazınızın yazılımının sürümünü görüntüleyin ve güncellemeleri denetleyin.
- **Cihazımı Bul:** Mobil Cihazımı Bul özelliğini etkinleştirin ya da devre dışı bırakın. Kayıp ya da çalınmış cihazınızı takip etmek ve kontrol etmek için Telefonumu Bul web sitesini (findmymobile.samsung.com) ziyaret edin.
- **Samsung Pass:** Biyometrik verilerinizle kimliğinizi kolayca ve güvenli şekilde doğrulayın. Daha fazla bilgi için [Samsung Pass](#) bölümüne bakın.
- **Güvenli Klasör:** Özel içeriğinizi ve uygulamalarınızı korumak için güvenli bir klasör oluşturun. Daha fazla bilgi için [Güvenli Klasör](#) bölümüne bakın.
- **Güvenli Wi-Fi:** Güvenli olmayan Wi-Fi ağları kullanılırken cihazın verilerinizi korumasını sağlayın.
- **Samsung Blockchain Keystore:** Blockchain özel anahtarınızın güvenliğini yönetin.
- **Bilinmeyen uygulamaları yükle:** Cihazı, bilinmeyen kaynaklardaki uygulamaları yüklemeye izin verecek şekilde ayarlayın.
- **SD kartı şifrele veya kartın şifresini çöz:** Cihazı, bir hafıza kartındaki dosyaları şifreleyecek şekilde ayarlayın.
 -  Eğer bu ayar etkin iken cihazınızı fabrika varsayılanlarına sıfırlarsanız, cihaz şifrelenen dosyalarınızı okuyamayacaktır. Cihazı sıfırlamadan önce bu ayarı devre dışı bırakın.
- **Diğer güvenlik ayarları:** Diğer güvenlik ayarlarını yapılandırın.



Bazı özellikler servis sağlayıcısına veya modele bağlı olarak kullanılamayabilir.

Samsung Pass

Biyometrik verilerinizi Samsung Pass'e kaydedin ve oturum açmanızı ya da kişisel bilgilerinizi gerektiren hizmetleri kullanırken kimliğinizi kolayca doğrulayın.



- Web sitesinde oturum açma özelliği sadece **İnternet** uygulaması üzerinden eriştiğiniz web siteleri için geçerlidir. Bazı web siteleri bu özelliği desteklemeyebilir.
- Kayıtlı biyometrik veriler yalnızca cihazınıza kaydedilir ve diğer cihazlarla ya da sunucularla senkronize edilmez.

Samsung Pass'i kaydetme

Samsung Pass'i kullanmadan önce biyometrik verilerinizi Samsung Pass'e kaydedin.

Ayarlar ekranında, **Biyometrik veriler ve güvenlik** → **Samsung Pass** üzerine dokunun. Kurulumu tamamlamak için ekrandaki talimatları uygulayın.

Samsung account parolasını doğrulama

Örneğin, **Galaxy Store**'dan içerik satın alırken kimliğinizi doğrulamak için Samsung account parolanızı girmek yerine kayıtlı biyometrik verilerinizi kullanabilirsiniz.

Samsung Pass ana ekranında, **⋮** → **Ayarlar** → **Hesap ve eşitleme**'ye dokunun, ardından **Samsung Pass ile doğrulayın** tuşuna dokunup bu işlevi etkinleştirin.

Web sitelerinde oturum açmak için Samsung Pass'i kullanma

Kimlik ve parola otomatik doldurmayı destekleyen web sitelerinde kolaylıkla oturum açmak için Samsung Pass'i kullanabilirsiniz.

- 1 Web sitesinin oturum açma sayfasında kimliğinizi ve şifrenizi girin, ardından web sitesinin oturum açma tuşuna dokunun.
- 2 Oturum açma bilgilerini kaydetmek isteyip istemediğinizi soran pencere açıldığında **Samsung Pass ile oturum aç** seçeneğini işaretleyip **Hatırla** üzerine dokunun.

Uygulamalarda oturum açmak için Samsung Pass'i kullanma

Kimlik ve parola otomatik doldurmayı destekleyen uygulamalarda kolayca oturum açmak için Samsung Pass'i kullanabilirsiniz.

- 1 Uygulamanın oturum açma sayfasında kimliğinizi ve şifrenizi girin, ardından uygulamanın oturum açma tuşuna dokunun.
- 2 Oturum açma bilgilerini kaydetmek isteyip istemediğinizi soran bir açılır pencere açıldığında **Kaydet** üzerine dokunun.

Oturum açma bilgilerini yönetme

Samsung Pass'i kullanmak üzere ayarladığınız web sitelerinin ve uygulamaların listesini görüntüleyin ve oturum açma bilgilerinizi yönetin.

- 1 Samsung Pass ana ekranında, **Kimlikler ve şifreler** üzerine dokunun ve listeden bir web sitesi veya uygulama seçin.
- 2 **Düzenle** üzerine dokunup kimliğinizin, parolanızın ve web sitesinin ya da uygulamanın adını değiştirin.
Oturum açma bilgilerinizi silmek için **Sil**'e dokunun.

Samsung Pass'i web siteleri ve uygulamalarla kullanma

Samsung Pass'i destekleyen web sitelerini ve uygulamaları kullanırken, Samsung Pass ile kolayca oturum açabilirsiniz.

Samsung Pass'i destekleyen web sitelerinin ve uygulamaların listesini görmek için Samsung Pass ana ekranında  → **İş ortakları**'a dokunun. Samsung Pass'i destekleyen web sitesi ya da uygulama bulunmuyorsa, **İş ortakları** görünmeyecektir.



- Mevcut web siteleri ve uygulamalar servis sağlayıcısına veya modele bağlı olarak değişebilir.
- Samsung, Samsung Pass ile web siteleri veya uygulamalarda oturum açma nedeniyle oluşabilecek kayıp veya sorunlardan sorumlu değildir.



Kişisel bilgilerinizi otomatik olarak girme

Kişisel bilgilerin otomatik olarak doldurulmasını destekleyen uygulamalarda Samsung Pass'i kullanarak adresiniz veya banka kartı bilgileriniz gibi kişisel bilgilerinizi kolayca girebilirsiniz.

- 1 Samsung Pass ana ekranında **Özel bilgi**'e dokunun ve bir seçenek belirleyin.
- 2 Gerekli bilgileri girin ve **Kaydet** üzerine dokunun.
Artık desteklenen uygulamalarda kişisel bilgilerinizi otomatik olarak girmek için Samsung Pass'e kaydettiğiniz biyometrik verileri kullanabilirsiniz.

Samsung Pass verilerinizi silme

Biyometrik verileri, oturum açma bilgilerini ve Samsung Pass'e kayıtlı uygulama verilerini silebilirsiniz.

Samsung Pass ana ekranında  → **Ayarlar** → **Samsung Pass kullanan tüm cihazları göster** →  → **Samsung Pass servisinden ayrıl** öğelerine dokunun.





- Samsung account'unuz etkin kalacaktır.
- Samsung account'unuzda oturum açmış diğer cihazlardaki Samsung Pass verileriniz de silinir.

Güvenli Klasör



Güvenli Klasör; fotoğraflar ve kişiler gibi özel içerik ve uygulamalarınıza başkalarının erişmesini önler. Cihaz kilitli olmasa bile özel içerik ve uygulamalarınızın güvende olmasını sağlayabilirsiniz.

-  Güvenli Klasör ayrı bir güvenli kayıt yeridir. Güvenli Klasör'deki veriler, USB veya Wi-Fi Direct gibi onaylı olmayan paylaşım yöntemleriyle diğer cihazlara aktarılamaz. İşletim sistemini özelleştirmeye veya yazılımda değişiklik yapmaya çalışmak Güvenli Klasör'ün otomatik olarak kilitlenmesine ve erişilemez hale gelmesine neden olur. Güvenli Klasör'e veri kaydetmeden önce bu verilerin bir kopyasını başka bir güvenli konuma yedeklemeyi unutmayın.

Güvenli Klasör'ü ayarlama

- 1 **Ayarlar** uygulamasını başlatın ve **Biyometrik veriler ve güvenlik** → **Güvenli Klasör** üzerine dokunun.
 - 2 Kurulumu tamamlamak için ekrandaki talimatları uygulayın.
Güvenli Klasör ekranı açılır ve Güvenli Klasör uygulamasının simgesi () Uygulamalar ekranına eklenir.
Güvenli Klasörün adını veya simge rengini değiştirmek için  → **Kişiselleştir** üzerine dokunun.
-  • **Güvenli Klasör** uygulamasını başlattığınızda, önceden ayarlanmış kilit yönteminizi kullanarak uygulamanın kilidini açmanız gerekir.
- Güvenli Klasör kilit açma kodunuzu unutursanız Samsung account'unuzu kullanarak bu kodu sıfırlayabilirsiniz. Kilitli ekranın altındaki tuşa dokunun ve Samsung account parolanızı girin.

Güvenli Klasör için otomatik kilitleme koşulu ayarlama

- 1 **Güvenli Klasör** uygulamasını başlatın,  → **Ayarlar** → **Güvenli Klasör'ü otomatik kilitle** üzerine dokunun.
 - 2 Kilitleme seçeneklerinden birini seçin.
-  Güvenli Klasörünüzü manuel olarak kilitlemek için  → **Kilitle ve çık** üzerine dokunun.

Güvenli Klasör'e içerik taşıma

Fotoğraf ve videoları gibi içerikleri Güvenli Klasör'e taşıyın. Aşağıdaki örnekte, varsayılan kayıt yerindeki bir görüntünün Güvenli Klasör'e nasıl taşınacağı anlatılmaktadır.

- 1 **Güvenli Klasör** uygulamasını başlatın ve **⋮** → **Dosyaları ekle** üzerine dokunun.
- 2 **Görüntüler** üzerine dokunun, taşınacak görüntüleri işaretleyin ve ardından **Tamamlandı** üzerine dokunun.
- 3 **Taşı** üzerine dokunun.
Seçilen öğeler orijinal klasörden silinip Güvenli Klasör'e taşınır. Öğeleri kopyalamak için **Kopyala** üzerine dokunun.



İçerik taşıma yöntemi içerik türüne göre farklılık gösterebilir.

Güvenli Klasör'den içerik taşıma

Güvenli Klasör'deki içeriği varsayılan kayıt yerindeki ilgili uygulamaya taşıyabilirsiniz. Aşağıdaki örnekte, Güvenli Klasör'deki bir görüntünün varsayılan kayıt yerine nasıl taşınacağı anlatılmaktadır.

- 1 **Güvenli Klasör** uygulamasını başlatın ve **Galeri** üzerine dokunun.
- 2 Bir görüntüyü seçip **⋮** → **Güvenli Klasör dışına taşı** üzerine dokunun.
Seçilen öğeler varsayılan kayıt yerindeki **Galeri**'ye taşınır.

Uygulama ekleme

Güvenli Klasör'de kullanmak için bir uygulama ekleyebilirsiniz.

- 1 **Güvenli Klasör** uygulamasını başlatın ve **+** üzerine dokunun.
- 2 Cihaza yüklenmiş uygulamalardan birini veya birkaçını işaretleyip **Ekle** üzerine dokunun.

Güvenli Klasör'den uygulama kaldırma

Silinecek uygulamaya uzun dokunun ve ardından **Kaldır** üzerine dokunun.

Hesap ekleme

Güvenli Klasör'deki uygulamalarla senkronize etmek için Samsung ve Google hesaplarınızı, veya diğer hesaplarınızı, ekleyin.

- 1 **Güvenli Klasör** uygulamasını başlatın ve  → **Ayarlar** → **Hesapları yönet** → **Hesap ekle** üzerine dokunun.
- 2 Bir hesap servisi seçin.
- 3 Hesap ayarlama işlemini tamamlamak için ekrandaki talimatları uygulayın.

Güvenli Klasör'ü gizleme

Güvenli Klasör kısayolunun Uygulamalar ekranında görünmemesini sağlayabilirsiniz.

Güvenli Klasör uygulamasını başlatın,  → **Ayarlar** üzerine dokunun ve ardından **Simgeyi Uygulmlr ekrnında göster** tuşuna dokunarak bu işlevi devre dışı bırakın.

Alternatif olarak, bildirim panelini açıp ekranı aşağı kaydırabilir ve ardından  (**Güvenli Klasör**) üzerine dokunarak özelliği devre dışı bırakabilirsiniz.

Güvenli Klasörü tekrar göstermek isterseniz **Ayarlar** uygulamasını başlatın, **Biyometrik veriler ve güvenlik** → **Güvenli Klasör** ögesine dokunun, ardından etkinleştirmek için **Simgeyi Uygulmlr ekrnında göster** seçeneğine dokunun.

Güvenli Klasör'ü yedekleme ve geri yükleme

Samsung account'unuzu kullanarak Güvenli Klasör'deki içeriği ve uygulamaları Samsung Cloud'a yedekleyin ve daha sonra geri yükleyin.

Güvenli Klasör uygulamasını başlatın ve  → **Ayarlar** → **Yedekle ve geri yükle** üzerine dokunun.

Güvenli Klasör'ü kaldırma

Güvenli Klasör'ü içindeki içerik ve uygulamalarla birlikte kaldırabilirsiniz.

Güvenli Klasör uygulamasını başlatın ve  → **Ayarlar** → **Diğer ayarlar** → **Kaldır** üzerine dokunun.

Güvenli Klasör'ü kaldırmadan önce içeriği yedeklemek için, **Medya dosyalarını Güvenli Klasör dışına taşı** seçeneğini işaretleyin ve **Kaldır** üzerine dokunun. Güvenli Klasör'den yedeklenen verilere erişmek için **Dosyalarım** uygulamasını başlatın ve **Dahili depolama** → **Secure Folder** üzerine dokunun.

 **Samsung Notes**'a kaydedilen notlar yedeklenmez.

Gizlilik

Gizlilik ayarlarını deęiřtirin.

Ayarlar ekranında, **Gizlilik** üzerine dokununuz.

- **İzin yöneticisi:** Kullanım izinlerine sahip olduęunuz özelliklerin ve uygulamaların listesini görüntüleyin. Burada izin ayarlarını da düzenleyebilirsiniz.
- **Samsung:** Samsung account'unuzla bağlantılı kişisel verileri yönetin ve Özelleřtirme Hizmeti'nin ayarlarını deęiřtirin.
- **Google:** Geliřmiř gizlilik ayarlarını yapılandırın.



Bazı özellikler servis sağlayıcısına veya modele baęlı olarak kullanılamayabilir.

Konum

Konum bilgisi izinleri ayarlarını deęiřtirin.

Ayarlar ekranında, **Konum** üzerine dokununuz.

- **Uygulama izinleri:** Cihazın konumuna erişme olan ve izin ayarlarını düzenleme izni olan uygulamaların listesini görün.
- **Doęruluęu iyileřtir:** Cihazı, Wi-Fi veya Bluetooth özellikleri devre dıřı bırakılmıř olsa bile, konum bilgilerinizin doęruluęunu arttırmak için bu özellikleri kullanacak řekilde ayarlayın.
- **Son konum istekleri:** Hangi uygulamaların mevcut konum bilgilerinizi talep edeceęini görüntüleyin.
- **Konum servisleri:** Cihazınızın kullandıęı konum hizmetlerini görüntüleyin.

Hesaplar ve yedekleme

Seenekler

Samsung Cloud kullanarak cihazınızın verilerini senkronize edin, yedekleyin veya geri yükleyin. Aynı zamanda Samsung account veya Google hesabı gibi hesaplarda oturum açabilir veya Smart Switch aracılığıyla diğere cihazlara veya diğere cihazlardan veri aktarabilirsiniz.

Ayarlar ekranında **Hesaplar ve yedekleme** üzerine dokununuz.

- **Hesapları yönet:** Samsung ve Google hesaplarınızı ve senkronize edilecek diğere hesapları ekleyiniz.
- **Samsung Cloud:** Verilerinizi ve ayarlarınızı senkronize edip yedekleyiniz ve önceki cihazınız yanınızda olmasa bile bu cihazın verilerini ve ayarlarını geri yükleyiniz. Daha fazla bilgi için [Samsung Cloud](#) bölümüne bakınız.
- **Google Drive:** Kişisel bilgileri, uygulama verilerini ve ayarları cihazınızda güvende tutunuz. Hassas bilgilerinizi yedekleyebilirsiniz. Verileri yedeklemek için Google hesabınıza giriş yapmanız gerekir.
- **Smart Switch:** Smart Switch'i başlatınız ve önceki cihazınızdaki verileri aktarınız. Daha fazla bilgi için [Önceki cihazınızdan veri aktarma \(Smart Switch\)](#) bölümüne bakınız.



İstenmeyen fabrika ayarlarına sıfırlama nedeniyle verilerin bozulması veya kaybolması ihtimaline karşı verilerinizi düzenli olarak Samsung Cloud veya bilgisayar gibi güvenli bir yerde yedekleyiniz.

Samsung Cloud

Cihazınızın verilerini Samsung Cloud'a yedekleyebilir ve daha sonra geri yükleyebilirsiniz.

Verileri yedekleme

Cihazınızın verilerini Samsung Cloud'a yedekleyebilirsiniz.

- 1 Ayarlar ekranında, **Hesaplar ve yedekleme** ve ardından **Samsung Cloud** altında **Veri yedekle** üzerine dokununuz.
- 2 Yedeklemek istediğiniz öğeleri işaretleyiniz ve **Yedekle** üzerine dokununuz.

3 **Tamam** üzerine dokunun.



- Bazı veriler yedeklenmez. Hangi verilerin yedekleneceğini kontrol etmek için Ayarlar ekranında **Hesaplar ve yedekleme** ve ardından **Samsung Cloud** altında **Veri yedekle** üzerine dokunun.
- Samsung Cloud hesabınızda yedeklenen diğer cihazların verilerini görüntülemek için, Ayarlar ekranında **Hesaplar ve yedekleme** → **Verileri geri yükle** → ▼ üzerine dokunun ve istediğiniz cihazı seçin.

Verileri geri yükleme

Yedek verilerinizi Samsung Cloud'dan cihazınıza geri yükleyebilirsiniz.

- 1 Ayarlar ekranında **Hesaplar ve yedekleme** üzerine dokunun.
- 2 **Verileri geri yükle** → ▼ üzerine dokunun ve istediğiniz cihazı seçin.
- 3 Geri yüklemek istediğiniz öğeleri işaretleyin ve **Yenile** üzerine dokunun.

Google

Google tarafından sağlanan bazı özellikler için ayarları yapılandırın.

Ayarlar ekranında, **Google** üzerine dokunun.

Gelişmiş özellikler

Seçenekler

Gelişmiş özellikleri etkinleştirin ve bunları kontrol eden ayarları değiştirin.

Ayarlar ekranında, **Gelişmiş özellikler** üzerine dokunun.

- **Başka cihazlarda arama ve mesaj:** Cihazınızın arama ve mesajlaşma özelliklerini, Samsung account'unuzda oturum açılan diğer cihazlarda kullanın.
- **Windows bağlantısı:** Cihazınıza kaydedilmiş verilere bilgisayarınızdan anında erişin. Daha fazla bilgi için [Windows bağlantısı](#) bölümüne bakın.
- **Samsung DeX:** Akıllı telefonunuzu bir TV'ye kablosuz olarak bağlayıp Samsung DeX'i kullanabilirsiniz.
- **Android Auto:** Cihazınızı bir araca bağlayın ve cihazınızın bazı özelliklerini aracın ekranından kontrol edin.

- **Bixby tuşu:** Bixby ekranını açmak için Bixby tuşuna kaç kez basmanız gerektiğini seçin. Cihazı, Bixby tuşu ile bir uygulamayı başlatacak veya bir hızlı komutu yürütecek şekilde de ayarlayabilirsiniz.
- **Hareketler ve işaretler:** Hareket özelliğini etkinleştirin ve ayarları yapılandırın. Daha fazla bilgi için [Hareketler ve işaretler](#) bölümüne bakın.
- **Tek el modu:** Cihazınızı tek elinizle kullanırken pratik olması için tek elle çalıştırma modunu etkinleştirin.
- **Bixby Routines:** Devamlı kullandığınız ayarları otomatikleştirmek için rutin ekleyin. Cihaz, ayrıca sıkça bulunduğunuz durumlara göre kullanışlı rutinler önerir. Daha fazla bilgi için [Bixby Routines](#) bölümüne bakın.
- **Ekran alıntıları ve ekran kaydedici:** Ekran görüntüsü ve ekran kaydedicisi ayarlarını değiştirin.
- **İçerik paylaşırken kişileri gösterin:** Kişilerinizle doğrudan içerik paylaşabilmeniz için cihazı, bağlı olduğunuz kişileri paylaşım seçenekleri panelinde görüntüleyecek şekilde ayarlayın.
- **Game Launcher:** Game Launcher'ı etkinleştirin. Daha fazla bilgi için [Game Launcher](#) bölümüne bakın.
- **Video geliştirici:** Daha parlak ve daha canlı renkler elde etmek için videolarınızın görüntü kalitesini geliştirin.



Bu özellik bazı uygulamalarda kullanılamayabilir.

- **Dual Messenger:** İkinci uygulamayı yükleyin ve aynı mesaj uygulaması için iki ayrı hesap kullanın. Daha fazla bilgi için [Dual Messenger](#) bölümüne bakın.
- **SOS mesajı gönder:** Cihazınızı, Güç tuşuna birkaç kez basarak yardım mesajları gönderecek şekilde ayarlayın.



Bazı özellikler servis sağlayıcısına veya modele bağlı olarak kullanılamayabilir.

Hareketler ve işaretler

Hareket özelliğini etkinleştirin ve ayarları yapılandırın.

Ayarlar ekranında, **Gelişmiş özellikler** → **Hareketler ve işaretler** üzerine dokunun.

- **Uyandırmak için kaldırın:** Cihazı, elinize aldığınızda ekranı açılacak şekilde ayarlayın.
- **Ekranı açmak için çift dokunun:** Cihazı, ekran kapalıyken herhangi bir yerine çift dokununca ekranı açılacak şekilde ayarlayın.
- **Ekranı kapatmak için çift dokunun:** Cihazı, Ana ekranda veya kilitli ekranda boş bir alana çift dokunulduğunda ekranı kapatacak şekilde ayarlayın.

- **Görüntülerken ekranı açık tut:** Siz ekrana bakarken ekranın kapanmasını engellemek için cihazı ayarlayın.
- **Telefon alındığında uyar:** Cihazda; cevapsız arama veya yeni mesajınız varsa, cihazı elinize aldığınızda sizi uyaracak şekilde ayarlayın.



Ekran açıksa veya cihaz düz bir zemindeyse bu özellik çalışmayabilir.

- **Hareketlerle sessize al:** Cihazı, hareket ve jest kullanımıyla belli sesleri susturacak şekilde ayarlayın.
- **Ekranı yakalamak için elinizin kenarı ile kaydırın:** Cihazı, elinizi ekranın soluna veya sağına kaydırduğunuzda bir ekran görüntüsünü yakalayacak şekilde ayarlayın. Yakalanan görüntüleri **Galeri**'de görüntüleyebilirsiniz. Bazı uygulamaları ve özellikleri kullanırken ekran görüntüsü yakalamak mümkün değildir.



Cihazın aşırı sallanması veya darbe alması, sensör kullanan bazı özelliklerde istenmeyen girdilere neden olabilir.

Dual Messenger

İkinci uygulamayı yükleyin ve aynı mesaj uygulaması için iki ayrı hesap kullanın.

- 1 Ayarlar ekranında, **Gelişmiş özellikler** → **Dual Messenger** üzerine dokunun. Desteklenen uygulamalar, ekrana gelecektir.
- 2 İkinci uygulamayı yüklemek için uygulamanın tuşuna dokunun. İkinci uygulama, kurulacaktır. İkinci uygulamanın simgesi  ile ekrana gelecektir.

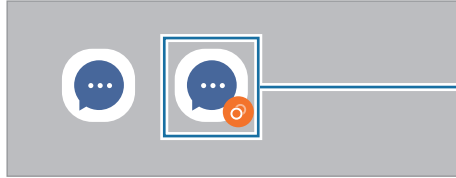

İkinci uygulama



- Dual Messenger özelliği, uygulamaya bağlı olarak kullanılamayabilir.
- Uygulamanın bazı özellikleri, ikinci uygulama için sınırlı olabilir.

İkinci uygulamayı kaldırma

- 1 Ayarlar ekranında, **Gelişmiş özellikler** → **Dual Messenger** üzerine dokunun.
- 2 Kaldırmak istediğiniz uygulamanın tuşuna dokunun ve **Kaldır** üzerine dokunun. İkinci uygulama ile bağlantılı tüm veriler, silinecektir.



İlk uygulamayı kaldırmak için ikinci uygulama da silinmelidir.

Dijital Sağlık ve ebeveyn denetimi

Cihaz kullanım geçmiřinizi görüntüleyin ve cihazın hayatınızı etkilemesini engellemek için özellikleri kullanın. Ayrıca, çocuklarınız için ebeveyn kontrolleri belirleyebilir ve dijital kullanımlarını yönetebilirsiniz.

Ayarlar ekranında, **Dijital Sağlık ve ebeveyn denetimi** üzerine dokununuz.

- **Ekran süresi:** Cihazınızı gün boyunca ne kadar kullanacağınıza ilişkin hedefler belirleyin.
- **Uygulama zamanlayıcıları:** Zamanlayıcı oluşturarak her bir uygulamanın günlük kullanım süresini sınırlandırın. Sınırı ulařtığınızda uygulama devre dışı kalır ve kullanamazsınız.
- **Odak modu:** Odaklanma modunu etkinleřtirerek cihazınızdan gelebilecek dikkat dađıtıcı şeylerden kaçınınız ve istediđiniz konuya odaklanınız. Odak modunda kullanılmasına izin verdiđiniz uygulamaları kullanabilirsiniz.
- **Uyku modu:** Uykudan önce göz yorgunluđunu azaltmak ve uykunuzun kaçmasına engel olmak için uyku vakti modunu etkinleřtirin.
- **Ses monitörü:** İřitme duyurunuzu korumak için ses seviyesi izleyiciyi etkinleřtirin.
- **Ebeveyn denetimi:** Çocuklarınızın dijital kullanımını yönetin.

Pil ve cihaz bakımı

Tanıtım

Cihaz bakımı özelliđi, cihazınızın pili, depolama, hafıza ve sistem güvenliđi durumu hakkında genel bakış sağlar. Cihazı aynı zamanda bir parmak dokunuđu ile otomatik olarak optimize edebilirsiniz.

Cihazınızın optimize edilmesi

Ayarlar ekranında, **Pil ve cihaz bakımı** → **řimdi optimize et**'e dokununuz.

Hızlı optimizasyon özelliđi ařađıdaki eylemler ile cihazın performansını geliřtirir.

- Arka planda çalışan uygulamaları kapatma.
- Anormal pil kullanımını yönetme.
- Kilitlenen uygulamaları ve zararlı yazılımları tarama.

Otomatik optimizasyon özelliğini kullanma

Cihazı, kullanılmadığı zaman otomatik optimizasyon gerçekleştirecek şekilde ayarlayabilirsiniz.  → **Otomasyon** → **Günlük olarak otomatik optimize etme** üzerine dokununuz ve sonra tuşa dokunarak etkinleştirin. Otomatik optimizasyonun gerçekleştirileceği zamanı belirlemek istiyorsanız **Saat** üzerine dokununuz.

Pil

Cihazı kullanabileceğiniz kalan pil gücünü ve süresini kontrol edin. Düşük pil seviyesine sahip cihazlar için, güç tasarrufu özelliklerini etkinleştirerek pil gücünü koruyun.

Ayarlar ekranında, **Pil ve cihaz bakımı** → **Pil** üzerine dokununuz.

- **Güç tasarrufu modu:** Pilin kullanım süresini uzatmak için güç tasarrufu modunu etkinleştirin.
- **Arka plan kullanım sınırları:** Sık kullanmadığınız uygulamalar için pil kullanımını sınırlayın.
- **Wireless power sharing:** Cihazınızın piliyle başka bir cihazı şarj edin. Daha fazla bilgi için [Kablosuz şarj](#) bölümüne bakın.
- **Diğer pil ayarları:** Gelişmiş pil ayarlarını yapılandırın.



- Kalan kullanım süresi pil bitmeden önce kalan süreyi gösterir. Kalan kullanım süresi cihaz ayarlarınıza ve çalışma şartlarına bağlı olarak farklılık gösterebilir.
- Güç tasarrufu modunu kullanan bazı uygulamalardan bildirim alamazsınız.

Depolama

Mevcut ve kullanılan hafızanın durumunu kontrol edin.

Ayarlar ekranında, **Pil ve cihaz bakımı** → **Depolama** üzerine dokununuz. Artık kullanmadığınız dosyaları silmek veya uygulamaları kaldırmak için bir kategori seçin. Ardından, seçilecek öğeleri işaretleyin ve **Sil** veya **Kaldır** üzerine dokununuz.



- Dahili hafızanın gerçek kullanılabilir kapasitesi belirtilen kapasiteden daha azdır, çünkü işletim sistemi ve varsayılan uygulamalar hafızanın bir kısmını kapsamaktadır. Cihazı güncellediğinizde mevcut kapasite değişebilir.
- Samsung web sitesinde cihazınıza ilişkin Teknik Bilgiler bölümünde dahili hafızanın mevcut kapasitesini görüntüleyebilirsiniz.

Hafıza

Ayarlar ekranında, **Pil ve cihaz bakımı** → **Hafıza** üzerine dokununuz.

Arka planda çalışan uygulamaları durdurarak cihazınızı hızlandırmak için uygulamalar listesinde uygulamaları işaretleyin ve **Şimdi temizle** üzerine dokununuz.

Cihaz koruması

Cihazın güvenlik durumunu kontrol edin. Bu özellik, cihazınızda kötü amaçlı yazılım taraması yapar.

Ayarlar ekranında **Pil ve cihaz bakımı** → **Cihaz koruması** → **Telefonu tara** üzerine dokunun.

Uygulamalar

Cihazın uygulamalarını yönetin ve ayarları değiştirin. Uygulamaların kullanım bilgilerini görüntüleyebilir, bunların bildirim veya izin ayarlarını değiştirebilir ya da gereksiz uygulamaları kaldırabilir veya devre dışı bırakabilirsiniz.

Ayarlar ekranında, **Uygulamalar** üzerine dokunun.

Genel yönetim

Cihazınızın sistem ayarlarını özelleştirin veya cihazı sıfırlayın.

Ayarlar ekranında, **Genel yönetim** üzerine dokunun.

- **Dil:** Cihaz dillerini seçin. Daha fazla bilgi için [Cihaz dilleri ekleme](#) bölümüne bakın.
- **Metin okuma:** TalkBack etkinleştirildiğinde diller, hız ve daha fazlası gibi metinden sese özellikleri için ayarlar değişir.
- **Tarih ve saat:** Cihazın saati ve tarihi nasıl gösterdiğini kontrol etmek için ayarlara erişin ve bunları değiştirin.



Eğer pilin şarjı tamamen biterse, zaman ve tarih sıfırlanır.

- **Samsung Klavye ayarları:** Samsung klavyesinin ayarlarını değiştirin.
- **Klavye listesi ve varsayılan:** Varsayılan olarak kullanmak için bir klavye seçin ve klavye ayarlarını değiştirin.
- **Fiziksel klavye:** Harici bir klavyenin ayarlarını değiştirin.
- **Fare ve dokunmatik yüzey:** Harici bir farenin veya trackpad'in ayarları değiştirin.
- **Otomatik doldurma servisi:** Kullanmak istediğiniz bir otomatik doldurma hizmeti seçin.
- **Sıfırla:** Cihazınızın ayarlarını sıfırlayın veya bir fabrika veri sıfırlaması gerçekleştirin.
- **Bize ulaşın:** Sorular sorun ve sık sorulan soruları görün.

Cihaz dilleri ekleme

Cihazınızda kullanacağınız dilleri ekleyebilirsiniz.

- 1 Ayarlar ekranında **Genel yönetim** → **Dil** → **Dil ekle** üzerine dokunun.
Eklenilecek dillerin tümünü görüntülemek için **⋮** → **Tüm diller** üzerine dokunun.
- 2 Eklenecek dili seçin.
- 3 Seçili dili varsayılan dil olarak ayarlamak için **Vrs. olrk ayarla** üzerine dokunun. Geçerli dil ayarını korumak için **Geçerliyi koru** üzerine dokunun.
Seçtiğiniz diller, dil listenize eklenir. Varsayılan dili değiştirdiyse, seçili dil listenin en üstünde yer alacaktır.

Varsayılan dili dil listesinden değiştirmek için istediğiniz dili seçin ve **Uygula** üzerine dokunun. Bir uygulama varsayılan dili desteklemiyorsa listede yer alan ve desteklenen bir sonraki dil kullanılır.

Erişilebilirlik

Cihaz erişilebilirliğini geliştirmek için çeşitli ayarları yapılandırın. Daha fazla bilgi için [Erişilebilirlik](#) bölümüne bakın.

Ayarlar ekranında, **Erişilebilirlik** üzerine dokunun.

Yazılım güncellemesi

Cihazınızın yazılımını firmware over-the-air (FOTA) servisi ile güncelleyin. Yazılım güncellemelerini zamanlamak da mümkündür.

Ayarlar ekranında, **Yazılım güncellemesi** üzerine dokunun.

- **İndir ve yükle:** Güncellemeleri manuel olarak kontrol edin ve yükleyin.
- **Wi-Fi üzerinden otomatik indir:** Cihazı, bir Wi-Fi ağına bağlı olduğunda güncellemeleri otomatik olarak indirecek şekilde ayarlayın.
- **Son güncelleme:** Son yazılım güncellemesi hakkındaki bilgileri görüntüleyin.



Cihazınızın güvenliği ve yeni güvenlik tehdidi türlerini engellemek için acil durum yazılım güncellemeleri yayınlanırsa bu güncellemeler sizin onayınız alınmadan otomatik olarak yüklenir.

Güvenlik güncellemeleri bilgileri

Güvenlik güncellemeleri cihazınızın güvenliğini artırmak ve kişisel bilgilerinizi korumak için sağlanır. Cihazınızın modeline yönelik güvenlik güncellemeleri için security.samsungmobile.com sayfasını ziyaret edin.



Bu web sitesi yalnızca bazı dilleri destekler.

Telefon hakkında

Cihazınızın bilgilerine erişin.

Ayarlar ekranında, **Telefon hakkında** üzerine dokununuz.

Cihazınızın adını değiştirmek için **Düzenle** üzerine dokununuz.

- **Durum bilgisi:** SIM kart durumu, Wi-Fi MAC adresi ve seri numarası gibi çeşitli cihaz bilgilerini görüntüleyin.
- **Yasal bilgi:** Güvenlik bilgileri ve açık kaynak lisansı gibi cihazla ilgili yasal bilgileri görüntüleyin.
- **Yazılım bilgileri:** Cihazın işletim sistemi sürümü ve üretici yazılımı sürümü gibi yazılım bilgilerini görüntüleyin.
- **Pil bilgileri:** Cihazın pil durumunu ve bilgilerini görüntüleyin.

Ek



Erişilebilirlik

Erişilebilirlik hakkında

Görme, işitme bozukluğu ve becerilerinde eksiklik olan kullanıcılar için cihazın daha kolay kullanılabilir olmasını sağlayan özellikler ile erişilebilirliği geliştirin.

Ayarlar uygulamasını başlatın ve **Erişilebilirlik** üzerine dokunun. Önerilen özellikleri ve kullandığınız erişilebilirlik özelliklerini kontrol etmek için **Sizin için önerilen**'e dokunun. Kullanılan özellikleri devre dışı bırakmak için **Kapat**'a dokunun.

TalkBack (Sesli geribildirim)

TalkBack'i etkinleştirme veya devre dışı bırakma

TalkBack'i etkinleştirdiğinizde cihaz, sesli geri bildirim başlatır. Seçilen özelliğe bir kez dokunduğunuzda, cihaz ekrandaki metni sesli olarak okuyacaktır. Özelliğe iki kez dokunulması özelliği etkinleştirecektir.

Ayarlar uygulamasını başlatın, **Erişilebilirlik** → **TalkBack** üzerine dokunun ve ardından anahtarın üzerine dokunarak bu işlevi etkinleştirin.

TalkBack'i devre dışı bırakmak için TalkBack'e dokunun ve ekranda herhangi bir yere hızlıca iki kez dokunun.

TalkBack'i nasıl kullanacağınızı görüntülemek için **Ayarlar** → **TalkBack eğitici**'ne dokunun.



TalkBack'i kullanırken bazı özellikler kullanılamaz.

Ekranı parmak işaretleriniz ile kontrol etme

TalkBack'i kullanırken ekranı kontrol etmek için çeşitli parmak işaretlerini kullanabilirsiniz.

Kullanılabilir parmak hareketlerini görüntülemek ve özelleştirmek için **Ayarlar** uygulamasını başlatın ve **Erişilebilirlik** → **TalkBack** → **Ayarlar** → **Hareketleri özelleştir** üzerine dokunun.

İçeriksel menüyü kullanma

TalkBack kullanırken üç parmakla sola ya da sağa kaydırın. İçeriksel menü görünecek ve cihaz seçenekleri yüksek sesli okuyacaktır. Seçeneklere doğru kaydırmak için üç parmakla sola ya da sağa kaydırın. İsteddiğiniz seçeneği duyduğunuzda, seçeneği kullanmak ya da seçenek için ayarları yapmak için yukarı ya da aşağı kaydırın. Örneğin, **Konuşma hızı** seçeneğini duyduğunuzda yukarı ya da aşağı kaydırarak konuşma hızını ayarlayabilirsiniz.

Görüntü etiketlerini ekleme ve yönetme

Ekrandaki görüntülere etiketleri atayabilirsiniz. Görüntüler seçildiğinde cihaz etiketleri sesli okur. Ekranı üç parmağınızla basarak ve TalkBack menüleri görüldüğünde **Etiketler** → **Etiket ekleyin** seçeneğine dokunarak etiketsiz görsellere etiket ekleyin.

Etiketleri yönetmek için **Ayarlar** uygulamasını başlatın ve **Erişilebilirlik** → **TalkBack** → **Ayarlar** → **Özel etiketler** üzerine dokunun.

TalkBack ayarlarını yapılandırma

TalkBack ayarlarını istediğiniz gibi yapılandırın.

Ayarlar uygulamasını başlatın ve **Erişilebilirlik** → **TalkBack** → **Ayarlar** üzerine dokunun.

- **TalkBack'teki yeni özellikler:** TalkBack'teki önemli güncellemeleri ve değişiklikleri kontrol edin.
- **Metin okuma ayarları:** TalkBack etkinleştirildiğinde diller, hız ve daha fazlası gibi metinden sese özellikleri için ayarlar değiştir.
- **Ayrıntı düzeyi:** Sesli geri bildirim için ayrıntılı ayarları özelleştirin.
- **Şifreleri sesli olarak oku:** Cihazı, parolanızı girdiğinizde karakterleri yüksek sesle okuyacak şekilde ayarlayın. Bu özelliği devre dışı bırakırsanız, cihaz parolayı yalnızca kulaklık kullanılırken sesli olarak okuyacaktır.
- **Sesli geri bildirim:** Cihazı, örneğin bir öğeyi seçme işlemi gibi ekranı kontrol ettiğinizde ses çıkaracak şekilde ayarlayın.
- **Sesli geri bildirim ses düzeyi:** Kontrol etmek için ekrana dokunduğunuzda oynatılan sesin seviyesini ayarlayın.
- **Sesi kısma:** Cihazı, cihaz bir öğeyi yüksek sesle okuduğunda medya ses seviyesini kapatacak şekilde ayarlayın.
- **Titreşimli geri bildirim:** Cihazı, örneğin bir öğeyi seçme işlemi gibi ekranı kontrol ettiğinizde titreyecek şekilde ayarlayın.
- **Hareketleri özelleştir:** TalkBack'i kullanırken ekranı kontrol etmeye ve hareketlerin ayarlarını özelleştirmeye yönelik çeşitli parmak hareketlerini görüntüleyin.
- **Menüleri özelleştir:** Hangi TalkBack menülerini ve hızlı menüleri kullanacağınızı seçin.
- **TalkBack eğiticisi:** TalkBack'i nasıl kullanacağınızı öğrenin.
- **Galaxy Store'da TalkBack'i açın:** **Galaxy Store**'dan TalkBack'i başlatın ve güncelleme olup olmadığını kontrol edin.
- **Odak göstergesi:** Cihazı, öğelerin üzerine dokunduğunuzda görünen odak göstergesinin sınırını kalınlaştıracak şekilde ayarlayın. Göstergenin rengini değiştirmeniz de mümkündür.
- **Özel etiketler:** Eklediğiniz etiketleri yönetin.

- **Bir kez dokunarak etkinleřtir:** Cihazı, seçilen ögeyi tek dokunuşla etkinleřtirecek şekilde ayarlayın.
- **Tek dokunma ile yazma:** Cihazı, seçilen karakteri tek dokunuşla girecek şekilde ayarlayın.
- **Klavye kısayolları:** Harici bir klavye kullanırken kullanmak üzere tuş kısa yolları oluřturun.
- **Geliřtirici ayarları:** Uygulama geliřtirme seçeneklerini ayarlayın.
- **Gizlilik politikası:** Gizlilik ilkelerini okuyun.
- **Hizmet řartları:** Hükümleri ve kořulları okuyun.

Klavyeyi kullanarak metin girme

Klavyeyi görüntülemek için metin giriř alanına dokunun ve ardından ekranda herhangi bir yere hızlıca iki kez dokunun.

Hızlı tuş giriři özelliğini etkinleřtirmek için, **Ayarlar** uygulamasını başlatın, **Eriřilebilirlik** → **TalkBack** → **Ayarlar** üzerine dokunun ve ardından **Tek dokunma ile yazma** tuşuna dokunarak bu işlevi etkinleřtirin.

Klavyeye parmağınız ile dokunduğunuzda, cihaz parmağınızın altındaki karakter tuşlarını yüksek sesle okur. İsteddiğiniz karakteri duyduğunuzda, parmağınızı ekrandan bırakarak bunu seçin. Karakter girilir ve cihaz metni yüksek sesle okur.

Eğer **Tek dokunma ile yazma** etkin değılse parmağınızı istediğiniz karakterden kaldırın ve ardından ekranda herhangi bir yere iki kez hızlıca dokunun.

Ek karakterleri girme

Tuş ile kullanılabilen ek karakterleri girmek için klavyede bir tuşa uzun basın. Tuşun üstünde kullanılabilir karakterleri gösteren bir açılır pencere görünür. Bir karakter seçmek için istediğiniz karakteri duyuncaya kadar parmağınızı açılır pencerede sürükleyin ve ardından bırakın.

Görünebilirlik geliřtirmeleri

Yüksek kontrastlı tema kullanma

Koyu renk arka plan üzerinde içeriđi açık renk gösteren řeffaf bir tema uygulayın.

Ayarlar uygulamasını başlatın, **Eriřilebilirlik** → **Görünebilirlik geliřtirmeleri** → **Yüksek kontrastlı tema** üzerine dokunun ve istediđiniz bir temayı seçin.

Yüksek kontrastlı yazı tipi kullanma

Metin ve arka plan arasındaki kontrastı arttırmak için yazı tipi rengini ve görünümünü ayarlayın.

Ayarlar uygulamasını başlatın, **Eriřilebilirlik** → **Görünebilirlik geliřtirmeleri** üzerine dokunun ve ardından **Yüksek kontrastlı yazı tipleri** tuşuna dokunarak bu işlevi etkinleřtirin.

Yüksek kontrastlı klavye kullanma

Metin ve arka plan arasındaki kontrastı arttırmak için Samsung klavyenin renklerini deđiřtirin.

Ayarlar uygulamasını başlatın, **Eriřilebilirlik** → **Görünebilirlik geliřtirmeleri** üzerine dokunun ve ardından **Yüksek kontrastlı klavye** tuşuna dokunarak bu işlevi etkinleřtirin.

Tuř şekillerini görüntüleme

Tuř şekillerini dikkat çekici hale getirmek için tuř şekillerini çerçevelerle görüntüleyin.

Ayarlar uygulamasını başlatın, **Eriřilebilirlik** → **Görünebilirlik geliřtirmeleri** üzerine dokunun ve ardından **Tuřları vurgula** tuşuna dokunarak bu işlevi etkinleřtirin.

Ekran renklerini tersine çevirme

Ekran görünürlüğünü kullanıcıların ekrandaki metinleri daha kolay algılamalarına yardım etmek için geliřtirin.

Ayarlar uygulamasını başlatın, **Eriřilebilirlik** → **Görünebilirlik geliřtirmeleri** üzerine dokunun ve ardından **Rengi tersine çevirme** tuşuna dokunarak bu işlevi etkinleřtirin.

Renk ayarı

Renkleri ayırırken zorluk çekiyorsanız renklerin ekranda nasıl gösterildiğini ayarlayın. Cihaz renkleri daha algılanabilir renklere dönüştürür.

Ayarlar uygulamasını başlatın, **Erişilebilirlik** → **Görünebilirlik geliştirmeleri** → **Renk ayarı** üzerine dokununuz ve ardından tuşa dokunarak bu işlevi etkinleştirin. Bir seçenek belirleyin.

Renk yoğunluğunu ayarlamak için **Yoğunluk** altındaki ayar çubuğunu sürükleyin.

Kişiselleştirilmiş renk ögesini seçerseniz, ekranın rengini kişiselleştirebilirsiniz. Renk ayarı prosedürünü tamamlamak için ekrandaki talimatları uygulayın.

Renk filtresi ekle

Metni okumakta güçlük çekiyorsanız ekran renklerini ayarlayın.

Ayarlar uygulamasını başlatın, **Erişilebilirlik** → **Görünebilirlik geliştirmeleri** → **Renk filtresi ekle** üzerine dokununuz ve ardından tuşa dokunarak bu işlevi etkinleştirin. İstedığınız bir rengi seçin.

Saydamlık düzeyini ayarlamak için **Opaklık** ögesinin altındaki ayar çubuğunu sürükleyin.

Ekrandaki hareket efektlerini azaltma

Animasyonlara veya ekran hareketlerine duyarlıysanız animasyon efektlerini azaltın.

Ayarlar uygulamasını başlatın, **Erişilebilirlik** → **Görünebilirlik geliştirmeleri** üzerine dokununuz ve ardından **Animasyonları kaldır** tuşuna dokunarak bu işlevi etkinleştirin.

Bir büyütücü kullanma

İçeriğin daha büyük bir versiyonunu görmek amacıyla ekranda görüntüyü yakınlaştırmak için büyütücüyü etkinleştirin.

Ayarlar uygulamasını başlatın, **Erişilebilirlik** → **Görünebilirlik geliştirmeleri** → **Büyüteç penceresi** → **Büyüteç penceresi kısayolu** üzerine dokununuz ve ardından tuşa dokunarak bu işlevi etkinleştirin.

Ardından, büyüteci doğrudan kullanmaya başlamak için kullanılacak eylemleri işaretleyin. Eylemi gerçekleştirdiğinizde, büyüteç ekranda görünecektir.

Büyüteç çerçevesinin kenarını sürükleyerek ekranda zoom yapmak istediğiniz yere taşıyın.

Ekranı büyütme

Ekranı büyütür ve belirli bir alana yakınlaştırır.

Ayarlar uygulamasını başlatın, **Erişilebilirlik** → **Görünebilirlik geliştirmeleri** → **Büyütme** → **Büyütme kısayolu** üzerine dokununuz ve ardından tuşa dokunarak bu işlevi etkinleştirin. Ardından, bu özelliği doğrudan kullanmaya başlamak için kullanılacak eylemleri işaretleyin.

- **Erişilebilirlik tuşuna dokununuz:** Navigasyon çubuğunda  üzerine ve ardından ekran üzerinde büyütme istediğiniz yere dokunarak yakınlaştırın. Ekranı geçici olarak büyütme için, ekranı büyütme istediğiniz yeri basılı tutun.
- **Güç ve Sesi artır tuşlarına basın:** Güç tuşuna ve Ses açma tuşuna aynı anda basarak yakınlaştırın. Ekranı geçici olarak büyütme için, ekranı büyütme istediğiniz yeri basılı tutun.
- **Sesi artır ve azalt tuşlarını 3 saniye basılı tutun:** Ses Açma tuşunu ve Ses Kısma tuşunu aynı anda 3 saniye basılı tutarak yakınlaştırın. Ekranı geçici olarak büyütme için, ekranı büyütme istediğiniz yeri basılı tutun.
- **Ekrana üç kez dokununuz:** Ekranı üç kez dokunarak yakınlaştırın. Ekranı geçici olarak büyütme için ekrana üç kez dokununuz ve basılı tutun.

Ekranı keşfetmek için iki parmağınızı büyütülen ekranda kaydırın.

Yakınlaştırma oranını ayarlamak için iki parmağınızı büyütülen ekranda yaklaştırın veya uzaklaştırın.



- Ekrandaki klavyeler ve navigasyon çubuğu büyütülemez.
- Bu özellik etkinleştirildiğinde, bazı uygulamaların performansı etkilenebilir.

Fare veya touchpad imleçlerini büyütme

Harici bir fare veya touchpad kullanırken imleci büyütün.

Ayarlar uygulamasını başlatın, **Erişilebilirlik** → **Görünebilirlik geliştirmeleri** üzerine dokununuz ve ardından **Büyük fare/dokunmatik yüzey işaretçisi** tuşuna dokunarak bu işlevi etkinleştirin.

Yazı tipini değiştirme

Yazı tipi boyutunu ve stilini değiştirin.

Ayarlar uygulamasını başlatın ve **Erişilebilirlik** → **Görünebilirlik geliştirmeleri** → **Yazı tipi ve boyutu** üzerine dokununuz.

Ekran zoom ayarını deęiřtirme

Ekrandaki ögeleri büyütün veya küçültün.

Ayarlar uygulamasını başlatın ve **Eriřilebilirlik** → **Görünebilirlik geliřtirmeleri** → **Ekranı yakınlařtırma** üzerine dokunun.

Duyma desteęi

İřitme cihazları desteęi

Cihazı, iřitme cihazlarıyla daha uyumlu çalıřmak üzere ses kalitesini geliřtirecek şekilde ayarlayın.

Ayarlar uygulamasını başlatın, **Eriřilebilirlik** → **Duyma desteęi** → **İřitme cihazları desteęi** üzerine dokunun ve ardından **İřitme cihazı uyumluluęu** tuřuna dokunarak bu iřlevi etkinleřtirin.

Ortam sesini artır

Cihazınızı, kulaklık kullanırken daha iyi duyabilmek için ortamdaki sesi yükseltmek üzere ayarlayın.

- 1 **Ayarlar** uygulamasını başlatın, **Eriřilebilirlik** → **Duyma desteęi** → **Ortam sesini artır** ve **Ortam sesini artır kısayolu** üzerine dokunun ve ardından tuřa dokunarak bu iřlevi etkinleřtirin.
- 2 Cihaza kulaklık baęlayın ve kulaklıęı takın.
- 3  ögesine dokunun.

Adapt Sound

En iyi ses kalitesini bulup aramalarda ve medya oynatırken kullanmak için ses ayarlarını optimize edin.

Ayarlar uygulamasını başlatın, **Eriřilebilirlik** → **Duyma desteęi** → **Adapt Sound** üzerine dokunun ve ardından ses ayarlarını optimize edin.

Ses dengesini ayarlama

Cihazı, ses dengesini ayarlayacak şekilde ayarlayın.

- 1 **Ayarlar** uygulamasını başlatın ve **Eriřilebilirlik** → **Duyma desteęi** üzerine dokunun.
- 2 **Sol/saę ses dengesi** altındaki ayar çubuęunu sola veya saęa sürükleyin ve ses dengesini ayarlayın.

Mono Ses

Mono çıkışı, stereo sesi tüm kulaklık hoparlörlerinden çalınan tek bir sinyalde birleştirir. Bir duyma engeliniz varsa ya da tek bir kulaklık daha rahatsa bunu kullanın.

Ayarlar uygulamasını başlatın, **Erişilebilirlik** → **Duyma desteği** üzerine dokununuz ve ardından **Mono Ses** tuşuna dokunarak bu işlevi etkinleştirin.

Tüm sesleri kapatma

Bir arama sırasında arayanın sesi ve medya sesleri gibi tüm cihaz seslerini kapatmak için cihazı ayarlayın.

Ayarlar uygulamasını başlatın, **Erişilebilirlik** → **Duyma desteği** üzerine dokununuz ve ardından **Tüm sesleri kapat** tuşuna dokunarak bu işlevi etkinleştirin.

Canlı Altyazı

Cihazı, cihazın mikrofonunu kullanarak konuşmaları yakalamak ve ekranda yazıya çevirmek üzere ayarlayın.

Ayarlar uygulamasını başlatın, **Erişilebilirlik** → **Duyma desteği** → **Canlı Altyazı** → **Canlı Altyazı kısayolu** üzerine dokununuz ve ardından tuşa dokunarak bu işlevi etkinleştirin. Ardından,  üzerine dokunarak konuşmayı yazıya dökün.

Canlı Altyazı

Cihazı, konuşmayı algılayacak ve videolar veya podcast'ler gibi bir medya içeriği oynattığınızda otomatik olarak altyazı oluşturulacak şekilde ayarlayın.

Ayarlar uygulamasını başlatın, **Erişilebilirlik** → **Duyma desteği** → **Canlı Altyazı** üzerine dokununuz ve ardından **Canlı Altyazı** tuşuna dokunarak bu işlevi etkinleştirin.

Altyazı ayarları

Ayarlar uygulamasını başlatın, **Erişilebilirlik** → **Duyma desteği** → **Google altyazıları (CC)** üzerine dokununuz ve ardından **Alt yazıları göster** tuşuna dokunarak bu işlevi etkinleştirin.

Altyazı ayarlarını yapılandırmak için bir seçenek belirleyin.

Ses algılayıcılar

Cihazı, ağlayan bir bebeği ya da çalan kapı zilini algılayacak şekilde ayarlayın. Cihaz sesi algıladığında titreyecektir ve kayıt olarak bir uyarı kaydedilecektir.



Bu özellik etkinken ses tanıma çalışmayacaktır.

Bebek ağlaması

Ayarlar uygulamasını başlatın ve **Erişilebilirlik** → **Duyuma desteği** → **Ses algılayıcılar** → **Bebek ağlaması** → **Başlat** üzerine dokununuz.

Kapı zili

- 1 **Ayarlar** uygulamasını başlatın ve **Erişilebilirlik** → **Duyuma desteği** → **Ses algılayıcılar** → **Kapı zili** üzerine dokununuz.
- 2 Kapı zilinizi kaydetmek için **Kayıt** üzerine dokununuz. Cihaz kapı zilini algılayacak ve kaydedecektir.
- 3 Doğru şekilde kaydedip kaydetmediğini kontrol etmek için **Test** üzerine dokununuz ve kapı zilini çalın. Cihaz kapı zili sesini algıladığında **Başlat** üzerine dokununuz. Kapı zili sesini değiştirmek için **Kapı zili sesini değiştirme** üzerine dokununuz.

Etkileşim ve yetenek

Evrensel anahtar

Dokunmatik ekranı, harici anahtar takarak, ekrana dokunarak ya da baş hareketleri ve yüz mimikleri kullanarak kontrol edebilirsiniz.

- 1 **Ayarlar** uygulamasını başlatın ve **Erişilebilirlik** → **Etkileşim ve yetenek** → **Evrensel anahtar** üzerine dokununuz.
- 2 Ekranda verilen talimatları okuyun ve **Tamam** üzerine dokununuz.
- 3 Tuş üzerine dokunarak etkinleştirin.
- 4 Evrensel tuşlar cihaza kayıtlı değilse **Anahtar ekle** üzerine dokununuz ve cihazı kontrol etmek için tuşları ayarlayın.



Çok yönlü anahtarın özelliğini etkinleştirmek için en az bir anahtarın cihaza kayıtlı olması gerekir.

Cihazı kontrol etmek üzere geçişleri ayarlamak için **Anahtarlar** altında tuşa dokununuz.

Bu özelliği devre dışı bırakmak için Güç tuşu ile Ses Açma tuşuna aynı anda basın.

Yardımcı menüsü

Yardımcı kısayol simgesini gösterme

Cihazı, uygulamalara, özelliklere ve ayarlara erişme yardımcı kısayol simgelerini görüntüleyecek şekilde ayarlayın. Simgedeki yardımcı menüleri dokunarak cihazı kolaylıkla kontrol edebilirsiniz.

- 1 **Ayarlar** uygulamasını başlatın ve **Erişilebilirlik** → **Etkileşim ve yetenek** → **Yardımcı menüsü** üzerine dokunun.
- 2 Tuş üzerine dokunarak etkinleştirin.
Yardımcı kısayol simgesi ekranın sağ alt köşesinde görünür.
Yardımcı kısayol simgesinin saydamlık düzeyini ayarlamak için **Şeffaflık** öğesinin altındaki ayar çubuğunu sürükleyin.

Yardımcı menüleri erişme









Herhangi bir ekranda yardımcı menüleri kolay erişim sağlamak için yardımcı kısayol simgesi kayan simge olarak görünür.

Yardımcı kısayol simgesine dokunduğunuzda, simge hafifçe açılır ve yardımcı menüler simgede görünür. Diğer panellere gitmek için sağ veya sol oka dokunun veya diğer menüleri seçmek için sağa veya sola kaydırın.

İmleci kullanma

Yardımcı menüde, **İmleç** üzerine dokunun. Dokunmatik alanda serçe parmağınızın hareketlerini kullanarak ekranı kontrol edebilirsiniz. İmleci taşımak için parmağınızı dokunmatik alanda sürükleyebilirsiniz. Aynı zamanda, imleç altındaki öğeleri seçmek için ekrana dokunun.

Aşağıdaki seçenekleri kullanın:

-  /  : Ekranda sol veya sağa doğru kaydırın.
-  /  : Ekranda yukarı veya aşağı doğru kaydırın.
-  : İmlecin olduğu alanı büyütün.
-  : Touchpad ve imleç ayarlarını değiştirin.
-  : Dokunma alanını başka bir konuma taşıyın.
-  : Dokunma alanını kapatın.

Gelişmiş yardımcı menüleri kullanma

Cihazı, seçilen uygulamalar için gelişmiş yardımcı menüleri gösterecek şekilde ayarlayın.

Ayarlar uygulamasını başlatın, **Erişilebilirlik** → **Etkileşim ve yetenek** → **Yardım menüsü** → **Bağlamsal menüleri gösterecek uygulamaları seç** üzerine dokunduktan sonra etkinleştirmek istediğiniz uygulamaların yanındaki tuşlara dokununuz.

Aramaları yanıtlama veya sonlandırma

Aramaları cevaplama veya sonlandırma yöntemini değiştirin.

Ayarlar uygulamasını başlatın, **Erişilebilirlik** → **Etkileşim ve yetenek** → **Arama yanıtlama ve sonlandırma** üzerine dokunduktan sonra istediğiniz yöntemin tuşuna dokununuz.

Etkileşim kontrolü

Uygulamaları kullanırken cihazın girişlere tepkisini sınırlandırmak için etkileşim kontrolü modunu etkinleştirin.

- 1 **Ayarlar** uygulamasını başlatın ve **Erişilebilirlik** → **Etkileşim ve yetenek** → **Etkileşim kontrolü** üzerine dokununuz.
- 2 **Etkileşim kontrolü kısayolu** tuşu üzerine dokunarak etkinleştirin.
- 3 Bir uygulamayı kullanırken Güç tuşuna ve Ses Açma tuşuna aynı anda basın.
- 4 Çerçevenin boyutunu ayarlayın veya kısıtlamak istediğiniz bir alanın çevresine bir çizgi çizin.
- 5 **Tamamlandı** üzerine dokununuz.
Cihaz kısıtlı alanı gösterir. Dokunduğunuzda kısıtlı alan tepki vermeyecektir ve cihazın tuşları devre dışı bırakılacaktır. Bununla birlikte, Güç tuşu, Ses açma/kapama tuşu ve klavye işlevlerini etkileşim kontrolü modunda etkinleştirebilirsiniz.

Etkileşim kontrol modunu devre dışı bırakmak için, Güç tuşuna ve Ses Açma tuşuna aynı anda basın.

Cihazı, etkileşim kontrolü modu devre dışı bırakıldıktan sonra ekranı kilitleyecek şekilde ayarlamak için **Ayarlar** uygulamasını başlatın, **Erişilebilirlik** → **Etkileşim ve yetenek** → **Etkileşim kontrolü** üzerine dokununuz ve ardından **D. dışı bırıldığında ekrnı kiltle** tuşuna dokunarak bu işlevi etkinleştirin.

Dokunup tutma gecikmesi

Ekrana uzun dokunmak için algılama süresini ayarlayın.

Ayarlar uygulamasını başlatın, **Erişilebilirlik** → **Etkileşim ve yetenek** → **Dokunup tutma gecikmesi** üzerine dokununuz ve ardından bir seçeneği seçin.

Süreye dokun

Cihazın dokunma olarak algılamasını istediğiniz dokunma süresini ayarlayın.

Ayarlar uygulamasını başlatın, **Erişilebilirlik** → **Etkileşim ve yetenek** → **Süreye dokun** üzerine dokunun, tuşa dokunarak bu işlevi etkinleştirin ve ardından süreyi ayarlayın.

Tekrarlanan dokunuşları görmezden gelme

Cihazı belirli bir süre içindeki tekrar eden dokunmaların yalnızca ilkinin kabul edilecek şekilde ayarlayın.

Ayarlar uygulamasını başlatın, **Erişilebilirlik** → **Etkileşim ve yetenek** → **Tekrarlanan dokunuşları görmezden gelme** üzerine dokunun, tuşa dokunarak bu işlevi etkinleştirin ve ardından süreyi ayarlayın.

İşrtçi durdktn sonra oto. tıkla

Fare imlecini bir öge üzerine getirdiğinizde cihazı, ögeyi otomatik olarak seçmesi için ayarlayın.

Ayarlar uygulamasını başlatın, **Erişilebilirlik** → **Etkileşim ve yetenek** üzerine dokunun ve ardından **İşrtçi durdktn sonra oto. tıkla** tuşuna dokunarak bu işlevi etkinleştirin.

Yapışkan tuşlar

Harici bir klavyedeki Shift, Ctrl ya da Alt tuşları gibi bir deęiştirici tuşu basılı kalmak üzere ayarlayabilirsiniz. Bu şekilde klavye kısa yollarını aynı anda iki tuşa basmadan kullanabilirsiniz.

Ayarlar uygulamasını başlatın, **Erişilebilirlik** → **Etkileşim ve yetenek** üzerine dokunun ve ardından **Yapışkan tuşlar** tuşuna dokunarak bu işlevi etkinleştirin.

Yavaş tuşlar

Harici klavyede tuşa basmanın tanınma süresini ayarlayın.

Ayarlar uygulamasını başlatın, **Erişilebilirlik** → **Etkileşim ve yetenek** → **Yavaş tuşlar** üzerine dokunun, tuşa dokunarak bu işlevi etkinleştirin ve ardından süreyi ayarlayın.

Sıçrama tuşları

Cihazı, belirli bir süre içinde tuşlar üzerinde tekrar eden basmaların yalnızca ilkinin kabul edilecek şekilde ayarlayın.

Ayarlar uygulamasını başlatın, **Erişilebilirlik** → **Etkileşim ve yetenek** → **Sıçrama tuşları** üzerine dokunun, tuşa dokunarak bu işlevi etkinleştirin ve ardından süreyi ayarlayın.

Gelişmiş ayarlar

Erişilebilirlik özelliklerini hızlı başlatma

Erişilebilirlik özelliklerini hızlı bir şekilde açmak için bu ayarı yapın.

Ayarlar uygulamasını başlatın, **Erişilebilirlik** → **Gelişmiş ayarlar** üzerine dokununuz, **Erişilebilirlik kısayolları** altında istediğiniz yöntemi seçin ve ardından kullanmak istediğiniz erişilebilirlik özelliklerini işaretleyin.

Işıklı bildirim ayarlama

Cihazı, alarm çaldığında veya gelen arama ve yeni mesaj gibi bildirimler aldığınızda flaşın veya ekranın yanıp sönmesini sağlayacak şekilde ayarlayın.

Ayarlar uygulamasını başlatın, **Erişilebilirlik** → **Gelişmiş ayarlar** → **Işıklı bildirim** üzerine ve sonra etkinleştirmek istediğiniz seçenekler yanındaki tuşların üzerine dokununuz.





Harekete geçme zamanı

Bildirimler ve ses seviyesi kontrolörü gibi harekete geçmenizi isteyen açılır pencerelerin görüntüleneceği süreyi ayarlayın.

Ayarlar uygulamasını başlatın, **Erişilebilirlik** → **Gelişmiş ayarlar** → **Harekete geçme zamanı** üzerine dokununuz ve ardından bir seçenek belirleyin.

Erişilebilirlik için Bixby Vision

Bixby Vision erişilebilirlik özelliklerini etkinleştirdiğinizde, ek Bixby Vision özelliklerini kullanabilirsiniz.

- 1 **Ayarlar** uygulamasını başlatın, **Erişilebilirlik** → **Gelişmiş ayarlar** → **Erişilebilirlik için Bixby Vision** üzerine dokununuz ve ardından tuşa dokunarak bu işlevi etkinleştirin.
- 2 **Bixby Vision'ı aç** üzerine dokununuz.
- 3 Kullanmak istediğiniz bir özelliği seçin.
 -  : Yakaladığınız senaryoyu analiz edin ve sesli betimleme yapın.
 -  : Subjeleri tanıyarak sesli betimleyin.
 -  : Metni tanıyın ve yüksek sesle okuyun.
 -  : Subjenin rengini tespit edin ve yüksek sesle söyleyin.



Bazı özellikler servis sağlayıcısına veya modele bağlı olarak kullanılamayabilir.

Sesli etikete ses kaydı ekleme

Benzer şekillerdeki subjeleri birbirinden ayırmak için bu subjelere farklı etiketler ilişitirerek sesli etiketleri kullanabilirsiniz. NFC-etkinleştirilmiş sesli etikete ses kaydı atayabilir ve kaydedebilirsiniz. Cihazınızı etiketin yanına yerleştirdiğinizde ses kaydı tekrar oynatılır.



Bu özelliği kullanmadan önce NFC özelliğini açın.

1 **Ayarlar** uygulamasını başlatın ve **Erişilebilirlik** → **Gelişmiş ayarlar** → **Ses Etiketi** üzerine dokununuz.

Ses kaydedici başlayacaktır.

2 Kayıt işlemini başlatmak için  üzerine dokununuz. Mikrofonu doğru konuşun.

3 Kaydı bitirdiğinizde durdurmak için **Tamam** üzerine dokununuz.

4 Cihazınızın arkasını sesli etiketin üzerinde tutunuz.

Ses kaydedicideki bilgi sesli etiket üzerine yazılacaktır.

Yüklü servisler

Cihaza yüklenen erişilebilirlik hizmetlerini görüntüleyin.

Ayarlar uygulamasını başlatın ve **Erişilebilirlik** → **Yüklü servisler** üzerine dokununuz.

Sorun giderme

Bir Samsung Servis Merkezi ile temasa geçmeden önce, lütfen aşağıdaki çözümleri deneyin. Bazı durumlar cihazınız için geçerli olmayabilir.

Cihazınızı kullanırken karşılaşılabileceğiniz sorunları çözmek için Samsung Members'ı da kullanabilirsiniz.

Cihazınızı açtığınızda veya kullandığınız sırada, aşağıdaki kodlardan birini girmenizi isteyebilir:

- Parola: Cihazın kilit özelliği etkinleştirildiyse cihaz için ayarlamış olduğunuz parolayı girmeniz gerekir.
- PIN: Cihazı ilk kez kullanırken veya PIN özelliği etkinleştirildiğinde, SIM veya USIM kartla birlikte verilen PIN kodunu girmeniz gerekir. SIM kartı kilitle menüsünü kullanarak bu özelliği devre dışı bırakabilirsiniz.
- PUK: Genellikle PIN kodunun birkaç kez yanlış girilmesi nedeniyle SIM veya USIM kartınız bloke olur. Servis sağlayıcınız tarafından verilmiş olan PUK kodunu girmeniz gerekir.
- PIN2: PIN2 gerektiren bir menüye eriştiğinizde, SIM veya USIM kartı ile birlikte verilen PIN2 kodunu girmelisiniz. Ayrıntılı bilgi için servis sağlayıcınız ile iletişime geçin.

Cihazınızda ağ veya servis hata mesajları görünüyor

- Sinyalin zayıf olduğu veya kötü alındığı bir yerdeyseniz sinyal alımı azalabilir. Başka bir alana gidin ve tekrar deneyin. Giderken, hata mesajları sürekli olarak görünebilir.
- Abone olmadan bazı seçeneklere erişemezsiniz. Ayrıntılı bilgi için servis sağlayıcınız ile iletişime geçin.

Cihazınız açılmıyor

Pilin şarjı tamamen boşaldığında, cihazınız açılmayacaktır. Cihazı çalıştırmadan önce pili tam şarj edin.

Dokunmatik ekran yavaş veya kötü yanıt veriyor

- Eğer bir ekran koruyucu veya isteğe bağlı bir aksesuar kullanıyorsanız, dokunmatik ekran doğru çalışmayabilir.
- Eldiven giyiyorsanız, dokunmatik ekrana dokunurken elleriniz temiz değilse veya ekrana keskin cisimler veya parmak uçlarınız ile dokunursanız, dokunmatik ekran düzgün çalışmayabilir.
- Dokunmatik ekran, nemli koşullarda veya suya maruz kaldığında bozulabilir.
- Geçici yazılım arızalarını gidermek için cihazınızı yeniden başlatın.
- Cihaz yazılımınızın en son sürümüne güncellendiğinden emin olun.
- Dokunmatik ekran çizik veya hasarlıysa, bir Samsung Servis Merkezine götürünüz.

Cihazınız donuyor veya önemli bir hatayla karşılaşılıyor

Aşağıdaki çözümleri deneyin. Eğer sorun yine çözülmezse, bir Samsung Servis Merkezine başvurun.

Cihazı yeniden başlatma

Eğer cihazınız donarsa ya da takılırsa, uygulamaları kapatmanız veya cihazı kapatıp tekrar açmanız gerekebilir.

Zorla yeniden başlat

Cihazınız donduysa ve tepki vermiyorsa, cihazı yeniden başlatmak için Güç tuşu ile Ses Kısmı tuşuna aynı anda 7 saniyeden uzun basın.

Cihazı sıfırlama

Yukarıdaki yöntemlerle sorun çözülmezse, fabrika ayarlarına sıfırlama işlemi yapın.

Ayarlar uygulamasını başlatın, **Genel yönetim** → **Sıfırla** → **Fabrika ayarlarına sıfırla** → **Sıfırla** → **Tümünü sil** üzerine dokunun. Fabrika verilerine sıfırlamadan önce, cihazda kayıtlı bütün önemli verilerin yedeklerini almayı unutmayın.

Aramalar bağlanmıyor

- Doğru şebekeye erişmiş olduğunuzdan emin olun.
- Aradığınız telefon numarası için arama engelleme özelliğini ayarlamadığınızdan emin olun.
- Gelen telefon numarası için arama engelleme özelliğini ayarlamadığınızdan emin olun.

Arama sırasında diğlerleri sizi duyamıyor

- Dahili mikrofonun önünü kapatmadığınızdan emin olun.
- Mikrofonun ağızınıza yakın olduğundan emin olun.
- Kulaklık kullanıyorsanız kulaklığın doğru bağlandığından emin olun.

Bir arama sırasında ses yankılanması

Ses açma/kapama tuşuna basarak ses seviyesini ayarlayın veya başka bir alana gidin.

İnternet bağlantısı sık kesiliyor ya da ses kalitesi zayıf

- Cihazın dahili antenini engellemediğinizden emin olun.
- Sinyalin zayıf olduğu veya kötü alındığı bir yerdeyseniz sinyal alımı azalabilir. Servis sağlayıcısının baz istasyonu ile ilgili sorunlar sebebiyle bağlantı sorunları yaşayabilirsiniz. Başka bir alana gidin ve tekrar deneyin.
- Hareket halindeyken cihazı kullandığınızda, servis sağlayıcısının ağ ile ilgili sorunları sebebiyle kablosuz ağ hizmetleri engellenebilir.

Pil doğru şarj olmuyor (Samsung onaylı şarj cihazları için)

- Şarj cihazının doğru bağlandığından emin olun.
- Bir Samsung Servis Merkezini ziyaret edin ve pilini değiştirin.

Pil ilk alındığı zamana göre daha hızlı boşalıyor

- Cihazı veya pili çok soğuk veya çok sıcak ısı derecesine maruz bıraktığınızda, kullanılabilir şarj azalabilir.
- GPS, oyunlar veya İnternet, gibi bazı uygulamaları veya özellikleri kullandığınızda pil tüketimi artar.
- Pil tükenebilir ve kullanılabilir pil süresi zaman içinde azalacaktır.

Kamerayı başlatırken hata mesajları görünüyor

Cihazınızın kamera uygulamasını çalıştırmak için yeterli miktarda kullanılabilir hafızası ve pil gücü olmalıdır. Kamerayı başlatırken hata mesajları alıyorsanız, şunu deneyin:

- Pili şarj edin.
- Dosyaları bir bilgisayara aktararak veya cihazınızdan dosya silerek hafızada bir miktar yer açın.
- Cihazı yeniden başlatın. Bu ipuçlarını denedikten sonra kamera uygulamasında sorun yaşamaya devam ederseniz, bir Samsung Servis Merkezine başvurun.

Fotoğraf kalitesi önizlemeye göre daha kötü

- Çevredekilere ve kullandığınız fotoğraf tekniklerine bağlı olarak fotoğraflarınızın kalitesi farklılık gösterebilir.
- Fotoğrafları karanlık alanlarda, geceleri ya da iç mekanlarda çekerseniz, görüntü gürültüsü oluşabilir veya görüntüler odak dışında kalabilir.

Multimedya dosyalarını açarken hata mesajları görünüyor

Cihazınızda, dosyaları açarken, hata mesajları alıyorsanız ya da multimedya dosyalarını oynatamıyorsanız, şunu deneyin:

- Dosyaları bir bilgisayara aktararak veya cihazınızdan dosya silerek hafızada bir miktar yer açın.
- Müzik dosyasının Dijital Hak Yönetimi (DRM) korumalı olmadığından emin olun. Dosya DRM korumalı ise, dosyayı yürütmek için doğru lisansa veya anahtara sahip olduğunuzdan emin olun.
- Dosya biçimlerinin cihaz tarafından desteklendiğinden emin olun. Eğer DivX veya AC3 gibi dosya formatı desteklenmiyorsa, bunu destekleyen bir uygulama yükleyin. Cihazınızın desteklediği dosya formatlarını onaylamak Samsung websitesini ziyaret edin.
- Cihazınız, cihaz tarafından çekilen fotoğrafları ve videoları destekler. Diğer cihazlar tarafından çekilen fotoğraflar ve videolar doğru çalışmayabilir.
- Cihazınız, ağ servis sağlayıcısı veya ek hizmet sağlayıcıları tarafından yetkilendirilen multimedya dosyalarını destekler. Zil sesleri, videolar veya duvar kağıtları gibi İnternet'te dolaşan bazı içerikler doğru çalışmayabilir.

Bluetooth iyi çalışmıyor

Başka bir Bluetooth cihazı bulunmuyorsa veya bağlantı sorunları ya da performans sorunları varsa şunları deneyin:

- Bağlantı kurmak istediğiniz cihazın taranmaya veya bağlantı kurulmaya hazır olduğundan emin olun.
- Cihazınızın ve diğer Bluetooth cihazının maksimum Bluetooth aralığı (10 m) içinde olduğundan emin olun.
- Cihazınızda **Ayarlar** uygulamasını başlatın, **Bağlantılar** üzerine dokununuz ve ardından **Bluetooth** anahtarının üzerine dokunarak yeniden etkinleştirin.
- Cihazınızda **Ayarlar** uygulamasını başlatın, **Genel yönetim** → **Sıfırla** → **Ağ ayarlarını sıfırla** → **Fabrika ayarlarına dön** → **Sıfırla** üzerine dokunarak ağ ayarlarını sıfırlayın. Sıfırlama işlemi gerçekleştirirken kayıtlı bilgileri kaybedebilirsiniz.

Yukarıdaki ipuçlarıyla sorun çözülmezse, bir Samsung Servis Merkezine başvurun.

Ekran parlaklığı ayar çubuğu bildirim panelinde görünmüyor

Durum çubuğunu aşağıya sürükleyerek bildirim panelini açın ve ardından bildirim panelini aşağıya sürükleyin.  → **Quick panel düzeni** üzerine dokununuz ve **Parlaklık kontrolünü bildirimlerin üstünde göster** tuşuna dokunarak etkinleştirin.

Cihazı bilgisayara bağladığınızda bağlantı kurulmuyor

- Kullandığınız USB kablosunun cihazınız ile uyumlu olduğundan emin olun.
- Bilgisayarınızda doğru sürücünün yüklenmiş ve güncellenmiş olduğundan emin olun.

Cihazınız mevcut konumunuzu bulamıyor

GPS sinyalleri, iç mekanlar gibi bazı bölgelerde engellenebilir. Bu gibi durumlarda mevcut konumunuzu bulmak için cihazınızı Wi-Fi veya bir mobil ağı kullanacak şekilde ayarlayın.

Cihazda saklanan veriler kayboldu

Cihazda saklanan tüm önemli verilerin daima yedeklerini oluşturun. Aksi halde, bozulmuş ya da kaybolmuşsa verileri geri getiremezsiniz. Samsung, cihaza kaydedilen verilerin kayıplarından sorumlu değildir.

Cihaz kasasının dışında küçük bir boşluk var

- Bu boşluk gerekli bir üretim özelliğidir ve parçalar hafif sallanabilir ve titreyebilir.
- Zaman içinde, parçalar arasındaki sürtünme bu boşluğun hafif genişlemesine sebep olabilir.

Cihazda yeterli depolama alanı yok

Depolama alanında yer açmak için cihaz bakımı özelliğini kullanarak ya da manuel olarak önbellek gibi gereksiz verileri veya kullanılmayan uygulamaları ya da dosyaları silerek gereksiz verileri silin.

Ana ekran tuşu görünmüyor

Belirli uygulamaları veya özellikleri kullanılırken Ana ekran tuşunu içeren navigasyon çubuğu ortadan kaybolabilir. Navigasyon çubuğu görüntülemek için parmağınızı ekranın alt kısmından yukarıya doğru sürükleyin.

* Cihazın kullanım ömrü 5 yıl, garanti süresi 2 yıldır.

* Samsung Çağrı Merkezi : 444 77 11

Üretici Firma: SAMSUNG ELECTRONICS CO., LTD

443-742 129, SAMSUNG-RO, YEONGTONG-GU SUWON KYONGGI-DO SOUTH KOREA

Tel: +82-2-2255-0114

İthalatçı Firma: Samsung Electronics İstanbul Paz. ve Tic. Ltd. Şti

Adres: Defterdar Mah. Otakçılar Cad. Sinpaş Flatofis Apt. No: 78/46

Eyüpsultan/İSTANBUL TÜRKİYE

Tel: +90 212 467 0600

Telif hakkı

Telif hakkı © 2021 Samsung Electronics Co., Ltd.

Bu kılavuz uluslararası telif hakkı yasaları ile korunmaktadır.

Fotokopi çekme, kaydetme veya herhangi bir depolama cihazında ve geri alma sisteminde depolama dahil olmak üzere bu kılavuzun hiçbir kısmı çoğaltılamaz, dağıtılamaz, tercüme edilemez, elektronik veya mekanik olarak herhangi bir şekilde aktarılamaz.

Ticari markalar

- SAMSUNG ve SAMSUNG logosu Samsung Electronics Co., Ltd.'in tescilli ticari markalarıdır.
- Bluetooth®, Bluetooth SIG, Inc. firmasının dünya çapındaki markasıdır.
- Wi-Fi®, Wi-Fi Direct™, Wi-Fi CERTIFIED™, ve Wi-Fi logosu, Wi-Fi Alliance'ın tescilli ticari markalarıdır.
- Dolby Laboratories lisansı altında üretilmiştir. Dolby, Dolby Atmos ve çift D sembolü, Dolby Laboratories'ın ticari markalarıdır.
- Diğer tüm ticari markalar ve telif hakları ilgili sahiplerinin mülkiyetindedir.