

SAMSUNG

SAMSUNG
Galaxy Note20

SAMSUNG
Galaxy Note20 Ultra

KULLANMA KILAVUZU

Cep Telefonu

SM-N980F/DS
SM-N985F/DS

İçerik

Önemli özellikler

Temel hususlar

- 5 İlk önce beni oku
- 8 Cihazın aşırı ısınma durumları ve çözümleri
- 11 Cihaz yerleşimi ve işlevi
- 16 Pili şarj etme
- 20 Nano-SIM kart ve eSIM
- 22 Hafıza kartı (microSD kartı) (Galaxy Note20 Ultra)
- 24 Cihazı açma ve kapama
- 25 İlk kurulum
- 26 Samsung account
- 27 Önceki cihazınızdan veri aktarma (Smart Switch)
- 29 Ekranı anlama
- 37 Bildirim paneli
- 40 Ekran görüntüsü yakalama ve ekran görüntüsü kaydetme
- 41 Metin girme

Uygulamalar ve özellikler

- 44 Uygulamaları yükleme veya kaldırma
- 45 S Pen
- 59 Telefon
- 62 Kişiler

- 64 Mesajlar
- 65 İnternet
- 66 Kamera
- 81 Galeri
- 85 AR Alanı
- 89 Bixby
- 91 Bixby Vision
- 92 Bixby Routines
- 94 Çoklu pencere
- 96 Samsung Daily
- 97 Samsung Health
- 98 Samsung Notes
- 101 Samsung Members
- 101 Samsung Galaxy
- 102 PENUP
- 102 Galaxy Wearable
- 102 Takvim
- 103 Reminder
- 104 Ses Kaydedici
- 105 Dosyalarım
- 105 Saat
- 105 Hesap Makinesi
- 106 Game Launcher
- 107 Game Booster
- 108 Samsung Kids
- 108 SmartThings
- 109 İçerik paylaşma
- 111 Music Share

- 112 Smart View
- 113 Samsung DeX
- 119 Windows bağlantısı
- 120 Samsung Global Goals
- 120 Google Apps

Ayarlar

- 121 Tanıtım
- 121 Bağlantılar
 - 122 Wi-Fi
 - 124 Bluetooth
 - 125 NFC ve ödeme
 - 127 Veri tasarrufu
 - 127 Sadece mobil veri kullanan uyg.
 - 127 Mobil erişim noktası
 - 128 Diğer bağlantı ayarları
- 129 Sesler ve titreşim
 - 130 Ses kalitesi ve efektler
 - 130 Ayrı uygulama sesi
- 131 Bildirimler
- 131 Ekran
 - 133 Pürüzsüz hareket (Galaxy Note20 Ultra)
 - 133 Ekran modunu değiştirme veya ekran rengini ayarlama
- 134 Duvar kağıdı
- 134 Temalar
- 134 Kilit ekranı
 - 135 Smart Lock
 - 135 Always On Display

- 136 Biyometrik veriler ve güvenlik
 - 137 Yüz tanıma
 - 139 Parmak izleri
 - 142 Samsung Pass
 - 144 Güvenli Klasör
 - 146 Güvenli Wi-Fi
- 147 Gizlilik
- 148 Konum
- 148 Hesaplar ve yedekleme
 - 149 Samsung Cloud
- 150 Google
- 150 Gelişmiş özellikler
 - 151 Hareketler ve işaretler
 - 152 Dual Messenger
- 152 Dijital Sağlık ve ebeveyn denetimi
- 153 Cihaz bakımı
 - 153 Cihazınızın optimize edilmesi
 - 153 Pil
 - 154 Depolama
 - 154 Hafıza
 - 154 Güvenlik
- 155 Uygulamalar
- 155 Genel yönetim
- 156 Erişilebilirlik
- 156 Yazılım güncellemesi
- 157 Telefon hakkında

Ek

- 158 Erişilebilirlik
- 175 Sorun giderme

Önemli özellikler



S Pen

Daha hassas S Pen ile çeşitli özellikleri kullanın. Daha fazla bilgi için [S Pen](#) bölümüne bakın.

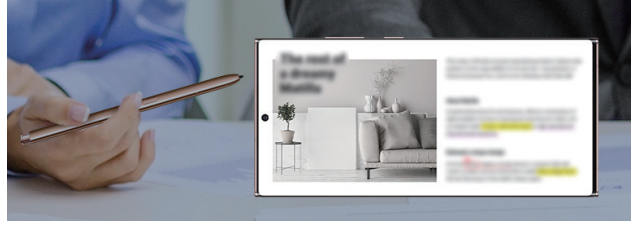

Samsung Notes

Daha rahat not alın ve düzenleyin. Daha fazla bilgi için [Samsung Notes](#) bölümüne bakın.



Kamera

Yüksek çözünürlüklü ve yüksek kaliteli fotoğraflar ya da videolar çekin. Pro video modunda profesyonel düzeyde videolar da çekebilirsiniz. Daha fazla bilgi için [Kamera](#) bölümüne bakın.



Samsung DeX

Samsung DeX kablosuz bağlantı sayesinde geniş ekranda aynı anda birden fazla görevi yerine getirin. Daha fazla bilgi için [Samsung DeX](#) bölümüne bakın.



Windows bağlantısı

Akıllı telefonunuzu bir bilgisayara bağlayarak kesintisiz deneyimin tadını çıkarın. Daha fazla bilgi için [Windows bağlantısı](#) bölümüne bakın.

Temel hususlar

İlk önce beni oku

Lütfen güvenilir ve doğru kullandığınızdan emin olmak için cihazı kullanmadan önce bu kılavuzu okuyun.

- Açıklamalar cihazın varsayılan ayarlarına göreler.
- Bazı içerikler bölgenize, servis sağlayıcınıza, model özelliklerinize veya cihazın yazılımına bağlı olarak cihazınızda farklı olabilir.
- Bazı uygulamaları veya özellikleri kullanırken cihazın bir Wi-Fi ağına veya mobil ağa bağlanması gerekebilir.
- Yüksek CPU ve RAM kullanımı gerektiren içerik (yüksek kalitede içerik) cihazın genel performansını etkileyecektir. İçerik ile ilgili uygulamalar cihazın teknik özelliklerine ve kullanıldığı ortama bağlı olarak doğru çalışmayabilir.
- Samsung, Samsung dışındaki sağlayıcılar tarafından tedarik edilen uygulamalar ile sebep olunan performans sorunlarından sorumlu değildir.
- Samsung, düzenlenen kayıt ayarları ya da değiştirilen işletim sistemi yazılımının sebep olduğu performans sorunları veya uyumsuzluklardan sorumlu değildir. İşletim sistemini özelleştirmeye çalışmak, cihazınızın veya uygulamalarınızın yanlış çalışmasına sebep olabilir.
- Bu cihaz ile birlikte verilen yazılım, ses kaynakları, duvar kağıtları, görüntüler ve diğer medyalar sınırlı kullanım için lisanslanmıştır. Bu malzemelerin ticari veya diğer amaçlarla alınması ve kullanımı, telif hakkı kanunlarının ihlali anlamına gelmektedir. Kullanıcılar medyaların yasa dışı kullanımından tamamen kendileri sorumludur.
- Veri planınıza bağlı olarak mesajlaşma, yükleme ve indirme, otomatik senkronizasyon veya konum hizmetlerinin kullanılması gibi veri hizmetleri için ek masraflar da ödemeniz gerekebilir. Büyük veri transferleri için Wi-Fi kullanılması önerilmektedir.
- Cihaz ile gelen varsayılan uygulamalar güncellenebilir ve önceden bildirilmeden destek kesilebilir. Cihaz ile birlikte verilen bir uygulama hakkında sormak istedikleriniz varsa, bir Samsung Servis Merkezi ile iletişime geçin. Kullanıcının yüklediği uygulamalar için, servis sağlayıcıları ile iletişime geçin.
- Cihazın işletim sistemini değiştirmek veya yazılımları izinsiz bir kaynaktan yüklemek, cihazın arızalanmasına ve veri bozulmasına veya veri kaybına sebep olabilir. Bu eylemler Samsung lisans sözleşmenizi ihlal eder ve garantinizi hükümsüz kılar.

- Bölgeye ya da servis sağlayıcısına bağlı olarak üretim ve dağıtım sırasında koruma sağlama amacıyla cihaza bir ekran koruyucu takılmış olabilir. Takılmış olan bu ekran koruyucunun zarar görmesi garanti kapsamında değerlendirilmez.
- Kontrast aralığının otomatik olarak bulunduğunuz ortama göre ayarlanmasını sağlayarak dokunmatik ekranı kuvvetli güneş ışığı altında dahi net bir şekilde görebilirsiniz. Ürünün doğası gereği ekranda uzun süre sabit görüntüler bırakmanız kalıntı görüntü (ekran yanması) veya gölge görüntü oluşmasına sebep olabilir.
 - Dokunmatik ekranın bir bölümünde veya tamamında uzun süre sabit görüntü bırakmamanız ve cihazı kullanmadığınızda dokunmatik ekranı kapatmanız önerilir.
 - Dokunmatik ekranı kullanmadığınızda otomatik olarak kapanacak şekilde ayarlayabilirsiniz. **Ayarlar** uygulamasını başlatın, **Ekran** → **Ekran zaman aşımı** üzerine dokununuz ve dokunmatik ekranın ne kadar süre sonra kapatılmasını istediğinizi belirleyin.
 - Dokunmatik ekran parlaklığının ortama göre otomatik olarak ayarlanmasını sağlamak için **Ayarlar** uygulamasını başlatın, **Ekran** üzerine dokununuz ve ardından **Adaptif parlaklık** tuşuna dokunarak ayarı etkinleştirin.
- Bölgeye veya modele bağlı olarak bazı cihazların Federal Haberleşme Komisyonu'ndan (FCC) onay alması gerekir.



Cihazınız FCC tarafından onaylandıysa cihazın FCC kimliğini görüntüleyebilirsiniz. FCC kimliğini görüntülemek için **Ayarlar** uygulamasını başlatın ve **Telefon hakkında** → **Durum** üzerine dokununuz. Cihazınızın FCC kimliği yoksa bu ABD veya Amerikan bölgelerinde satılamayacağı anlamına gelir ve Amerika'ya sadece kişisel kullanım amacıyla getirilebilir.
- Uçaklarda veya gemilerde mobil cihazların kullanımı federal ve yerel yönergelere ve kısıtlamalara tabi olabilir. İlgili yetkililere danışın ve cihazınızı ne zaman ya da nasıl kullanabileceğinize ilişkin mürettebat talimatlarına her zaman uyun.
- Bu cihaz Türkiye altyapısına uygundur.

Su ve toz direncini koruma

Cihazınız su ve toz direncini destekler. Cihazınızın su ve toz direncini korumak için bu ipuçlarını dikkatlice uygulayın. Bunu yapmamanız cihazınızın hasar görmesine sebep olabilir.

- Cihazı 1,5 m'den derin tatlı suya batırmayın ve 30 dakikadan uzun süre suyun altında tutmayın. Cihazı tatlı su haricinde bir sıvıya (örneğin, tuzlu su, iyonize su veya alkollü içecek) batırırsanız, cihaza daha hızlı bir şekilde sıvı girer.
- Cihazı, **basıncılı suya maruz** bırakmayın.
- Cihaz tatlı suya maruz kalırsa, temiz ve yumuşak bir bezle cihazı iyice kurulayın. Cihaz; tuzlu su, havuz suyu, sabunlu su, yağ, parfüm, güneş kremi veya kozmetik ürünleri gibi kimyasal herhangi başka bir sıvıya maruz kalırsa, cihazı temiz suyla durulayın ve temiz, yumuşak bir bez kullanarak iyice kurulayın. Bu talimatları takip etmemeniz durumunda, cihaz performansı ve görüntüsü etkilenebilir.
- **Cihaz suya batırılırsa veya mikrofon ya da hoparlörü ıslanırsa**, bir arama sırasında ses net duyulamayabilir. Cihazı kullanmadan önce kuru bir bezle silin veya iyice kurulayın.
- **Cihaz suda kullanılırsa**, dokunmatik ekran ve diğer özellikler doğru çalışmayabilir.
- **Eğer cihaz düşerse veya bir yere çarparsa**, cihazın su ve toz geçirmezlik özellikleri hasar görebilir.
- **Cihazınız kontrollü bir ortamda test edilmiş ve belirli durumlarda suya ve toza karşı dirençli olduğu onaylanmıştır (uluslararası standart IEC 60529 tarafından belirtilen IP68 sınıflandırması gereksinimlerini karşılar - Mahfazalar ile sağlanan Koruma Derecesi [IP Kodu]; test koşulları: 15–35 °C, 86–106 kPa, tatlı su, 1,5 metre, 30 dakika). Bu sınıflandırmaya rağmen, cihazınızın belirli durumlarda hasar görme olasılığı vardır.**

Talimat simgeleri

-  **Uyarı:** Kendinizin veya diğer kişilerin yaralanmasına sebep olabilecek durumlar
-  **İkaz:** Cihazınıza veya diğer donanıma zarar verebilecek durumlar
-  **Not:** Notlar, kullanım ipuçları veya ek bilgiler

Cihazın aşırı ısınma durumları ve çözümleri

Pili şarj ederken cihaz ısındığında

Şarj edildiği sırada cihaz ve şarj cihazı ısınabilir. Kablosuz şarj veya hızlı şarj sırasında, cihaza dokunursanız daha sıcak olduğunu hissedebilirsiniz. Bu, cihazın kullanım ömrünü veya performansını ve cihazın normal çalışma aralığını etkilemez. Pil çok ısınrsa şarj hızı düşebilir veya şarj cihazı şarj etmeyi durdurabilir.

Cihaz ısındığında aşağıdakileri yapın:

- Şarj cihazını cihazdan çıkarın ve çalışan tüm uygulamaları kapatın. Cihazın soğumasını bekleyin ve cihazı tekrar şarj etmeye başlayın.
- Cihazın alt bölümünün aşırı ısınması, bağlı USB kablosunun hasarlı olmasından kaynaklanıyor olabilir. Hasarlı USB kablosunu, yeni bir Samsung onaylı kablo ile değiştirin.
- Kablosuz şarj cihazı kullanırken, cihazla kablosuz şarj cihazı arasında metal subje, mıknatıs ve manyetik şeritli kart gibi yabancı maddeler bulunmamasına dikkat edin.



Kablosuz şarj veya hızlı şarj özelliği yalnızca desteklenen modellerde bulunmaktadır.

Cihaz kullanım sırasında ısındığında

Daha fazla güç gerektiren özellikler veya uygulamalar kullandığınızda veya bunları uzun süre boyunca çalıştırdığınızda cihazınız geçici olarak artan pil tüketiminden dolayı ısınabilir. Çalışan tüm uygulamaları kapatın ve cihazı bir süre kullanmayın.

Aşağıda, cihazın aşırı ısınabileceği durumlara örnekler verilmiştir. Kullandığınız işlemlere ve uygulamalara bağlı olarak bu örnekler sizin modeliniz için geçerli olmayabilir.

- Satın aldıktan sonra ilk kurulum sırasında veya verileri geri yüklediğinizde
- Büyük boyutlu dosyalar indirdiğinizde

- Daha fazla güç gerektiren uygulamalar kullandığınızda veya uygulamaları uzun süre boyunca çalıştırdığınızda
 - Uzun süre boyunca yüksek kaliteli oyun oynadığınızda
 - Uzun süre boyunca video kaydettiğinizde
 - Maksimum parlaklık ayarını kullanarak video aktardığınızda
 - TV'ye bağladığınızda
- Birden çok işi aynı anda yaptığınızda (veya arka planda çok sayıda uygulama çalıştırdığınızda)
 - Çoklu pencereyi kullandığınızda
 - Video kaydetme sırasında uygulama güncellenirken veya yüklerken
 - Görüntülü konuşma sırasında büyük boyutlu dosyalar indirdiğinizde
 - Bir gezinti uygulaması açıkken video kaydettiğinizde
- Cloud, e-posta veya başka hesaplar ile eşitlemek için büyük miktarlarda veri kullandığınızda
- Cihaz doğrudan güneş ışığı altındayken araba içinde bir gezinti uygulaması kullandığınızda
- Mobil erişim noktası ve internet paylaşımı özelliğini kullandığınızda
- Cihazı, sinyalin zayıf olduğu veya çekmediği yerlerde kullanırken
- Pili hasarlı bir USB kablosu ile şarj ettiğinizde
- Cihazın çok amaçlı girişi hasarlı olduğunda veya sıvı, toz, metal tozu ve kalem ucu gibi yabancı maddelere maruz kaldığında
- Dolaşımdayken

Cihaz ısındığında aşağıdakileri yapın:

- Cihazı en son yazılım ile güncelleyin.
- Çalışan uygulamalar arasındaki çatışmalar, cihazın ısınmasına neden olabilir. Cihazı yeniden başlatın.
- Kullanmıyorken Wi-Fi, GPS ve Bluetooth özelliklerini devre dışı bırakın.
- Kullanmadığınızda pil tüketimini artıran veya arka planda çalışan uygulamaları kapatın.
- Gereksiz dosyaları veya kullanılmayan uygulamaları silin.
- Ekran parlaklığını azaltın.
- Cihaz aşırı ısınır ya da uzun süre boyunca sıcak hissedilirse, bir süre kullanmayın. Eğer cihaz aşırı ısınmaya devam ederse, bir Samsung Servis Merkezine başvurun.

Cihazda aşırı ısınmaya karşı önlemler

Cihazın aşırı ısınmasından dolayı rahatsız hissetmeye başlıyorsanız cihazı kullanmayı bırakın.

Cihaz ısındığında, özellikler ve performans sınırlanabilir ya da cihaz soğumak için kapanabilir. Bu özellik sadece desteklenen modellerde bulunmaktadır.

- Cihaz aşırı ısınıp belirli bir sıcaklığa ulaşırsa cihaz arızası, ciltte tahriş ve hasar ve pil sızıntısını önlemek için bir uyarı mesajı görünür. Cihazın sıcaklığını düşürmek için, ekran parlaklığı ve performans hızı sınırlanır ve pilin şarj olması durdurulur. Çalışan uygulamalar kapatılır ve cihaz soğuyana kadar acil durum aramaları dışında tüm arama ve diğer özellikler sınırlanır.
- Eğer cihaz ısısının artmasından dolayı ikinci bir mesaj görünürse cihaz kapanır. Cihazın sıcaklığı belirtilen düzeyin altına düşene kadar cihazı kullanmayın. Bir acil durum araması sırasında ikinci uyarı mesajı görünürse arama, zorunlu kapanmadan dolayı sonlandırılmaz.

Çalışma ortamı için alınacak önlemler

Cihazınız aşağıdaki durumlarda çevresel etkenlerden dolayı ısınabilir. Pil ömrünün kısalması, cihazın zarar görmesi ya da yangına neden olmaktan kaçınmak için dikkatli olun.

- Cihazınızı çok yüksek veya çok düşük sıcaklıklarda saklamayın.
- Cihazınızı doğrudan güneş ışığına uzun süre maruz bırakmayın.
- Cihazınızı yaz mevsiminde bir otomobilin içi gibi çok sıcak alanlarda uzun süreliğine kullanmayın veya tutmayın.
- Cihazınızı, elektrikli ısıtma tabanlı gibi aşırı ısınabilecek bir yere koymayın.
- Cihazınızı ısıtıcıların, mikrodalgaların, sıcak mutfak aletlerinin ve yüksek basınçlı kapların yakınında ya da içinde saklamayın.
- Kaplaması soyulmuş veya hasar görmüş kablo kullanmayın. Ayrıca, hasar görmüş veya bozuk şarj cihazı ya da pil kullanmayın.

Cihaz yerleşimi ve işlevi

Paket içeriği

Paket içeriği için hızlı başlangıç kılavuzuna başvurun.



- Cihaz ile birlikte verilen öğeler ve mevcut aksesuarlar bölgeye veya servis sağlayıcısına göre farklılık gösterebilir.
- Verilen öğeler sadece bu cihaz için tasarlanmıştır ve diğer cihazlar ile uyumlu olmayabilir.
- Görünüm ve teknik özellikler önceden haber verilmeden değiştirilebilir.
- Yerel Samsung bayinizden ek aksesuar satın alabilirsiniz. Satın almadan önce bunların cihaz ile uyumlu olduklarından emin olun.
- Yalnızca Samsung tarafından onaylanan aksesuarları kullanın. Onaylanmamış aksesuarların kullanılması, performans sorunlarına veya garanti kapsamı dışında kalan arızalara neden olabilir.
- Tüm aksesuarların hazır bulunması tamamıyla, üretici firmaların yapacağı değişikliklere bağlıdır. Mevcut aksesuarlar hakkında ayrıntılı bilgi için Samsung web sitesine bakınız.
- Ürünle birlikte gelen ve dijital çıktıyı destekleyen kulaklıklar (USB Type-C) yalnızca bu cihaz için tasarlanmıştır. Farklı bir ses çıkış metodu kullanan diğer cihazlarla uyumlu olmayabilir.

Cihaz yerleşimi

► Galaxy Note20 Ultra:

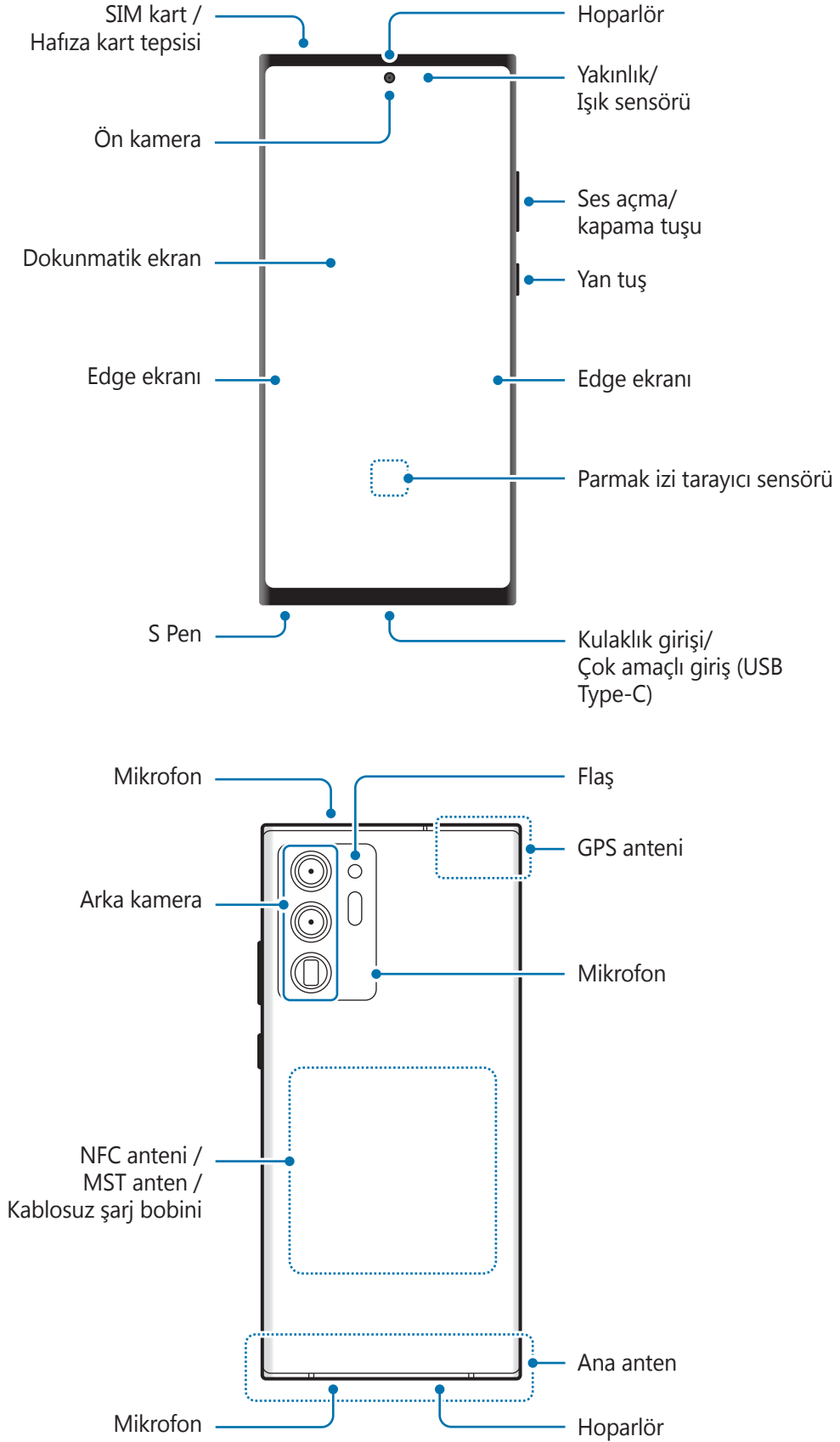

► **Galaxy Note20:**

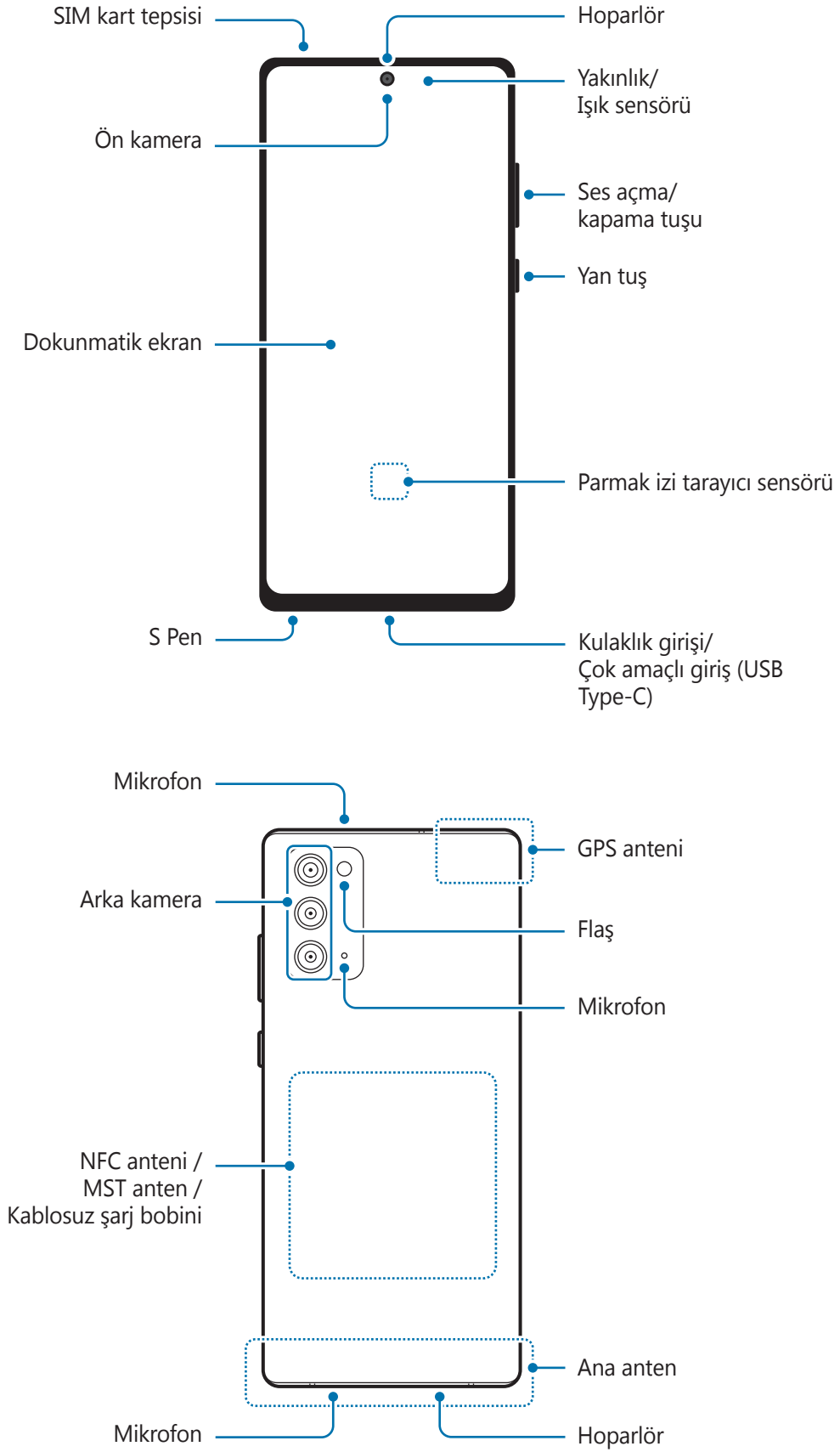



- Hoparlörleri kullanırken (örneğin, medya dosyalarını oynatırken veya hoparlör üzerinden görüşme yaparken) cihazı kulaklarınızın yakınında tutmayın.
- Kamera merceğini, doğrudan güneş ışığı gibi kuvvetli ışık kaynaklarına maruz bırakmamaya dikkat edin. Kamera merceği, doğrudan güneş ışığı gibi kuvvetli ışık kaynaklarına maruz kaldığında, kamera görüntü sensörü zarar görebilir. Hasarlı görüntü sensörleri onarılamaz ve resimlerde noktalara veya lekelerle neden olur.
- Cihazı cam veya akrilik gövdesi kırık bir şekilde kullanmak yaralanma riski oluşturabilir. Cihazı yalnızca Samsung Servis Merkezinde tamir edildikten sonra kullanmaya başlayın.
- Mikrofona, hoparlöre veya alıcıya toz veya yabancı madde girerse, cihazın sesi azalabilir veya bazı özellikler çalışmayabilir. Tozu veya yabancı maddeleri sivri bir cisimle çıkarmaya çalışırsanız, cihaz hasar görebilir ve görünümü etkilenebilir.



- Aşağıdaki durumlarda bağlantı sorunları oluşabilir ve pil boşalabilir:
 - Cihazın anten bölgesine metalik çıkartmalar yapıştırırsanız
 - Cihaza metalik malzemeden yapılmış bir cihaz kapağı takarsanız
 - Arama veya mobil veri bağlantısı gibi belirli özellikleri kullanırken cihaz anteni alanının el veya diğer subjeler ile kapatılması
- Samsung onaylı bir ekran koruyucu kullanmanız önerilir. Onaylı olmayan ekran koruyucular, sensörlerin hatalı şekilde çalışmasına neden olabilir.
- Yakınlık/Işık sensörü alanını ekran koruyucu, çıkartma ve kılıf gibi ekran aksesuarıyla kapatmayın. Bunları yapmanız sensörün düzgün çalışmamasına neden olabilir.
- Yakınlık sensörünün çalışması nedeniyle aramalar sırasında cihazın üst kısmında ışık titremesi olabilir.
- Görüntüleme konumuna bağlı olarak Edge ekranındaki renkler farklı görünebilir. (Galaxy Note20 Ultra)

Sabit tuşlar

Tuş	İşlev
Yan tuş	<ul style="list-style-type: none">• Kapalıyken cihazı açmak için uzun basın.• Ekranı açmak veya kilitlemek için basın.• Bixby ile sohbete başlamak için uzun basın. Daha fazla bilgi için Bixby'yi kullanma bölümüne bakın.• Uygulamayı veya ayarladığınız özelliği açmak için iki kez basın veya basılı tutun.
Yan tuş + Ses Kısmı tuşu	<ul style="list-style-type: none">• Ekran görüntüsü almak için aynı anda basın.• Cihazı kapatmak için aynı anda uzun basın.

Yan tuşu ayarlama

Yan tuşa iki kez basarak veya Yan tuşa uzun basarak başlatmak için uygulama veya özellik seçin.

Ayarlar uygulamasını başlatın, **Gelişmiş özellikler** → **Yan tuş** üzerine dokunun ve istediğiniz seçeneği seçin.

İşlev tuşları

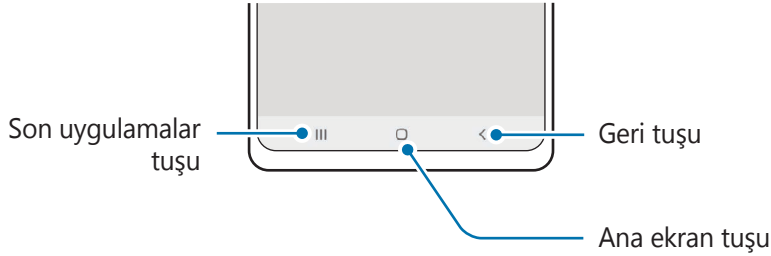

Ekranı açtığınızda, işlev tuşları ekranın en alt kısmında görünür. Daha fazla bilgi için [Navigasyon çubuğu \(işlev tuşları\)](#) bölümüne bakın.

Pili şarj etme

İlk kez kullanmadan önce ya da uzun süre kullanılmadığında pili şarj edin.



Yalnızca cihazınız için özel olarak tasarlanmış ve Samsung tarafından onaylanmış pili, şarj cihazını ve kabloyu kullanın. Uyumsuz pil, şarj cihazı ve kablo ciddi yaralanmalara neden olabilir veya cihazınıza zarar verebilir.



• Şarj cihazının yanlış takılması cihaza ciddi zarar verebilir. Yanlış kullanımın sebep olacağı herhangi bir hasar garanti kapsamında değildir.

• Yalnızca cihaz ile sağlanan USB Type-C kabloyu kullanın. Micro USB kablo kullanırsanız cihaz zarar görebilir.



• Enerjiden tasarruf etmek için kullanmadığınızda şarj cihazını elektrik prizinden çıkarın. Şarj cihazında güç anahtarı yoktur, dolayısıyla elektriği boşa harcamamak için kullanmadığınızda şarj cihazını elektrik prizinden çıkarmanız gereklidir. Şarj cihazı elektrik prizine yakın durmalı ve şarj sırasında kolay erişilmelidir.

• Bu üründeki batarya(lar) kullanıcılar tarafından kolaylıkla değiştirilemez.

Kablolu şarj etme

Pili şarj etmek için USB kablosunu USB güç adaptörüne bağlayın ve kabloyu cihazın çok amaçlı girişine takın. Cihaz tam olarak şarj olduktan sonra şarj cihazıyla cihaz arasındaki bağlantıyı kesin.

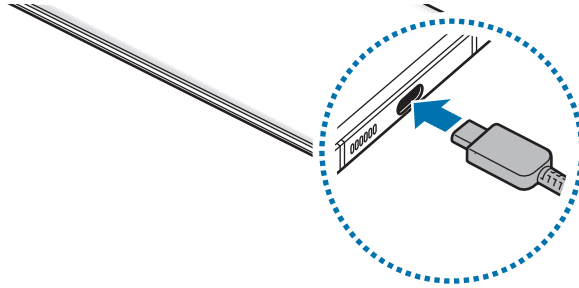

Kablosuz şarj

Cihazda dahili kablosuz şarj bobini vardır. Pili bir kablosuz şarj cihazı kullanarak şarj edebilirsiniz (ayrıca satılır).

Pili şarj etmek için cihazın arka kısmının merkezini kablosuz şarj cihazının merkezine yerleştirin. Şarj tamamlandıktan sonra, cihazı kablosuz şarj cihazından ayırın.

Tahmini şarj süresi bildirim panelinde görünür. Gerçek şarj süresi şarj koşullarına bağlı olarak farklılık gösterebilir.

Kablosuz şarj için tedbirler

- Cihazı, cihazın arkası ve cihazın kapağı arasında kredi kartı veya radyo frekansı ile tanımlama (RFID) kartı (ulaşım kartı veya anahtar kartı gibi) varken kablosuz şarj cihazı üstüne yerleştirmeyin.
- Cihazı, cihaz ve kablosuz şarj cihazı arasında metal subje ve mıknatıslar gibi iletken materyaller varken kablosuz şarj cihazı üstüne yerleştirmeyin.

Cihaz, düzgün şekilde şarj olmayabilir veya aşırı ısınabilir ya da cihaz ve kartlar, hasar görebilir.



- Kablosuz şarj cihazını zayıf ağ sinyallerinin olduğu alanlarda kullanırsanız ağ bağlantısı kesilebilir.
- Samsung onaylı kablosuz şarj cihazlarını kullanın. Farklı kablosuz şarj cihazları kullanıyorsanız, pil düzgün şarj edilmeyebilir.

Hızlı şarj

Ayarlar uygulamasını başlatın, **Cihaz bakımı** → **Pil** → **Şarj oluyor** üzerine dokunun ve ardından istediğiniz özelliği etkinleştirin.

- **Hızlı şarj:** Hızlı şarj özelliğini kullanmak için, Adaptif hızlı şarjı destekleyen bir şarj cihazı kullanın.
- **Süper hızlı şarj:** Süper hızlı şarj özelliğini kullanmak için, süper hızlı şarjı destekleyen bir USB PD (Güç Dağıtımı) şarj cihazı kullanın.
- **Hızlı kablosuz şarj:** Bu özelliği kullanmak için, hızlı kablosuz şarj özelliğini destekleyen bir şarj cihazı ve bileşenler kullanmanız gerekir.



- Şarj sırasında bu özelliği etkinleştiremez ya da devre dışı bırakamazsınız.
- Cihaz veya cihazın ekranı kapalıyken pili daha hızlı şarj edebilirsiniz.
- Şarj cihazının içindeki fan, hızlı kablosuz şarj sırasında gürültüye neden olabilir. **Programlandığı gibi kapat** seçeneğini kullanarak hızlı kablosuz şarj özelliğinin önceden belirlenen bir saatte otomatik olarak kapatılmasını ayarlayabilirsiniz. Hızlı kablosuz şarj özelliği kapalı olduğunda, şarj cihazının fan sesi ve gösterge ışığı parlaklığı azalır.

Wireless PowerShare

Cihazınızın piliyle başka bir cihazı şarj edebilirsiniz. Cihazınızı şarj ederken bile başka bir cihazı şarj edebilirsiniz. Kullanılan aksesuar ya da kapak türüne bağlı olarak Wireless PowerShare özelliği düzgün çalışmayabilir. Bu özelliği kullanmadan önce kullanılan tüm aksesuarların ve kapağın çıkarılması önerilir.

- 1 Bildirim panelini açın, parmağınızı aşağı kaydırın ve ardından etkinleştirmek için  (**Wireless PowerShare**) üzerine dokunun.
- 2 Diğer cihazı, cihazınızın merkezine, arkaları birbirine bakacak şekilde yerleştirin.

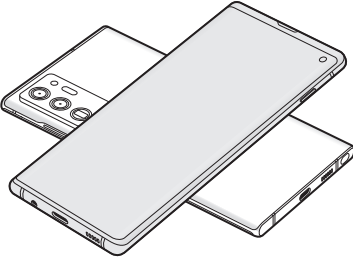

Akıllı telefon

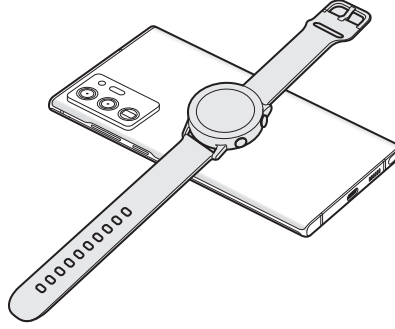

Galaxy Watch

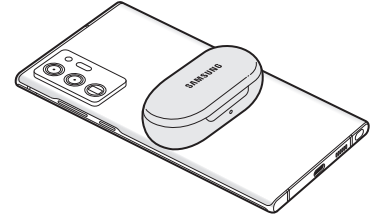

Galaxy Buds

- 3 Şarj işlemi bittiğinde diğer cihaz ile cihazınız arasındaki bağlantıyı sonlandırın.



Güç paylaşımı sırasında kulaklık kullanmayın. Bunun yapılması yakındaki cihazları etkileyebilir.



- Kablosuz şarj bobininin yeri, cihaz modeline göre değişebilir. Cihazları, birbiriyle doğru şekilde bağlantı kuracak şekilde ayarlayın.
- Güç paylaşımı sırasında bazı özellikler kullanılamaz.
- Bu özellik, yalnızca kablosuz şarj özelliğini destekleyen cihazlar şarj edilebilir. Bazı cihazlar şarj edilemeyebilir. Wireless PowerShare özelliğini destekleyen cihazları görmek için Samsung websitesini ziyaret edin.
- Düzgün şekilde şarj etmek için, şarj sırasında iki cihazı da hareket ettirmeyin ya da kullanmayın.
- Diğer cihaza aktarılan güç, sizin cihazınızın bu cihazla paylaştığı miktardan az olabilir.
- Cihazınızı şarj ederken diğer cihazı şarj ederseniz şarj cihazı türüne bağlı olarak, şarj hızı düşebilir ya da cihaz düzgün şarj olmayabilir.
- Şarj hızı ya da verimliliği, cihazın durumuna ya da ortama göre değişebilir.

Güç paylaşımı için sınırı ayarlama

Kalan pil gücü belirli bir seviyenin altına düştüğünde güç paylaşımını durduracak şekilde cihazı ayarlayabilirsiniz.

Ayarlar uygulamasını başlatın, **Cihaz bakımı** → **Pil** → **Wireless PowerShare** → **Pil sınırı** üzerine dokunun ve ardından sınırı belirleyin.

Pil tüketimini azaltma

Cihazınız pil gücünü muhafaza etmenize yardım edecek çeşitli seçenekler sunar.

- Cihaz bakımı özelliğini kullanarak cihazı optimize edin.
- Cihazı kullanmadığınızda Yan tuşa basarak ekranı kapatın.
- Güç tasarrufu modunu etkinleştirin.
- Gereksiz uygulamaları kapatın.
- Kullanmadığınızda Bluetooth özelliğini devre dışı bırakın.
- Senkronize edilmesi gereken uygulamaların otomatik senkronizasyonunu devre dışı bırakın.
- Arka ışık süresini azaltın.
- Ekran parlaklığını azaltın.

Pil şarjı hakkında ipuçlar ve tedbirler

- Eğer pil tamamen boşalırsa, şarj cihazı bağlandığında cihaz hemen açılmaz. Cihazı açmadan önce boşalan pilin birkaç dakika şarj olmasına izin verin.
- Eğer birden fazla uygulamayı, ağ uygulamalarını veya başka bir cihaza bağlanması gereken uygulamaları aynı anda kullanıyorsanız, pil hızlı bir şekilde boşalacaktır. Bir veri aktarımı sırasında güç kaybını önlemek için daima pili tam şarj ettikten sonra bu uygulamaları kullanın.
- Şarj cihazı dışında bir bilgisayar gibi başka bir güç kaynağı kullanmak, düşük elektrik akımı nedeniyle daha yavaş bir şarja neden olabilir.
- Şarj sırasında cihaz kullanılabilir ancak bu durumda pilin tamamen şarj edilmesi daha uzun sürebilir.
- Eğer cihaz şarj olurken dengesiz güç kaynağı alırsa, dokunmatik ekran çalışmayabilir. Bu gerçekleşirse, şarj cihazını cihazdan çıkarın.

- Cihaz şarj edildiği sırada cihaz ve şarj cihazı ısınabilir. Bu durum normaldir ve cihazın kullanım ömrünü veya performansını etkilemez. Eğer pil normalden daha çok ısınırsa, şarj cihazı şarj işlemini durdurabilir. Kablosuz şarj sırasında bu durum meydana gelirse cihazı, soğuması için şarj cihazından çıkarıp daha sonra şarj edin.
- Çok amaçlı giriş ıslakken cihazı şarj ederseniz, cihaz hasar görebilir. Cihazı şarj etmeden önce çok amaçlı girişi iyice kurulaşın.
- Cihaz düzgün şarj olmuyorsa, cihazınızı ve şarj cihazını herhangi bir Samsung Servis Merkezi'ne getirin.

Nano-SIM kart ve eSIM

Cep telefonu servis sağlayıcısı tarafından verilen SIM veya USIM kartını takın.

Tek cihazda iki telefon numarası veya servis sağlayıcısı kullanabilmek için eSIM'i etkinleştirin veya iki SIM kart takın. eSIM, fiziksel bir nano-SIM karttan farklı olarak yerleşik bir dijital SIM işlevi görür. Aynı anda hem nano-SIM kartın ve eSIM'in kullanılması bazı bölgelerde veri aktarım hızının daha düşük olmasına yol açabilir.



- eSIM bölgeye, hizmet sağlayıcısına ve modele bağlı olarak kullanılamayabilir.
- Ağ bağlantısı gerektiren bazı hizmetler dosya türüne bağlı olarak kullanılamayabilir.

SIM veya USIM kartını takmak

► **Galaxy Note20 Ultra:**

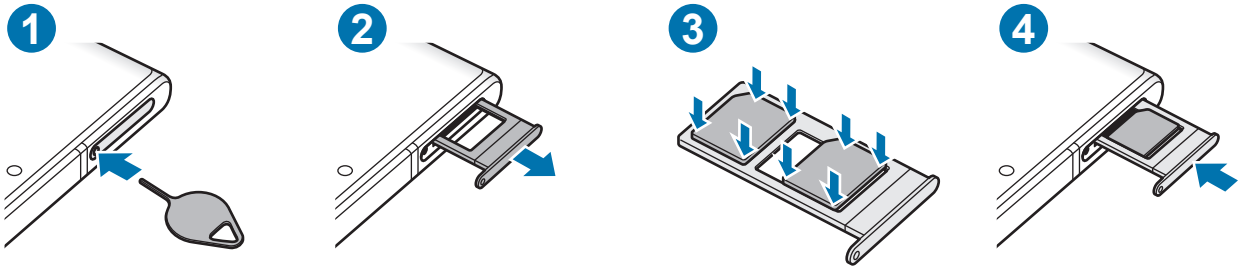

► **Galaxy Note20:**

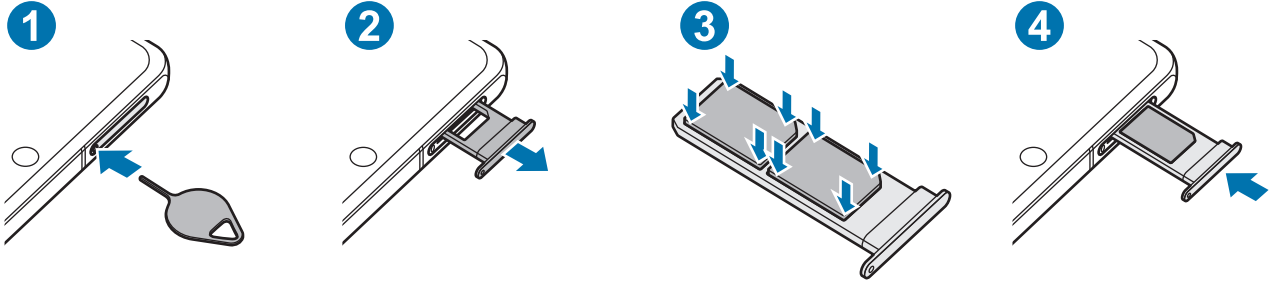

- 1 Çıkarma pimini tepsideki deliğe sokarak tepsiyi çıkarın.
- 2 Tepsiyi tepsi slotundan yavaşça dışarı çekin.
- 3 SIM veya USIM kartını, altın renkli temas noktaları aşağı bakacak şekilde tepsiye yerleştirin ve SIM veya USIM kartını, sabitlenmesi için tepsiye hafifçe bastırın.
- 4 Tepsiyi tekrar tepsi slotuna takın.

- ❗ • Yalnızca bir nano-SIM kart kullanın.
- SIM veya USIM kartını kaybetmemek veya diğer kişilerin kullanmasını önlemek için dikkatli olun. Samsung, herhangi bir hasardan veya kaybolan ya da çalınan kartlara yönelik sorumluluk kabul etmemektedir.
- Çıkarma piminin deliğe dik şekilde girdiğinden emin olun. Aksi takdirde cihaz hasar görebilir.
- Kart tepsiye sıkı bir şekilde oturmazsa, SIM kartı tepsideen çıkabilir veya düşebilir.
- Eğer tepsiyi ıslakken tabletinize takarsanız, cihazınız zarar görebilir. Her zaman tepsinin kuru olduğundan emin olun.
- Cihazınıza sıvı girişi olmaması için tepsiyi tepsi slotuna mutlaka tam olarak sokun.

Doğru kartın takılması (Galaxy Note20 Ultra)

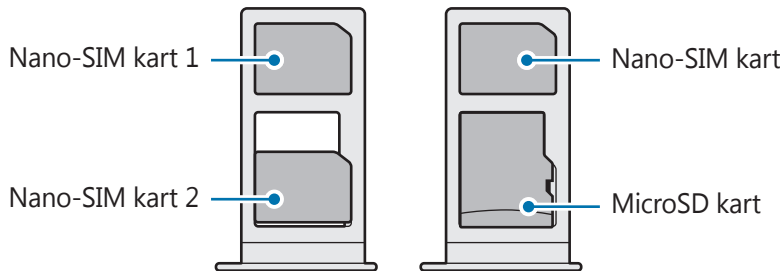

eSIM'i Etkinleştirme

Ayarlar uygulamasını başlatın ve **Bağlantılar** → **SIM kart yöneticisi** → **Mobil plan ekleme** üzerine dokunun. Bir mobil plan bulunduğunda, eSIM'i etkinleştirmek için ekrandaki talimatları uygulayın.

Servis sağlayıcınızın verdiği bir QR kodunuz varsa, **Ayarlar** uygulamasını başlatın, **Bağlantılar** → **SIM kart yöneticisi** → **Mobil plan ekleme** → **Operatör QR kodunu tarama** seçeneklerine dokunun ve ardından QR kodunu taratın.

SIM kart yöneticisi

Ayarlar uygulamasını başlatın ve **Bağlantılar** → **SIM kart yöneticisi** üzerine dokunun.

- **SIM kartlar:** SIM kartı ayarlarını özelleştirmek için SIM kartını etkinleştirin.
- **eSIM'ler:** eSIM'i etkinleştirin.
- **Tercih edilen SIM kart:** İki kart etkinleştirilmişse sesli aramalar gibi bazı özellikler için belirli bir SIM kartını kullanmak üzere bu seçeneği seçin.
- **Diğer ayarlar:** Aramayı veya eSIM ayarlarını özelleştirin.

Hafıza kartı (microSD kartı) (Galaxy Note20 Ultra)

Bir hafıza kartı takma

Cihazınızın hafıza kartı kapasitesi diğer modellere göre değişiklik gösterebilir ve bazı hafıza kartları, hafıza kartı üreticisine ve türüne bağlı olarak cihazınızla uyumlu olmayabilir. Cihazınızın maksimum hafıza kartı kapasitesini görüntülemek için Samsung'un web sitesine bakın.

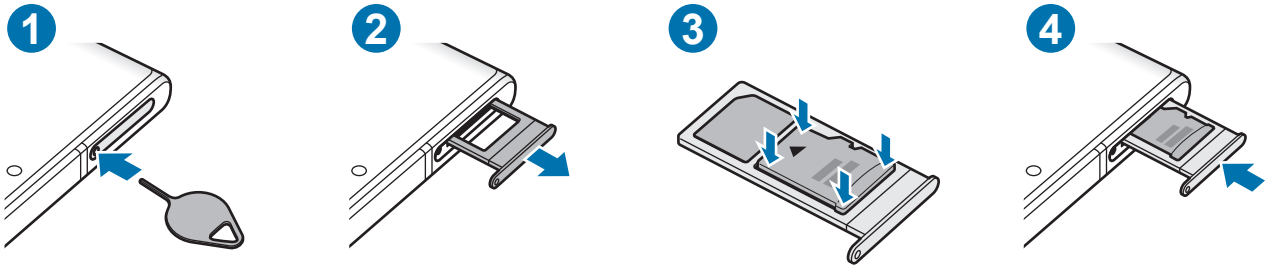

- 1 Çıkarma pimini tepsideki deliğe sokarak tepsiyi çıkarın.
- 2 Tepsiyi tepsi slotundan yavaşça dışarı çekin.
- 3 Bir hafıza kartını, altın renkli temas noktaları aşağı bakacak şekilde tepsiye yerleştirin ve hafıza kartını, sabitlenmesi için tepsiye hafifçe bastırın.
- 4 Tepsiyi tekrar tepsi slotuna takın.



- Bazı hafıza kartları cihazınız ile tam uyumlu olmayabilir. Uyumsuz bir kart kullanılması, cihaza veya hafıza kartına zarar verebilir veya kartta saklanan verileri bozabilir.
- Hafıza kartının doğru tarafı yukarı gelecek şekilde takın.
- Çıkarma piminin deliğe dik şekilde girdiğinden emin olun. Aksi takdirde cihaz hasar görebilir.
- Tepsiyi cihazdan çıkardığınızda, mobil veri bağlantısı devre dışı bırakılacaktır.
- Kart tepsiye sıkı bir şekilde oturmazsa, hafıza kartı tepside çıkarılabilir veya düşebilir.
- Eğer tepsiyi ıslakken tabletinize takarsanız, cihazınız zarar görebilir. Her zaman tepsinin kuru olduğundan emin olun.
- Cihazınıza sıvı girişi olmaması için tepsiyi tepsi slotuna mutlaka tam olarak sokun.



- Cihaz, hafıza kartları için FAT ve exFAT dosya sistemini desteklemektedir. Farklı bir dosya sisteminde biçimlendirilen bir kart takarsanız, cihaz hafıza kartını yeniden biçimlendirmenizi isteyecek ya da kartı okumayacaktır. Hafıza kartını kullanmak için formatlamalısınız. Cihazınız hafıza kartını formatlayamazsa veya tanıyamazsa, hafıza kartı üreticisi veya bir Samsung Hizmet Merkezi ile irtibata geçin.
- Sık sık veri silme ve yazma işlemi yapmak hafıza kartlarının kullanım ömrünü kısaltır.
- Cihaza bir hafıza kartı taktığınızda, **Dosyalarım** → **SD kart** klasöründe hafıza kartının dosya dizini görünür.

Hafıza kartını çıkarma

Hafıza kartını çıkarmadan önce, güvenli şekilde çıkarmak için devre dışı bırakın.

Ayarlar uygulamasını başlatın ve **Cihaz bakımı** → **Depolama** → **Gelişmiş** → **SD kart** → **Çıkart** üzerine dokununuz.

- ⚠️ Cihaz bilgi aktarırken veya bilgilere erişirken ya da veri aktardıktan hemen sonra hafıza kartı veya USB kayıt yeri gibi harici kayıt yerlerini çıkarmayın. Bunu yapmanız verilerin bozulmasına veya verileri kaybetmenize ya da harici kayıt yerinin veya cihazın zarar görmesine sebep olabilir. Samsung, veri kaybı da dahil olmak üzere harici kayıt yeri cihazlarının yanlış kullanımından kaynaklanan kayıplardan sorumlu değildir.

Hafıza kartını biçimlendirme

Bir bilgisayarda biçimlendirilen bir hafıza kartı cihaz ile uyumlu olmayabilir. Hafıza kartını cihazınızda biçimlendirin.

Ayarlar uygulamasını başlatın ve **Cihaz bakımı** → **Depolama** → **Gelişmiş** → **SD kart** → **Biçimlendir** üzerine dokununuz.

- ⚠️ Hafıza kartını biçimlendirmeden önce, hafıza kartında kayıtlı bütün önemli verilerin yedeklerini almayı unutmayın. Üreticinin garantisi, kullanıcının eylemleri sonucu veri kaybedilmesini kapsamamaktadır.

Cihazı açma ve kapama

- 📄 Uçak ve hastane gibi kablosuz cihazların kullanımının kısıtlı olduğu alanlarda yetkili personelin verdiği talimatları ve yazılı uyarıları takip edin.

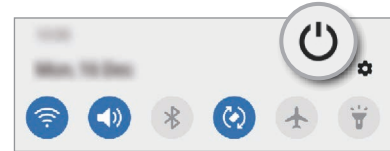
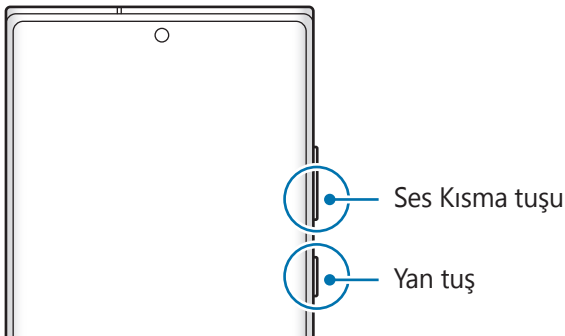

Cihazı açma

Cihazı açmak için Yan tuşa birkaç saniye basılı tutun.

Cihazı kapama

1 Cihazı kapatmak için, Yan tuşa ve Ses Kısmı tuşuna aynı anda uzun basın. Alternatif olarak, bildirim panelini açın ve  üzerine dokunun.

2 **Kapat**'a dokunun.

Cihazı tekrar başlatmak için **Yeniden başlat**'a dokunun.



Cihazı, Yan tuşa uzun bastığınızda kapanacak şekilde ayarlayabilirsiniz. **Ayarlar** uygulamasını başlatın, **Gelişmiş özellikler** → **Yan tuş** ve ardından **Kapatma menüsü** altında **Basılı tutun** üzerine dokunun.

Zorla yeniden başlat

Cihazınız donduysa ve yanıt vermiyorsa cihazı yeniden başlatmak için Yan tuş ile Ses Kısmı tuşuna aynı anda 7 saniyeden uzun basın.

Acil mod

Pil tüketimini azaltmak için cihazı acil durum moduna alabilirsiniz. Bazı uygulamalar ve işlevler kısıtlanır. Acil durum modunda acil durum araması yapabilirsiniz, başkalarına mevcut konum bilgisi gönderebilirsiniz, bir acil alarm sesi ayarlayabilirsiniz ya da daha fazlasını yapabilirsiniz.

Acil durum moduna geçmek için, Yan tuş ile Ses Kısmı tuşuna aynı anda uzun basın, ardından **Acil mod** üzerine dokunun. Alternatif olarak bildirim panelini açın ve  → **Acil mod**'na dokunun.

Acil durum modunu devre dışı bırakmak için,  → **Acil durum modunu kapat** üzerine dokunun.



Kalan kullanım süresi pil bitmeden önce kalan süreyi gösterir. Kalan kullanım süresi cihaz ayarlarınıza ve çalıştırma şartlarına bağlı olarak farklılık gösterebilir.

İlk kurulum

Cihazınızı ilk kez açtığınızda veya bir veri sıfırlama işlemi gerçekleştirdikten sonra, cihazınızı ayarlamak için ekrandaki talimatları izleyin.



Wi-Fi ağına bağlanmazsanız ilk kurulum sırasında bazı cihaz özelliklerini ayarlayamayabilirsiniz.

Samsung account

Samsung account'unuz, mobil cihazlar, TV'ler ve Samsung web sitesi tarafından sunulan çeşitli Samsung hizmetlerini kullanmanızı sağlayan entegre bir hesap hizmetidir.

Samsung account'unuz ile kullanılabilen hizmetlerin listesini kontrol etmek için, account.samsung.com adresini ziyaret edin.

1 **Ayarlar** uygulamasını başlatın ve **Hesaplar ve yedekleme** → **Hesaplar** → **Hesap ekle** → **Samsung account** üzerine dokununuz.

Alternatif olarak **Ayarlar** uygulamasını başlatıp  üzerine dokununuz.

2 Bir Samsung account'unuz varsa Samsung account'unuzda oturum açın.

- Google hesabınızı kullanarak oturum açmak istiyorsanız **Google ile devam et** üzerine dokununuz.
- Samsung account'unuz yoksa **Hesap oluştur** üzerine dokununuz.

Kimliğinizi bulma ve parolanızı sıfırlama

Samsung account kimliğinizi ya da parolanızı unutursanız Samsung account oturum açma ekranında **Kimliği Bulun** ya da **Şifreyi sıfırlayın** üzerine dokununuz. Gerekli bilgileri girdikten sonra kimliğinizi bulabilir ya da parolanızı sıfırlayabilirsiniz.

Samsung account'unuzdan çıkış yapma

Samsung account'unuzdan çıkış yaparken kişilerin ve etkinliklerinizin gibi verileriniz de cihazınızdan kaldırılır.

1 **Ayarlar** uygulamasını başlatın ve **Hesaplar ve yedekleme** → **Hesaplar** üzerine dokununuz.

2 **Samsung account** → **Kişisel bilgiler** →  → **Oturumu kapat** üzerine dokununuz.

3 **Oturumu kapat** üzerine dokununuz, Samsung account'unuzun parolasını girin ve ardından **Tamam** üzerine dokununuz.

Önceki cihazınızdan veri aktarma (Smart Switch)

Önceki cihazınızdan yeni cihazınıza veri aktarmak için Smart Switch'i kullanabilirsiniz.

Ayarlar uygulamasını başlatın ve **Hesaplar ve yedekleme** → **Smart Switch** üzerine dokununuz.



- Bu özellik, bazı cihazlarda veya bilgisayarlarda desteklenmeyebilir.
- Sınırlamalar geçerlidir. Detaylar için www.samsung.com/smartswitch adresini ziyaret edin. Samsung telif hakkını ciddiye alır. Sadece sahibi olduğunuz ya da aktarma hakkına sahip olduğunuz içeriği aktarın.

Verileri USB kablosu kullanarak aktarma

Verilerinizi kolay ve hızlı bir şekilde aktarmak için eski cihazınızı USB kablosu ile cihazınıza bağlayabilirsiniz.

- 1 Cihazınızın USB kablosunu kullanarak cihazınızı eski cihazınıza bağlayın.
Eski cihaza bağlı olarak USB kablosu gerekebilir.
 - 2 Uygulama seçme açılır penceresi görüldüğünde, **Smart Switch** → **Veri al** üzerine dokununuz.
 - 3 Önceki cihazda, **İzin ver** üzerine dokununuz.
Uygulamaya sahip değilseniz, **Galaxy Store** veya **Play Store**'dan indirin.
Cihazınız önceki cihazı tanıyacak ve aktarabileceğiniz verilerin listesi görüntülenecektir.
 - 4 Getirilecek öğeyi seçin ve **Aktar**'a dokununuz.
-  Dosyaları aktarırken USB kablosunun cihaz ile olan bağlantısını kesmeyin. Bunu yapmanız veri kaybına veya cihazın hasar görmesine sebep olabilir.
-  Veri aktarmak, cihazın pil enerji gücü tüketimini artırır. Verileri aktarmadan önce cihazınızın şarjının yeterince dolu olduğundan emin olun. Pil gücü düşükse, veri aktarımı kesintiye uğrayabilir.

Kablosuz veri aktarma

Önceki cihazınızdaki verileri Wi-Fi Direct aracılığıyla kablosuz olarak cihazınıza aktarabilirsiniz.

- 1 Önceki cihazda, **Smart Switch** uygulamasını başlatın.
Uygulamaya sahip değilseniz, **Galaxy Store** veya **Play Store**'dan indirin.
- 2 Cihazınızda, **Ayarlar** uygulamasını başlatın ve **Hesaplar ve yedekleme** → **Smart Switch** üzerine dokununuz.

- 3 Cihazları yan yana yerleştirin.
- 4 Önceki cihazda, **Veri gönder** → **Kablosuz** üzerine dokunun.
- 5 Önceki cihazda **İzin ver** üzerine dokunun.
- 6 Cihazınızda, almak istediğiniz öğeyi seçin ve **Aktar** üzerine dokunun.

Harici kayıt yeri kullanarak veri yedekleme ve geri yükleme

MicroSD kart gibi harici bir kayıt yeri kullanarak verileri aktarın.

- 1 Önceki cihazınızdaki verileri harici kayıt yerine yedekleyin.
- 2 Harici depolama cihazını, cihazınıza takın ya da bağlayın.
- 3 Cihazınızda, **Ayarlar** uygulamasını başlatın ve **Hesaplar ve yedekleme** → **Smart Switch** →  → **Yenile** üzerine dokunun.
- 4 Harici kayıt yerindeki verileri aktarmak için ekran talimatlarını izleyin.

Bilgisayardan yedek veri aktarma

Cihazınızla bilgisayar arasında veri aktarabilirsiniz. Smart Switch uygulamasının bilgisayar sürümünü www.samsung.com/smartswitch adresinden indirmeniz gerekir. Önceki cihazınızdan bir bilgisayara verileri yedekleyin ve veriyi cihazınıza aktarın.

- 1 Bilgisayarda Smart Switch'i indirmek için www.samsung.com/smartswitch adresini ziyaret edin.
- 2 Bilgisayarda, Smart Switch'i başlatın.
-  Önceki cihazınız Samsung değilse cihazın imalatçısı tarafından sağlanan programı kullanarak veriyi bir bilgisayara yedekleyin. Sonra beşinci adıma geçin.
- 3 Önceki cihazınızı, cihazın USB kablosu kullanarak bir bilgisayara bağlayın.
- 4 Bilgisayarda, cihazdan veri yedeklemek için ekrandaki talimatları uygulayın. Sonra önceki cihazınızın bilgisayar ile bağlantısını kesin.
- 5 Cihazınızı USB kablosu kullanarak bir bilgisayara bağlayın.
- 6 Bilgisayarda, cihazınıza veri aktarmak için ekrandaki talimatları uygulayın.

Ekranı anlama

Dokunmatik ekranı kontrol etme

Dokunma

Ekrana dokunun.

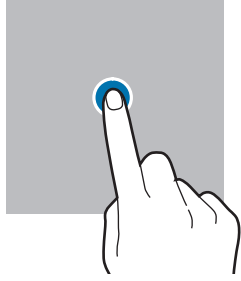

Uzun dokunma

Parmağınızı yaklaşık 2 saniye boyunca ekranın üzerinde tutarak ekrana uzun dokunun.

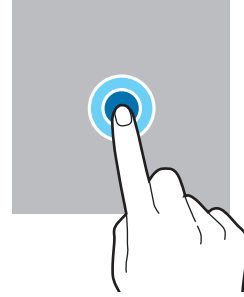

Sürükleme

Bir öğeye uzun dokununuz ve öğeyi hedeflenen yere sürükleyin.

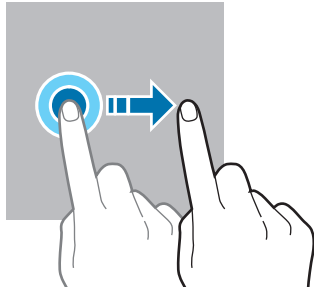

Çift dokunma

Ekranı çift dokununuz.

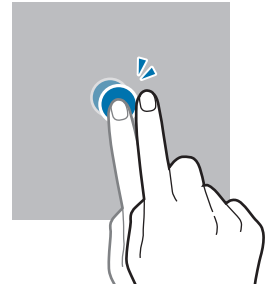

Kaydırma

Parmağınızı ekranın üzerinde yukarı, aşağı, sağa veya sola kaydırın.

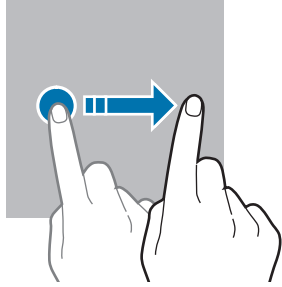

Parmaklarınızı açma ve birleştirme

İki parmağınızı ekranın üzerinde açın veya birleştirin.

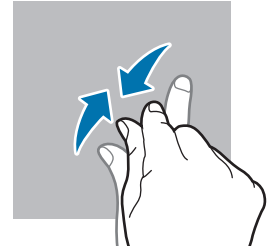
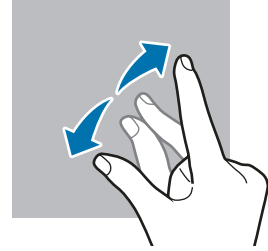

- Dokunmatik ekranın diğer elektrikli cihazlarla temas etmesine izin vermeyin. Elektrostatik deşarjlar, dokunmatik ekranın bozulmasına sebep olabilir.
- Dokunmatik ekrana zarar vermemek için keskin subjeler ile dokunmayın veya parmak uçlarınız ile aşırı basınç uygulamayın.
- Dokunmatik ekranın bir bölümünde veya tamamında uzun süre sabit görüntü bırakmamanız önerilir. Bu durum kalıntı görüntü (ekran yanması) veya gölge görüntü oluşmasına sebep olabilir.



Cihaz, ekranın kenarlarına yakın olan ve dokunmatik giriş alanının dışında kalan dokunmatik girişleri algılamayabilir.

Navigasyon çubuğu (işlev tuşları)

Ekranı açtığınızda, işlev tuşları ekranın en alt kısmındaki navigasyon çubuğunda görünür. İşlev tuşları varsayılan olarak son uygulamalar tuşu, Ana ekran tuşu ve Geri tuşu olarak ayarlanmıştır. O anda kullanılmakta olan uygulamaya veya kullanım ortamına göre tuşların işlevleri değişebilir.

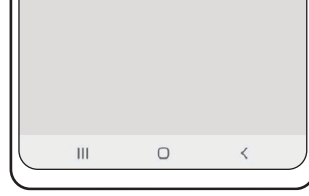

Tuş	İşlev
	Son uygulamalar <ul style="list-style-type: none"> • Son uygulamalar listesini açmak için dokununuz.
○	Anasayfa <ul style="list-style-type: none"> • Ana ekrana dönmek için üzerine dokununuz. • Google Asistan uygulamasını başlatmak için uzun dokununuz.
<	Geri <ul style="list-style-type: none"> • Önceki sayfaya dönmek için dokununuz.

Navigasyon çubuğunu gizleme

Navigasyon çubuğunu gizleyerek dosyaları görüntülemek veya uygulamaları kullanmak için daha geniş bir ekrana sahip olabilirsiniz.

Ayarlar uygulamasını başlatın, **Ekran** → **Navigasyon çubuğu** ve ardından **Navigasyon türü** altında **Tam ekran hareketleri** üzerine dokununuz. Navigasyon çubuğu gizlenir ve hareket ipuçları görüntülenir. **Daha fazla seçenek** üzerine dokununuz ve istediğiniz seçeneği belirleyin.



Aşağıdan kaydır



Yanlardan ve aşağıdan kaydır

Ekranın alt kısmındaki hareket ipuçlarını gizlemek isterseniz **Hareket ipuçları** tuşuna dokunarak devre dışı bırakabilirsiniz.

Ana ekran ve Uygulamalar ekranı

Ana ekran cihazın tüm özelliklerine erişebileceğiniz başlangıç noktasıdır. Widget'ları, uygulama kısayollarını ve daha fazlasını gösterir.

Uygulamalar ekranında yeni kurulan uygulamalar da dahil olmak üzere tüm uygulamalar için simgeler gösterilmektedir.

Ana ekran ve Uygulamalar ekranı arasında geçiş yapma

Ana ekranda, parmağınızı yukarı veya aşağı kaydırarak Uygulamalar ekranını açın.

Ana ekrana dönmek için, Uygulamalar ekranında parmağınızı yukarı veya aşağı kaydırın. Alternatif olarak, Ana ekran tuşu veya Geri tuşu üzerine dokunun.

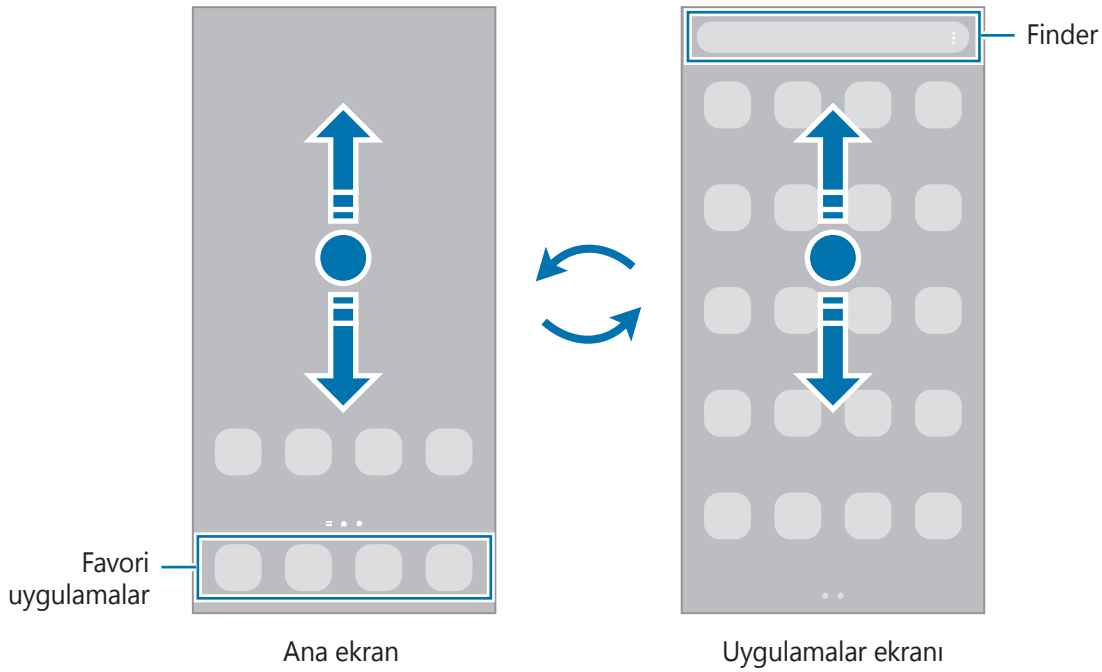

Ana ekrana Uygulamalar tuşunu eklerseniz, tuşa basarak Uygulamalar ekranını açabilirsiniz. Ana ekranda boş bir alana uzun dokununuz, **Ana ekran ayarları** üzerine dokununuz ve ardından **Uygulamalar tuşu** tuşunun dokunarak bu işlevi etkinleştirin. Uygulamalar tuşu, Ana ekranın alt kısmına eklenecektir.



Ana ekranı düzenleme

Ana ekranda, düzenleme seçeneklerine erişmek için boş bir alana uzun dokununuz veya parmaklarınızı ekranın üzerinde birleştirin. Duvar kağıdını ayarlayabilir, widget ekleyebilir ve daha başka şeyler yapabilirsiniz. Ayrıca, Ana ekran panellerini ekleyebilir, silebilir veya yeniden düzenleyebilirsiniz.

- Panel ekleme: Parmağınızı sola kaydırın ve **+** üzerine dokununuz.
- Panel taşıma: Bir panel önizlemesine uzun dokununuz ve ardından bunu yeni bir konuma sürükleyin.
- Panel silme: Panelde **🗑** üzerine dokununuz.

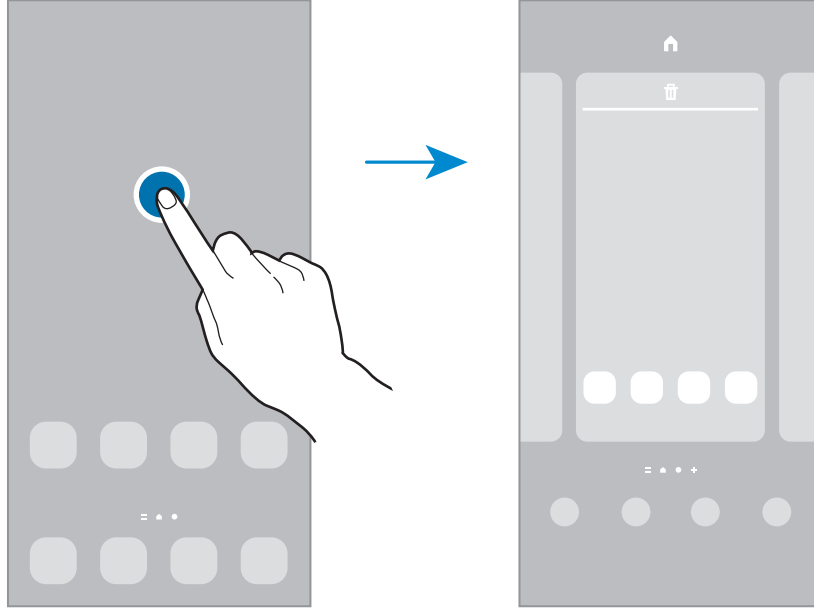

- **Duvar kağıdı:** Ana ekran ve kilit ekranı için duvar kağıdı ayarlarını değiştirin.
- **Temalar:** Cihazın temasını değiştirin. Arayüzdeki renkler, simgeler ve duvar kağıdı gibi görsel öğeler seçilen temaya göre değişir.
- **Widget'lar:** Widget'lar Ana ekranınızda bilgi ve güvenilir erişim sağlamak için belirli uygulama işlevlerini başlatan küçük uygulamalardır. Bir widget'a uzun dokununuz ve widget'ı Ana ekrana sürükleyin. Widget, Ana ekrana eklenir.
- **Ana ekran ayarları:** Ekran düzeni gibi Ana ekran ayarlarını yapılandırın.

Uygulamaların tümünü Ana ekranda görüntüleme

Ayrı bir Uygulamalar ekranı kullanmadan, cihazı, uygulamaların tümünü Ana ekranda gösterecek şekilde ayarlayabilirsiniz. Ana ekranda, boş bir alana uzun dokununuz ve ardından **Ana ekran ayarları** → **Ana ekran düzeni** → **Sadece Ana ekran** → **Uygula** üzerine dokununuz.

Artık, Ana ekranda parmağınızı sola kaydırarak uygulamalarınızın tümüne erişebilirsiniz.

Finder'ı başlatma

Cihazda hızlı şekilde içerik arayın.

- 1 Uygulamalar ekranında, **Ara** üzerine dokunun. Alternatif olarak, bildirim panelini açıp ekranı aşağı kaydırdıktan sonra **Q** üzerine de dokunabilirsiniz.
- 2 Bir anahtar sözcük girin.
Cihazınızdaki uygulamalar ve içerikler aranır.
Klavyenizden **Q** üzerine dokunursanız daha fazla içerik arayabilirsiniz.

Ögeleri taşıma

Bir öğeye uzun dokunun ve ardından öğeyi yeni bir yere sürükleyin. Öğeyi başka bir panele taşımak için öğeyi ekranın yanına sürükleyin.

Bir uygulamanın kısayolunu Ana ekrana eklemek için Uygulamalar ekranında bir öğeye uzun dokunun ve ardından **Ana ekrana ekle** üzerine dokunun. O uygulamanın kısayolu Ana ekrana eklenir.

Sık kullanılan uygulamaları Ana ekranın altında kısayollar alanına da taşıyabilirsiniz.

Klasör oluşturma

Uygulamalara hızlıca erişmek ve başlatmak için klasörler oluşturun ve benzer uygulamaları toplayın.

Ana ekranda veya Uygulamalar ekranında, bir uygulamaya uzun dokunun ve onu başka bir uygulamanın üzerine sürükleyin.

Seçilen uygulamaları içeren yeni bir klasör açılacak. **Klasör ismi** üzerine dokunun ve bir klasör adı girin.

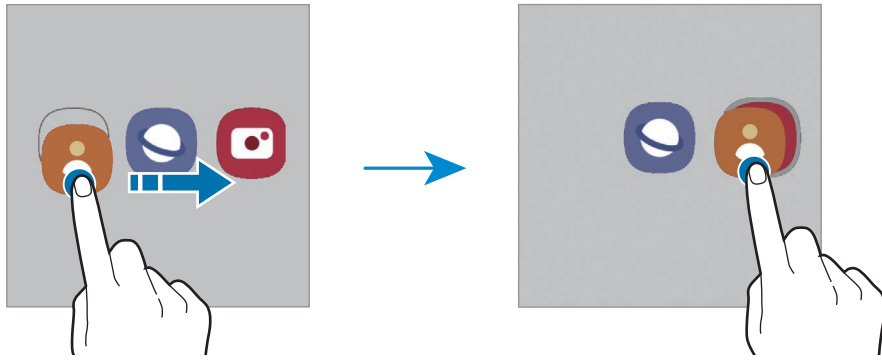

• Daha fazla uygulama ekleme

Klasörde **+** üzerine dokunun. Eklenecek uygulamaları işaretleyin ve **Tamam** üzerine dokunun. Ayrıca, uygulamayı klasöre sürükleyerek de uygulama ekleyebilirsiniz.

- **Klasördeki uygulamaları taşıma**

Bir uygulamaya uzun dokunarak onu yeni bir yere sürükleyin.

- **Klasör silme**

Klasöre uzun dokununuz ve ardından **Klasörü sil** üzerine dokununuz. Sadece bu klasör silinecektir. Klasörün uygulamaları, Uygulamalar ekranında yeniden yerleştirilecektir.

Edge paneli

Edge ekranlarından favori uygulamalarınıza ve özelliklerinize hızlıca erişebilirsiniz.

Edge paneli kolunu, ekranın ortasına doğru sürükleyin.

Edge paneli kolu görünmüyorsa, **Ayarlar** uygulamasını başlatın, **Ekran** → **Edge ekranı** üzerine dokununuz ve ardından **Edge panelleri** tuşuna dokunarak bu işlevi etkinleştirin.

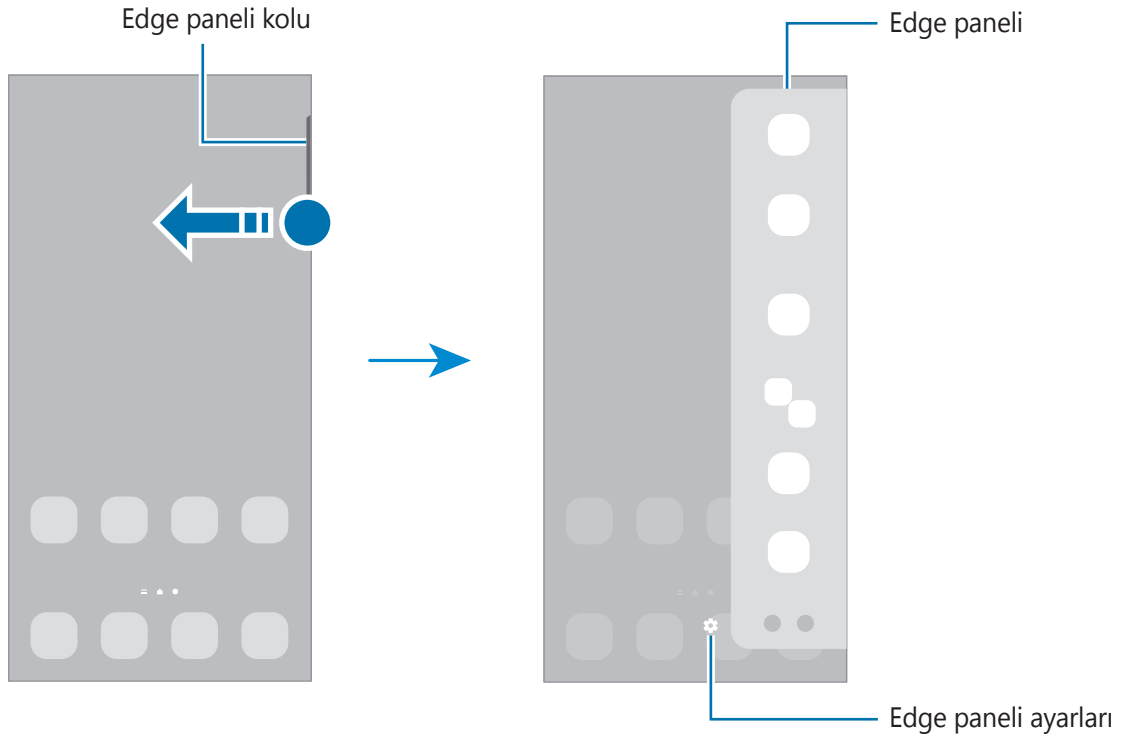

Kilit ekranı

Yan tuşa basıldığında ekran kapanır ve kilitlenir. Ayrıca, cihaz belli bir süre kullanılmadığında ekran kapanır ve otomatik olarak kilitlenir.

Ekranın kilidini açmak için ekran açıldığında herhangi bir yöne kaydırın.

Ekran kapandığında açmak için Yan tuşa basın. Alternatif olarak ekrana çift dokunabilirsiniz.

Ekran kilidi yöntemini değiştirme

Ekran kilidi yöntemini değiştirmek için, **Ayarlar** uygulamasını başlatın, **Kilit ekranı** → **Ekran kilidi türü** üzerine dokunun ve ardından yöntem seçin.

Ekran kilidi yöntemi için bir desen, PIN, şifre veya biyometrik verilerinizi ayarladığınızda, başkalarının cihazınıza erişmesini önleyerek kişisel bilgilerinizi koruyabilirsiniz. Ekran kilidi yöntemini ayarladıktan sonra, cihaz her kilit açma işleminde bir kilit açma kodu ister.















Cihazınızı, kilit açma kodu birkaç kez üst üste hatalı girildiğinde ve deneme sınırını aşıldığında bir fabrika ayarlarına sıfırlama işlemi gerçekleştirecek şekilde ayarlayabilirsiniz. **Ayarlar** uygulamasını başlatın, **Kilit ekranı** → **Güvenli kilit ayarları** üzerine dokunun, önceden ayarlanmış ekran kilitleme yöntemini kullanarak ekranın kilidini açın ve ardından **Fabrka ayrılma oto. sfrla** tuşunun üzerine dokunarak bu işlevi etkinleştirin.

Gösterge simgeleri

Gösterge simgeleri ekranın en üstündeki durum çubuğunda görünür. Aşağıdaki tabloda listelenen simgeler en genel olanlardır.

Simge	Anlamı
	Sinyal yok
	Sinyal kuvveti
	Dolaşım (normal servis alanının dışında)
	GPRS şebekesine bağlı
	EDGE şebekesine bağlı
	UMTS şebekesine bağlı
	HSDPA şebekesine bağlı
	HSPA+ şebekesine bağlı
	LTE şebekesi bağlı
	Wi-Fi'ya bağlı

Simge	Anlamı
	Bluetooth özelliği etkinleştirildi
	S Pen bağlandı/bağlantısı kesildi
	S Pen pil güç seviyesi
	Konum hizmetleri kullanılıyor
	Arama devam ediyor
	Cevapsız arama
	Yeni metin veya multimedya mesajı
	Alarm etkinleştirildi
	Sessiz mod/Titreşim modu
	Uçuş modu etkinleştirildi
	Hata oluştu veya dikkat gerekiyor
	Pil şarjı/Pil güç seviyesi



- Bazı uygulamalarda durum çubuğu ekranın en üstünde görünmeyebilir. Durum çubuğunu görüntülemek için ekranın en üstünden aşağı doğru sürükleyin.
- Bazı gösterge simgeleri yalnızca bildirim panelini açtığınızda görünür.
- Gösterge simgeleri, servis sağlayıcısına veya modele bağlı olarak farklı görünebilir.

Bildirim paneli

Yeni bildirimleri aldığınızda, gösterge simgeleri durum çubuğunda görünür. Simgeler hakkında ayrıntılı bilgileri görmek için bildirim panelini açın ve detayları görüntüleyin.

Bildirim panelini açmak için durum çubuğunu aşağı doğru sürükleyin. Bildirim panelini kapatmak için parmağınızı ekranda aşağıdan yukarı doğru kaydırın.

Bildirim panelinde aşağıdaki işlevleri kullanabilirsiniz.

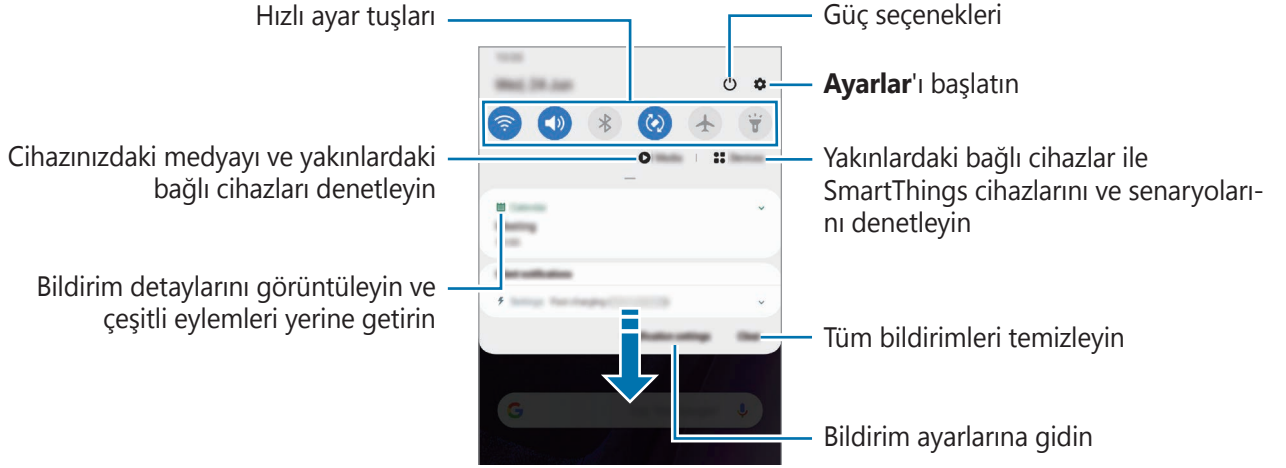

Hızlı ayar tuşlarını kullanma

Bazı özellikleri etkinleştirmek için hızlı ayar tuşlarına dokunun. Daha fazla tuş görüntülemek için bildirim panelinde parmağınızı aşağı kaydırın.

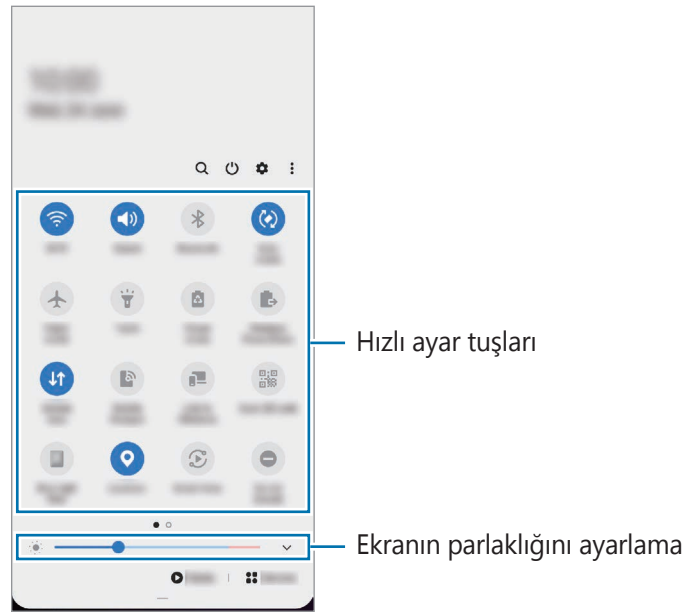

Özellik ayarlarını deęiřtirmek için her tuşun altındaki metne dokunun. Bir tuşa uzun basarsanız daha ayrıntılı ayarları görüntüleyebilirsiniz.

Tuşları yeniden düzenlemek için  → **Tuş sırası** üzerine dokunun, bir tuşa uzun basın ve ardından tuşu başka bir konuma sürükleyin.

Medya oynatımını kontrol etme

Medya özelliğini kullanarak müzik veya video oynatma işlevlerini kolayca kontrol edin. Ayrıca oynatmaya başka bir cihazda da devam edebilirsiniz.

- 1 Bildirim panelini açıp **Medya**'ya dokunun.
- 2 Oynatmayı kontrol etmek için denetleyicideki simgelere dokunun.
Oynatmaya başka bir cihazda devam etmek için  ögesine dokunup istediğiniz cihazı seçin.

Yakındaki cihazları kontrol etme

Bildirim panelinden yakındaki bağlı cihazları ve sık kullanılan SmartThings cihazlarını ve senaryolarını hızlı bir şekilde başlatın ve kontrol edin.

- 1 Bildirim panelini açın ve **Cihazlar** üzerine dokunun.
Yakındaki bağlı cihazlar ve SmartThings cihazları ile senaryoları görüntülenir.
- 2 Kontrol etmek istediğiniz yakındaki bir cihazı veya bir SmartThings cihazını seçin ya da bir senaryoyu seçerek başlatın.

Bildirimleri açılan pencere aracılığıyla görüntüleme

Edge aydınlatma ile belirtilen bir bildirim aldığınızda, açılan pencereyi açarak hızlı bir şekilde bu bildirim içeriğini görebilir ve mümkün olan eylemleri gerçekleştirebilirsiniz. Örneğin, video izlerken veya oyun oynarken bir mesaj alırsanız ekranı değiştirmeden mesajı görüntüleyebilir ve yanıtlayabilirsiniz.

Bir uygulamayı kullanırken edge aydınlatma ile belirtilen bir bildirim aldığınızda bildirim aşağı sürükleyin.

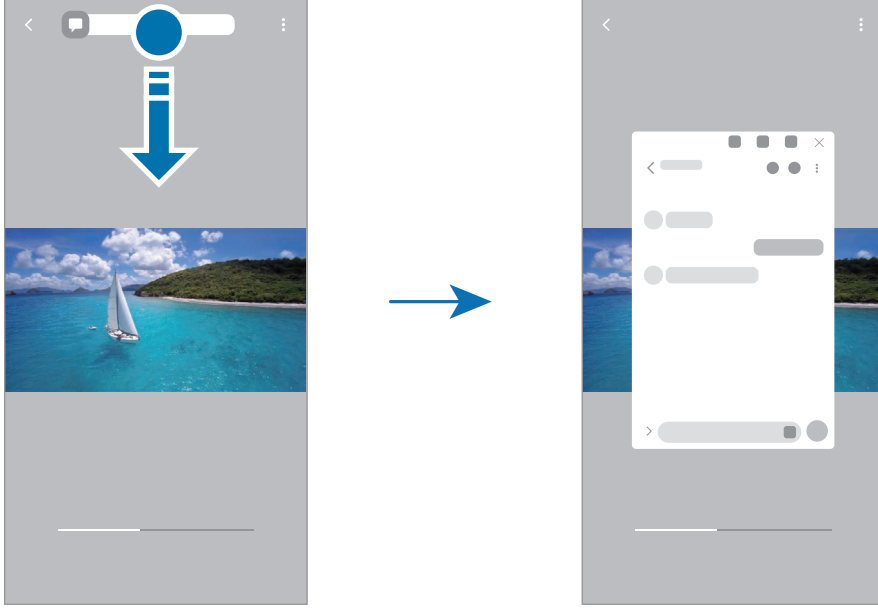

Bu özellik yalnızca Çoklu pencere ve edge aydınlatması özelliklerini destekleyen uygulamalarda kullanılabilir. Desteklenen uygulamaları görüntülemek için **Ayarlar** uygulamasını başlatın, **Ekran** → **Edge ekranı** → **Edge aydınlatması** → **Uygulamaları seçin** üzerine dokununuz.

Ekran görüntüsü yakalama ve ekran görüntüsü kaydetme

Ekran görüntüsü yakalama

Cihazı kullanırken ekran görüntüsü yakalayabilir ve yakalanan görüntünün üzerine yazı yazabilir, çizim yapabilir, görüntüyü kırabilir veya paylaşabilirsiniz. Mevcut ekranı ve kaydırılabilir alanı yakalayabilirsiniz.

Ekran görüntüsü yakalama

Ekran görüntüsü yakalamak için aşağıdaki yöntemleri kullanın. Yakalanmış ekran görüntülerini **Galeri**'de görüntüleyebilirsiniz.

Yöntem 1) Tuşla yakalama: Yan tuşa ve Ses Kısmı tuşuna aynı anda basın.

Yöntem 2) Kaydırarak yakalama: Elinizi ekranın üzerinde sağa veya sola kaydırın.

Yöntem 3) Temassız komutla yakalama: Temassız komut panelini açmak için S Pen'i yuvasından çıkarın ve ardından **Ekran notu** üzerine dokununuz. Daha fazla bilgi için [Ekran notu](#) bölümüne bakın.



- Bazı uygulamaları ve özellikleri kullanırken ekran görüntüsü yakalamak mümkün değildir.
- Kaydırarak ekran görüntüsü yakalama özelliği etkinleştirilmemişse bu özelliği etkinleştirmek için **Ayarlar** uygulamasını başlatın, **Gelişmiş özellikler** → **Hareketler ve işaretler** üzerine dokununuz ve ardından **Ekranı yakalamak için elinizin kenarı ile kaydırın** tuşuna dokunarak ayarı etkinleştirin.

Ekran görüntüsü yakaladıktan sonra, ekranın en alt kısmındaki araç çubuğunda yer alan aşağıdaki seçenekleri kullanın:



- : Web sayfası gibi uzatılmış bir sayfadaki geçerli içeriği ya da gizli içeriği yakalamanızı sağlar. üzerine dokunduğunuzda, ekran otomatik olarak aşağı kaydırılır ve daha fazla içerik yakalanır.
- : Ekran görüntüsü üzerinde yazıp çizin ya da ekran görüntüsünün bir kısmını kesin. Kesilen alanı **Galeri**'de görüntüleyebilirsiniz.
- : Ekran görüntüsüne etiket ekler. Etikete göre ekran görüntülerini aramak için Uygulamalar ekranının üstündeki **Ara** üzerine dokununuz. Etiket listesini görüntüleyebilir ve istediğiniz ekran görüntüsünü kolayca arayabilirsiniz.
- : Ekran resimlerini başkaları ile paylaşın.



Seçenekler yakalanan ekranda görünmüyorsa **Ayarlar** uygulamasını başlatın, **Gelişmiş özellikler** → **Ekran alıntıları ve ekran kaydedici** üzerine dokununuz, ardından **Ekran alıntısı araç çubuğu** tuşuna dokununuz etkinleştirin.



Ekran kaydı

Cihazınızı kullanırken ekranı kaydedin.

1 Bildirim panelini açın, parmağınızı aşağı kaydırın ve ardından etkinleştirmek için  (**Ekran kaydedici**) üzerine dokununuz.

2 Bir ses ayarı seçin ve **Kaydı başlat** üzerine dokununuz.

Geri sayımın ardından kayıt başlar.

- Ekrana yazmak veya çizmek için  üzerine dokununuz.
- Ekranda S Pen imlecini görüntülemek için  üzerine dokununuz. Bu özelliği yalnızca S Pen cihazdan çıkarılmış olduğunda kullanabilirsiniz.
- Ekranın üzerine kendi videonuzu koyarak ekranı kaydetmek için  üzerine dokununuz.

3 Video kaydını bitirdiğinizde  üzerine dokununuz.

Videoyu **Galeri**'de görüntüleyebilirsiniz.

 Ekran kaydedici ayarlarını değiştirmek için **Ayarlar** uygulamasını başlatın ve **Gelişmiş özellikler** → **Ekran alıntıları ve ekran kaydedici** → **Ekran kaydedici ayarları**'na dokununuz.

Metin girme

Klavye düzeni

Metin gireceğiniz zaman bir klavye otomatik olarak belirir.

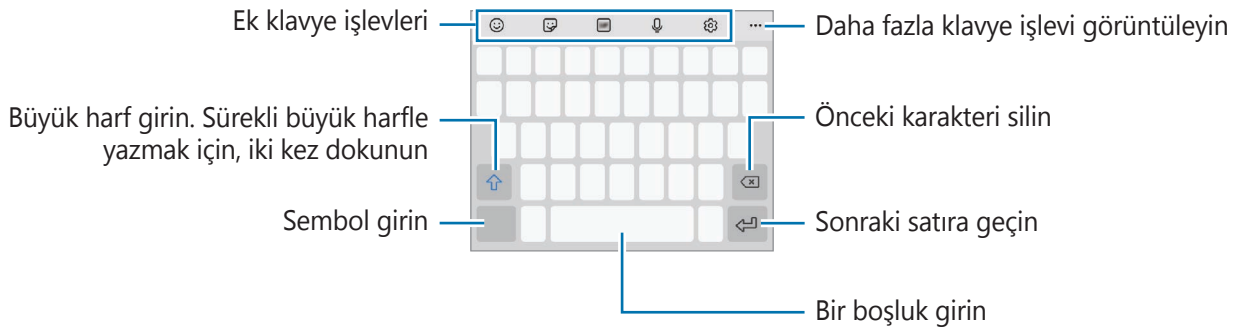

 Metin girişi bazı dillerde desteklenmemektedir. Metin girmek için giriş dilini desteklenen dillerden birine ayarlamanız gerekir.

Giriş dilini değiştirme

 → **Diller ve türler** → **Giriş dillerini yönet** üzerine dokununuz ve kullanacağınız dilleri seçin. İki veya daha fazla dil seçtiğinizde, boşluk tuşunu sola veya sağa kaydırarak giriş dillerini değiştirebilirsiniz.

Klavyeyi deęiřtirme





Klavyeyi deęiřtirmek için, navigasyon çubuęunda  üzerine dokunun.

Klavye türünü deęiřtirmek için  → **Diller ve türler** üzerine dokunun, bir dil seęin ve ardından istedięiniz klavye türünü seęin.















- Navigasyon çubuęunda klavye tuřu () görüntülenmezse **Ayarlar** uygulamasını başlatın, **Genel yönetim** → **Dil ve giriş** → **Ekran klavyesi** üzerine dokunun ve sonra etkinleřtirmek için **Klavye tuřunu göster** anahtarının üzerine dokunun.
- **3 x 4 klavye**, bir tuřta üç veya dört karakter vardır. Bir karakter girmek için istenen karakter gelene kadar ilgili tuřun üzerine sürekli olarak dokunun.

Ek klavye işlevleri

-  : İfade girin.
-  : Etiketleri girin. Ayrıca, size benzeyen emojiğinizin etiketlerini de girebilirsiniz. Daha fazla bilgi için [Emoji etiketlerinizi konuşmalarda kullanma](#) bölümüne bakın.
-  : Hareketli GIF ekle.
-  : Metni sesle girin.
-  : Klavye ayarlarını deęiřtirin.



Daha fazla klavye işlevi kullanmak için  üzerine dokunun.

-  : El yazısı moduna geçin.
-  : İçerik arayın ve içerięe girin.
-  : Metin çevirin ve girin.
-  : Samsung Pass'e kayıtlı kişisel bilgilerinizi girin.
-  : Video bağlantıları paylaşın.
-  : Panodan bir öge ekleyin.
-  : Metin düzenleme panelini açın.
-  : Klavye modunu deęiřtirin.
-  : Klavye boyutunu ayarlayın.
-  /  /  : Etiketleri girin.



Bazı özellikler servis sağlayıcısına veya modele baęlı olarak kullanılamayabilir.

Kopyalama ve yapıştırma

- 1 Metnin üzerine uzun dokunun.
- 2 İstedığınız metni seçmek için  veya  ögesini sürükleyin veya tüm metni seçmek için **Hepsini seç** üzerine dokunun.
- 3 **Kopyala** veya **Kes** üzerine dokunun.
Seçilen metin panoya kopyalanır.
- 4 Metnin ekleneceği yere uzun dokunun ve **Yapıştır** üzerine dokunun.
Önceden kopyaladığınız metni yapıştırmak için, **Pano** üzerine dokunun ve metni seçin.

Uygulamalar ve özellikler

Uygulamaları yükleme veya kaldırma

Galaxy Store

Uygulamaları satın alın ve indirin. Samsung Galaxy cihazları için geliştirilen uygulamaları indirebilirsiniz.

Galaxy Store uygulamasını başlatın. Uygulamalara kategoriye göre göz atın veya **Q** üzerine dokunarak bir anahtar sözcüğü arayın.



- Bu uygulama servis sağlayıcısına veya modele bağlı olarak kullanılamayabilir.
- Otomatik güncelleme ayarlarını değiştirmek için **☰** → **⚙️** → **Uygulamaları otomatik güncelle** üzerine dokunun ve ardından bir seçeneği belirleyin.

Play Store

Uygulamaları satın alın ve indirin.

Play Store uygulamasını başlatın. Uygulamaları kategorilere göre inceleyin ya da anahtar kelimelerle arayın.



- Otomatik güncelleme ayarlarını değiştirmek için **☰** → **Ayarlar** → **Uygulamaları otomatik güncelle** üzerine dokunun ve ardından bir seçeneği belirleyin.

Uygulamaları yönetme

Uygulamaları kaldırma veya devre dışı bırakma

Bir uygulamaya uzun dokununuz ve seçeneklerden birini belirleyin.

- **Kaldır:** İndirilen uygulamaları kaldırın.
- **Devre dışı bırak:** Seçilen ve cihazdan kaldırılamayan varsayılan uygulamaları devre dışı bırakın.



- Bazı uygulamalar bu özelliği desteklemeyebilir.

Uygulamaları etkinleştirme

Ayarlar uygulamasını başlatın, **Uygulamalar** → ▼ → **Devre dışı** üzerine dokunun, uygulamalardan birini seçin ve ardından **Etkinleştir** üzerine dokunun.

Uygulama izinlerini ayarlama

Bazı uygulamaların düzgün şekilde çalışması için, cihazınızdaki bilgilere erişim sağlamak veya bu bilgileri kullanmak için izin gerekebilir.

Uygulama izni ayarlarınızı görüntülemek için, **Ayarlar** uygulamasını başlatın ve **Uygulamalar** üzerine dokunun. Bir uygulama seçin ve **İzinler** üzerine dokunun. Uygulamanın izinler listesini görüntüleyebilir ve izinlerini değiştirebilirsiniz.

Uygulamanın izin ayarlarını izin kategorisine göre görüntülemek ya da değiştirmek için **Ayarlar** uygulamasını başlatın ve **Uygulamalar** → ⋮ → **İzin yöneticisi** üzerine dokunun. Bir öğe ve bir uygulama seçin.



Uygulamalara izin vermezseniz, uygulamaların temel özellikleri düzgün çalışmayabilir.

S Pen

S Pen kullanma

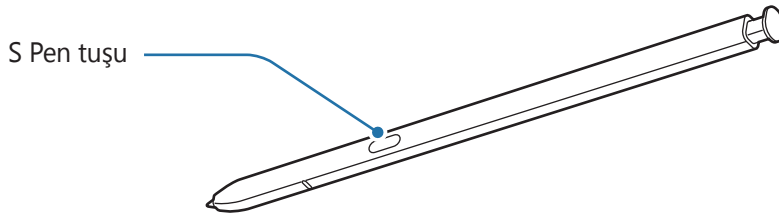

• Kullanırken S Pen'i bükmemeyi veya aşırı baskı uygulamayın. S Pen hasar görebilir veya uç deforme olabilir.

• S Pen ile ekran üzerine sert basmayın. Kalem ucu, deforme olabilir.



• Cihazın yakınında bir mıknatıs varsa, şarj etme veya dokunmatik ekrana dokunma gibi bazı S Pen işlemleri çalışmayabilir.

• S Pen'in şarjı tamamen boşalmış olsa dahi dokunmatik ekrana dokunmak veya temassız komut gibi diğer S Pen özelliklerini kullanabilirsiniz.

• S Pen'i ekrandaki keskin açılarda kullanıyorsanız cihaz, S Pen eylemlerini algılamayabilir.

• S Pen yuvasına su girerse, cihazı kullanmadan önce hafifçe sallayarak suyun çıkmasını sağlayın.

• Eğer S Pen düzgün çalışmıyorsa, bir Samsung Servis Merkezine götürün.

S Pen'in çıkarılması

Yerinden çıkarmak üzere S Pen'in ucuna basın. Ardından S Pen'i yuvasından çekin. S Pen'i takmak için yuvaya yeniden takın ve yerine oturana kadar itin.

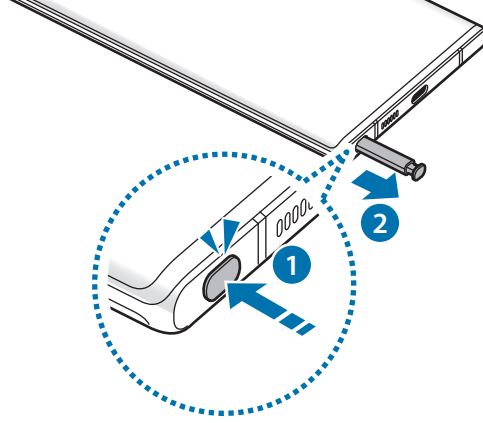

S Pen'i şarj etme

S Pen tuşuyla uygulamaları uzaktan kontrol edebilmeniz için S Pen'in şarj edilmesi gerekir.

S Pen'i yuvaya taktığınızda, şarj işlemi başlar.



Temassız işlem özelliği devre dışı bırakılmışsa, S Pen yalnızca cihaz şarj edilirken şarj edilecektir.

Temassız işlemler

Bluetooth Düşük Enerji (BLE) ile cihazınıza bağlı S Pen'i kullanarak uygulamaları uzaktan kontrol edin.

Örneğin, S Pen tuşuna uzun basarak kamera uygulaması gibi uygulamaları hızlı bir şekilde başlatabilirsiniz. Ayrıca, kamera uygulamasını kullanırken tuşa bir kez basarak fotoğraf çekebilirsiniz. Müzik dinlerken S Pen tuşuna uzun basıp S Pen'i yukarı kaldırarak ses seviyesini artırabilir, aşağı indirerek azaltabilirsiniz.



- Temassız işlemler özelliğini kullanmadan önce S Pen şarj edilmelidir. Daha fazla bilgi için [S Pen'i şarj etme](#) bölümüne bakın.
- S Pen'i yuvasından çıkardığınızda, durum çubuğunda  simgesi görünür. S Pen'in şarjı boşaldığında veya cihazdan uzaklaştırılması halinde ya da S Pen ile cihaz arasında engeller veya harici bir müdahale olduğunda S Pen'in cihazla bağlantısı kesilir ve simge grileşir (). Temassız işlemler özelliğini tekrar kullanmak için S Pen'i yuvaya yeniden takarak S Pen'i cihaza bağlayın.

S Pen ile fotoğraf çekme

Cihazınız uzak mesafedeyken fotoğraf çekerken dahi zamanlayıcı ayarlamadan S Pen tuşuna basarak kolaylıkla fotoğraf çekebilirsiniz.

- 1 **Ayarlar** uygulamasını başlatın, **Gelişmiş özellikler** → **S Pen** → **Temassız işlemler** üzerine dokunun, ardından tuşa dokunarak bu özelliği etkinleştirin.
- 2 **Kamera** uygulamasını başlatın.
- 3 Fotoğraf çekmek için S Pen tuşuna bir kez basın.
 - Dizi halinde fotoğraf çekmek için S Pen tuşuna uzun basın.
 - Çekim modunu değiştirmek için S Pen tuşuna uzun basarken S Pen'i sola veya sağa doğru hareket ettirin.
 - Kameralar arasında geçiş yapmak için S Pen tuşuna iki kez basın.

Kullanılacak uygulamaları veya özellikleri değiştirme

S Pen özelliğiyle kullanmak istediğiniz uygulamayı, özelliği veya eylemleri değiştirin. **Ayarlar** uygulamasını başlatın, **Gelişmiş özellikler** → **S Pen** → **Temassız işlemler** öğesine dokunun.



Başka bir S Pen'i bağlama

S Pen özelliklerini Temassız işlemler gibi başka bir S Pen ile kullanmadan önce S Pen'i cihazınıza bağlamalısınız.

- 1 Yuvaya başka bir S Pen yerleştirin.
- 2 Bildirim panelinde ekranı aşağı kaydırın,  (**S Pen temassız işlemler**) ögesine dokununuz ve yeniden etkinleştirmek için tekrar dokununuz.
- 3 **Yeni S Pen'i bağla** ögesine dokununuz.

S Pen bağlanacaktır. Bağlanma işlemi tamamlandığında kısa bir takılma yaşayabilirsiniz.



- Yalnızca Bluetooth Düşük Enerjiyi (BLE) destekleyen Samsung onaylı S Pen'leri bağlayabilirsiniz.
- S Pen'i bağlanma işlemi sırasında cihazdan çıkarmayınız. Bunu yapmanız işlemi yarıda keser.
- Bağlanmazsa veya önceki S Pen'i kullanmak isterseniz yukarıda anlatılan yöntemle yeniden bağlayınız.

S Pen'inizi sıfırlama

S Pen'de bağlantı sorunları varsa veya S Pen bağlantısı sık sık kesiliyorsa S Pen'i sıfırlayınız ve yeniden bağlayınız.

S Pen'i yuvaya yerleştiriniz. Ardından Temassız işlemler ayar ekranını açınız ve  → **S Pen'i sıfırla** ögesine dokununuz.

Temassız komut

Temassız komut, S Pen özelliklerini içeren ve sık kullanılan uygulamalara hızlı erişim sağlayan bir menüdür.

Temassız komut panelini açmak için, S Pen'i yuvasından çıkarın ya da S Pen'i ekran üzerinde hareket ettirip S Pen tuşuna basın. Ayrıca S Pen ile Temassız komut simgesine de (🖋️) dokunabilirsiniz.

Temassız komut panelinde yukarı ya da aşağı sürükleyin ve istediğiniz bir özelliği ya da uygulamayı seçin.



Ekran kapalı veya bir ekran kilitleme yöntemi ile kilitli olduğunda, S Pen temassız komut panelini açmayacaktır.

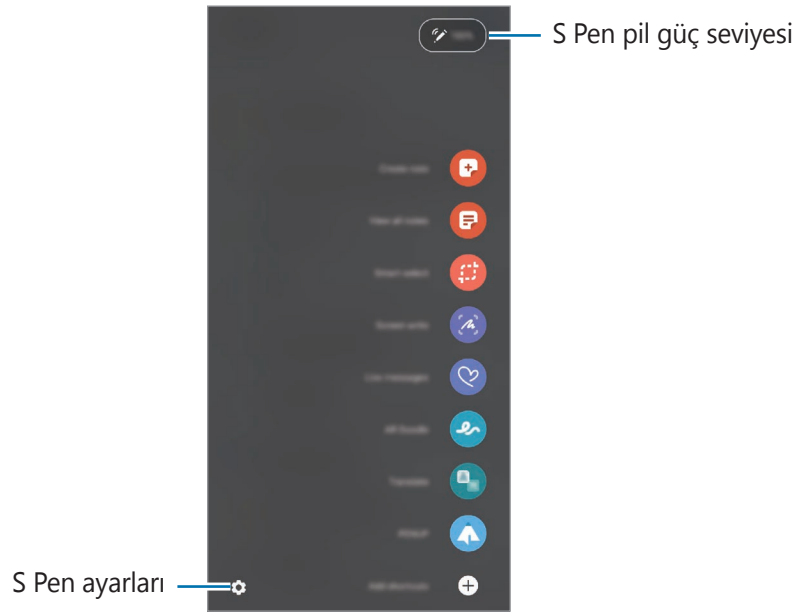

- **Not oluşturun:** Açılır bir pencerede kolayca not oluşturun. Bu özelliği S Pen tuşunu basılı tutarken ekrana iki kez dokunarak da başlatabilirsiniz. Daha fazla bilgi için [Samsung Notes](#) bölümüne bakın.
- **Tüm notları görüntüle:** **Samsung Notes** uygulamasındaki tüm notları görüntüleyin.
- **Akıllı seçim:** S Pen'i kullanarak bir alan seçin ve paylaşma veya kaydetme gibi eylemleri gerçekleştirin. Daha fazla bilgi için [Akıllı seçim](#) bölümüne bakın.
- **Ekran notu:** Ekran görüntüleri yakalayıp bu görüntülerin üzerine yazı yazabilir veya çizim yapabilir ya da yakalanan görüntüdeki bir alanı kırabilirsiniz. Web sayfası gibi uzatılmış bir sayfadaki geçerli içeriği ya da gizli içeriği de yakalayabilirsiniz. Daha fazla bilgi için [Ekran notu](#) bölümüne bakın.
- **Canlı mesajlar:** Metin mesajı yerine canlı bir mesajı elle yazarken veya çizerken hareketlerinizi kaydederek ve animasyon dosyası olarak kaydederek benzersiz bir mesaj oluşturun ve gönderin. Daha fazla bilgi için [Canlı mesajlar](#) bölümüne bakın.

- **AR Karalama:** Yüzlere ya da herhangi bir şeye sanal el yazısıyla yazarak veya çizimler yaparak komik videolar kaydedin. Daha fazla bilgi için [AR Karalama](#) bölümüne bakın.
- **Çevir:** S Pen'i bir kelimenin üzerinde gezdirerek o kelimeyi çevirebilirsiniz. Daha fazla bilgi için [Çevir](#) bölümüne bakın.
- **PENUP:** Çizimlerinizi yayımlayın, başkalarının çizimlerine bakın ve kullanışlı çizim ipuçları alın.
- **Bixby Vision:** Benzer görselleri aramak, metni algılayıp çevirmek ve daha fazlası için Bixby Vision özelliklerini kullanın. Daha fazla bilgi için [Bixby Vision](#) bölümüne bakın.
- **Büyüt:** S Pen'i ekranın belirli bir alanı üzerinde gezdirerek o alanı büyütebilirsiniz.
- **Bakış:** Bir uygulamayı küçük resim haline getirin ve S Pen'i bu küçük resmin üzerinde gezdirerek uygulamayı tam ekran görünümünde açın. Daha fazla bilgi için [Bakış](#) bölümüne bakın.
- **Renklendirme:** S Pen kullanarak PENUP tarafından sağlanan görselleri renklendirin.
- **Takvime yaz:** **Takvim** uygulamasını başlatın ve ekrana bir şeyler yazın veya çizin. Daha fazla bilgi için [Takvime yaz](#) bölümüne bakın.
- **Kısayollar ekle:** Temassız komut paneline sık kullanılan uygulamalara kısayollar ekleyin.

Temassız komut simgesi

Temassız komut paneli kapalı olduğunda, temassız komut simgesi ekranda kalacaktır. S Pen ile simgeye dokunarak Temassız komut panelini açabilirsiniz.

Simgeyi taşımak  ögesini yeni bir konuma sürükleyin.

Bir simgeyi kaldırmak için  ögesini ekranın en üstündeki **Kaldır**'a sürükleyin.

Ekranda Temassız komut simgesi belirmezse, **Ayarlar** uygulamasını başlatın, **Gelişmiş özellikler** → **S Pen** üzerine dokunun ve sonra etkinleştirmek için **Yüzen simgeyi göster** tuşuna dokunun.

Temassız işlemler özelliğini destekleyen uygulamaları kullanırken, S Pen'i Temassız komut simgesinin üzerine getirerek her bir uygulamayla kullanılabilen eylemleri görüntüleyebilirsiniz.





Akıllı seçim

S Pen'i kullanarak bir alan seçin ve paylaşma veya kaydetme gibi eylemleri gerçekleştirin. Ayrıca, videodaki bir alanı seçip o alanı GIF animasyonu olarak da yakalayabilirsiniz.

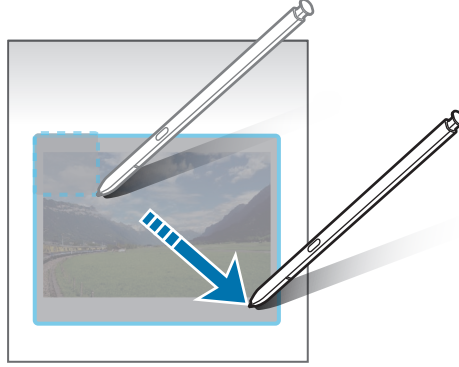
- 1 Bir görüntünün bir kısmı gibi yakalamak istediğiniz içerik olduğunda, temassız komut panelini açın ve **Akıllı seçim** üzerine dokunun.

- 2 Araç çubuğundan istediğiniz şekil simgesini seçin ve S Pen'i istediğiniz içeriğin bir ucundan öbür ucuna sürükleyin.



- 3 Seçilen alan ile kullanmak için bir seçenek belirleyin.
 - **Metni çıkar:** Seçili alandan metni çıkartın.
 - **Ekrana sabitle:** Seçili alanı ekrana sabitleyin.
 - : Seçilen alanın görünümünü otomatik olarak değiştirir.
 - : Seçilen alana yazı yazın ya da bu alanın üzerinde çizim yapın.
 - : Seçilen alanı başkaları ile paylaşın.
 - : Seçilen alanı **Galeri**'ye kaydedin.

Videodaki alanı yakalama

Bir videoyu oynatırken videodaki bir alanı seçip o kısmı GIF animasyonu olarak yakalayın.

- 1 Video oynatımı sırasında yakalamak istediğiniz bir içerik olduğunda, Temassız komut panelini açın ve **Akıllı seçim** üzerine dokununuz.
- 2 Araç çubuğunda  üzerine dokununuz.
- 3 Yakalanacak alanın konumunu ve boyutunu ayarlayın.

Pozisyonu ayarlayın

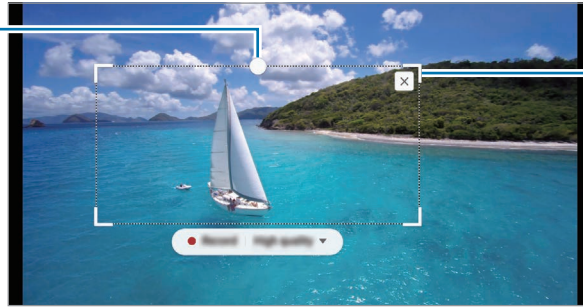

Çerçevenin bir köşesinden sürükleyek yeniden boyutlandırın

- 4 Yakalamayı başlatmak için **Kayıt** üzerine dokununuz.



- Bir videoda yakalama yapmadan önce o videonun oynadığından emin olun.
- Videodaki bir alanın yakalanabileceği maksimum süre ekranda görüntülenir.
- Videodaki bir alan yakalanırken ses kaydedilmez.

5 Yakalamayı durdurmak için **Durdur** üzerine dokununuz.

6 Seçilen alan ile kullanmak için bir seçenek belirleyin.

- : Seçilen alana yazı yazın ya da bu alanın üzerinde çizim yapın. Dosyayı kaydetmeden önce sonucu görmek için üzerine dokununuz.
- : Seçilen alanı başkaları ile paylaşın.
- : Seçilen alanı **Galeri**'ye kaydedin.

Ekran notu

Ekran görüntüleri yakalayıp bu görüntülerin üzerine yazı yazabilir veya çizim yapabilir ya da yakalanan görüntüdeki bir alanı kırabilirsiniz.

1 Yakalamak istediğiniz içerik olduğunda, temassız komut panelini açın ve **Ekran notu** üzerine dokununuz.

Mevcut ekran otomatik olarak yakalanır ve düzenleme araç çubuğu görünür.

2 Ekran resmi üzerine bir not yazın.

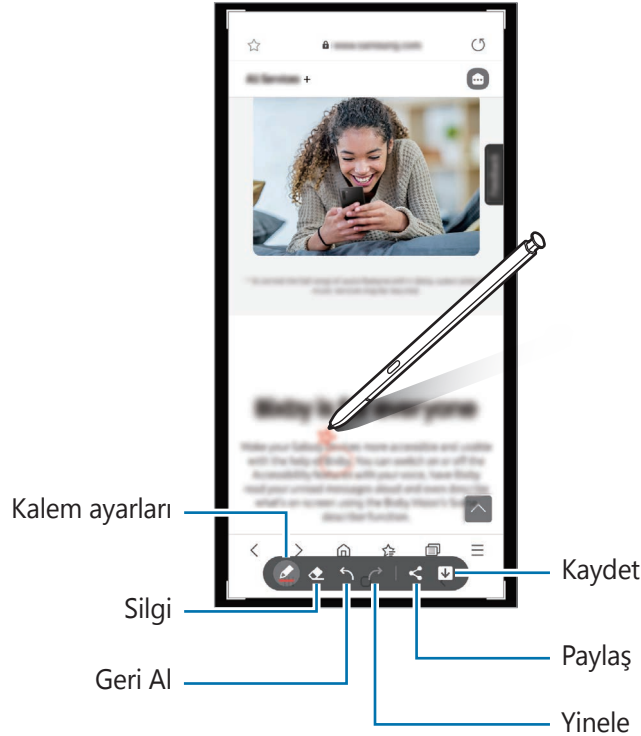

3 Ekran görüntüsünü paylaşın veya kaydedin.

Yakalanmış ekran görüntülerini **Galeri**'de görüntüleyebilirsiniz.



Bazı uygulamaları kullanırken ekran görüntüsü yakalamak mümkün değildir.

Canlı mesajlar

Metin mesajı yerine canlı bir mesajı elle yazarken veya çizerken hareketlerinizi kayda alarak ve animasyon dosyası olarak kaydederek benzersiz bir mesaj oluşturun ve gönderin.

- 1 Hareketli bir mesaj göndermek istediğinizde Hava komutu panelini açın ve **Canlı mesajlar** üzerine dokunun.
- 2 Arka plan görüntüsünü özelleştirin ve **Tamam** veya **Çizmeye başla**'ya dokunun.
- 3 Canlı mesaj ekranının üzerine yazın veya çizin.

Dosya formatını
değiştirme

Kalem ayarları

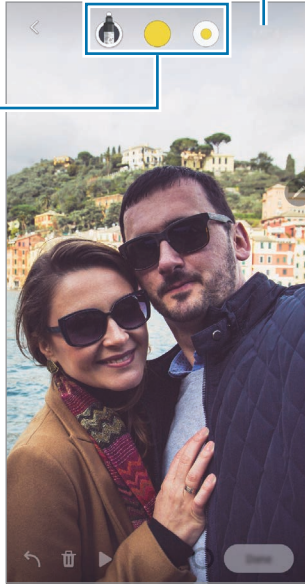

Önizleme

Mesaj giriş sınırı

Baştan başlayın

Geri Al

- 4 **Tamam** üzerine dokunun.

Canlı mesaj **Galeri**'ye animasyonlu GIF dosyası veya video olarak kaydedilir.

- 5 **Paylaş** üzerine dokunun ve bir yöntem seçin.

Çevir

Çevirmek istediğiniz metnin üstünde S Pen'i gezdirin. Metnin içindeki birimler de çevrilecektir.

- 1 Çevirmek istediğiniz metinler olduğunda Temassız komut panelini açın ve **Çevir** üzerine dokunun.
- 2 Ekranın en üst kısmındaki çeviri aracı panelinden dilleri seçin.
T veya **≡** üzerine dokunarak kelimeler ve cümleler arasında metni değiştirebilirsiniz.
- 3 S Pen'i çevirmek istediğiniz metin veya dönüştürmek istediğiniz birim üzerinde gezdirin. Çevrilmiş metin görünür. Orijinal metnin telaffuzunu dinlemek için **🔊** üzerine dokunun. Seçtiğiniz dile bağlı olarak **🔊** simgesi ekrana gelmeyebilir.

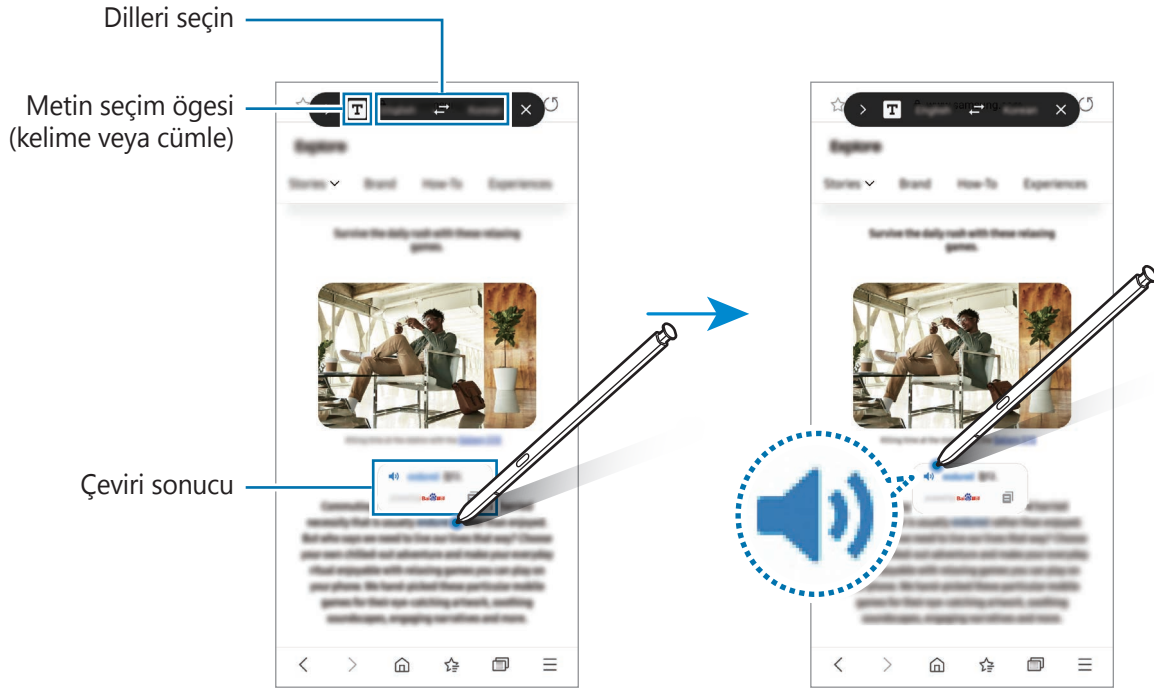

- Bu özellik bazı dilleri desteklemez.
- Bu özellik, sadece tespit edilebilir mesaj ekrandayken ulaşılabilir.

Bixby Vision

S Pen'i içerik üzerinde gezdirdiğinizde içerik tanınır ve kullanılabilir arama simgeleri görünür. Benzer görselleri aramak, metni algılayıp çevirmek ve daha fazlası için özellikleri kullanın. Daha fazla bilgi için [Bixby Vision](#) bölümüne bakın.

- 1 İlgili bilgiler için arama yapmak istediğiniz veya içeriden metin almak istediğiniz bir görsel olduğunda Hava komutu panelini açın ve **Bixby Vision** üzerine dokunun.
- 2 S Pen'i istediğiniz içeriğin üzerinde gezdirin. Mevcut seçenekler ekranda görüntülendiğinde, istediğiniz seçeneği belirleyin.

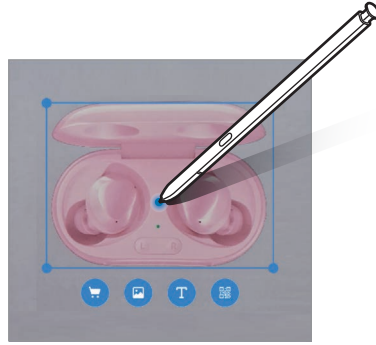

Bakış

Bir uygulamayı küçük resim haline getirin ve S Pen'i bu küçük resmin üzerinde gezdirerek uygulamayı tam ekran görünümünde açın.

Örneğin, bir harita uygulamasını başlatın, Temassız komut panelini açın ve ardından **Bakış** üzerine dokunun. Uygulama, ekranın en alt kısmındaki bir küçük resim haline getirilir. Web sayfalarını tararken, harita uygulamasını tam ekranda açmak ve yerleri hızlı bir şekilde aramak için S Pen'i küçük resmin üzerinde gezdirin.

Uygulamayı yeniden küçük resim haline getirmek için S Pen'i ekrandan uzaklaşacak şekilde gezdirin.

Simge durumuna getirilmiş uygulamayı kapatmak için küçük resme uzun dokununuz ve bunu ekranın en üst kısmındaki **Kaldır**'a sürükleyin.

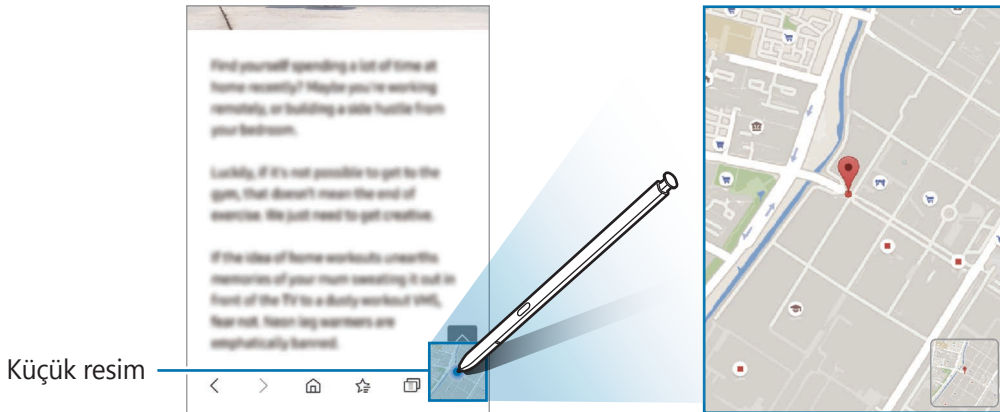

Takvime yaz

Takvim ekranına yazarak veya çizim yaparak planlarınızı kolay ve hızlı şekilde hazırlayın.

Hava komutu panelini açın, **Takvime yaz**'a dokunun ve planınızı takvime girin. Bitirdiğinizde **Kaydet**'e dokunun. Planı düzenlemek için  üzerine dokunun.

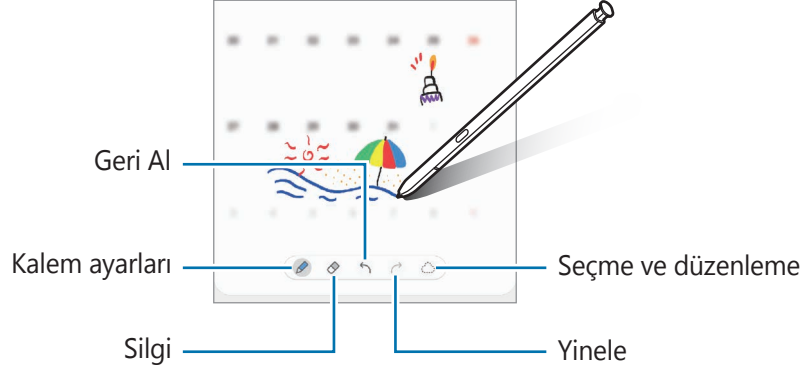

Temassız görüntüleme

S Pen'i ekrandaki bir ögenin üzerinde gezdirerek içeriği önizleyebilir veya bilgileri açılır pencerede görüntüleyebilirsiniz.

Bazı uygulamalarda, önizleme penceresinde Eylem tuşları görüntülenir.

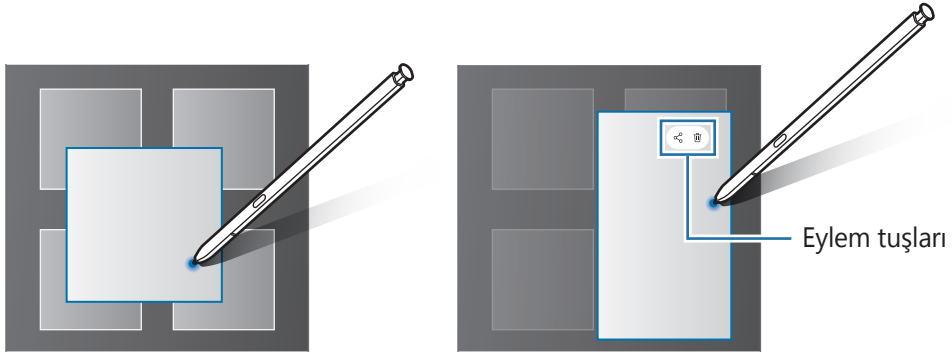

Bu özellik etkinleştirilmemişse özelliği etkinleştirmek için **Ayarlar** uygulamasını başlatın, **Gelişmiş özellikler** → **S Pen** ve sonra **Temassız görüntüleme** üzerine dokunun.

Kalem Seç

Çoklu öğeler veya metin seçmek için S Pen tuşuna uzun basarken S Pen'i metnin veya öğe listelerinin üzerine sürükleyin. Aynı zamanda seçili öğeleri veya metni kopyalayıp başka bir uygulamaya yapıştırabilir veya bunları başkaları ile paylaşabilirsiniz.

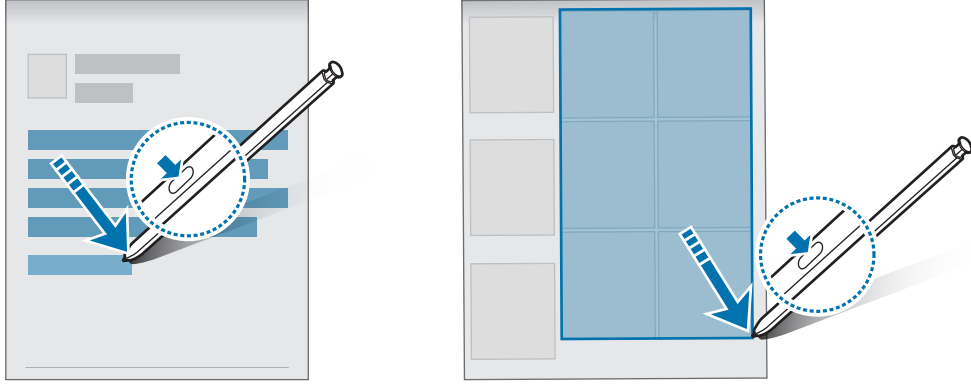

Ekran kapalı notu

Ekranı açmadan ekrana yazarak hızlıca notlar oluşturabilirsiniz.

Ekran kapalıyken S Pen'i çıkarın veya S Pen ile ekrana dokunup S Pen tuşuna basın.

Bir not yazdıktan sonra **Kaydet** seçeneğine dokunduğunuzda veya S Pen'i yuvasına tekrar yerleştirdiğinizde, notunuz **Samsung Notes**'a kaydedilir.

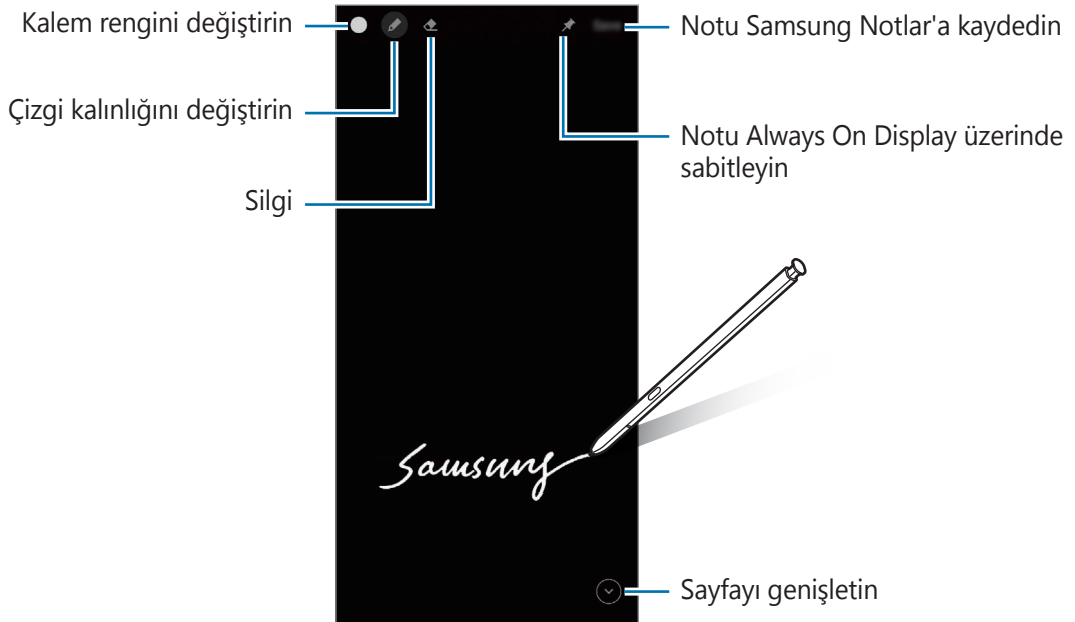



Bu özellik etkinleştirilmemişse özelliği etkinleştirmek için **Ayarlar** uygulamasını başlatın, **Gelişmiş özellikler** → **S Pen** ve sonra **Ekran kapalı notu** üzerine dokununuz.

Bir notu Always On Display üzerine sabitleme

Ekran dışı bir kaydı Always On Display üzerine sabitlemek için  → **Always On Display'e sbtle** üzerine dokunun. Sabitlenen not, henüz kaydedilmeyecektir.

Sabitlenen notu düzenlemek için not üzerine çift dokunun. Düzenlenmiş notu tekrar Always On Display üzerine sabitlerseniz, orijinal not **Samsung Notes**'a kaydedilir.

Sabitlenen notu küçültmek için  üzerine çift dokunun. Not, Always On Display üzerinde  simgesi olarak belirecektir. Notu tekrar görüntülemek için  üzerine çift dokunun.

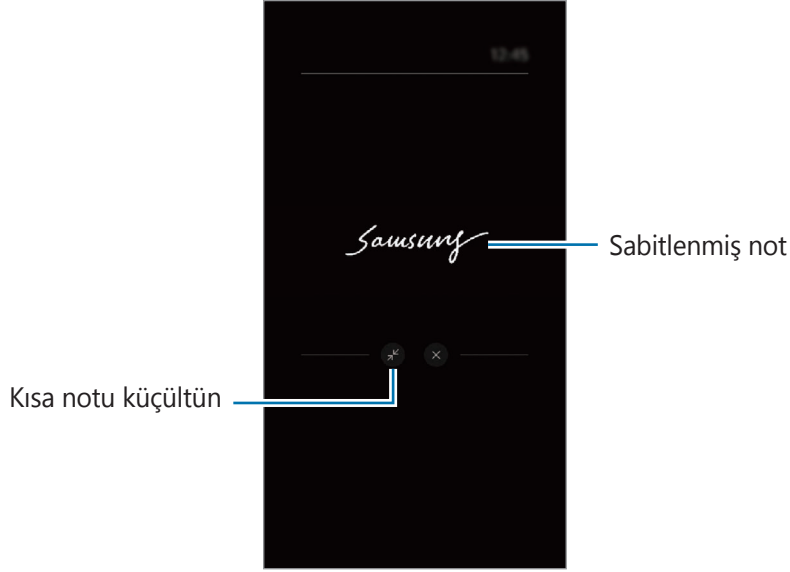

 Bir notu açtıktan sonraki belli bir süre içinde hiçbir şey yapmazsanız, not otomatik olarak küçülecektir.

S Pen'i kullanarak ekran kilidini açma

S Pen bağlıken ekran kilitlenirse, S Pen tuşuna basarak ekranın kilidini açabilirsiniz.

1 **Ayarlar** uygulamasını başlatın ve **Gelişmiş özellikler** → **S Pen** → **S Pen kilidini açma** ögesine dokunun.

2 **S Pen kilit açmayı kullan** → **TAMAM** üzerine dokunun.

Şimdi S Pen tuşuna basarak ekran kilidini açabilirsiniz.

-  • **S Pen kilit açmayı kullan** özelliği yalnızca ekran kilidi yöntemi ayarlandığında kullanılabilir.
- Bu özelliği kullanmak için S Pen, cihazınıza bağlı olmalıdır.



Telefon

Tanıtım

Sesli ve görüntülü aramalar yapın veya bunları yanıtlayın.

 Arka kamera çevresindeki alan kapalıysa, arama sırasında istenmeyen gürültüler oluşabilir. Arka kamera alanı etrafındaki ekran koruyucu veya yapıştırma gibi aksesuarları çıkarın.

Arama yapma

- 1 **Telefon** uygulamasını başlatın ve **Klavye** üzerine dokunun.
- 2 Bir telefon numarası girin.
- 3  üzerine dokunarak bir sesli arama yapın veya  ya da  üzerine dokunarak bir görüntülü arama yapın.

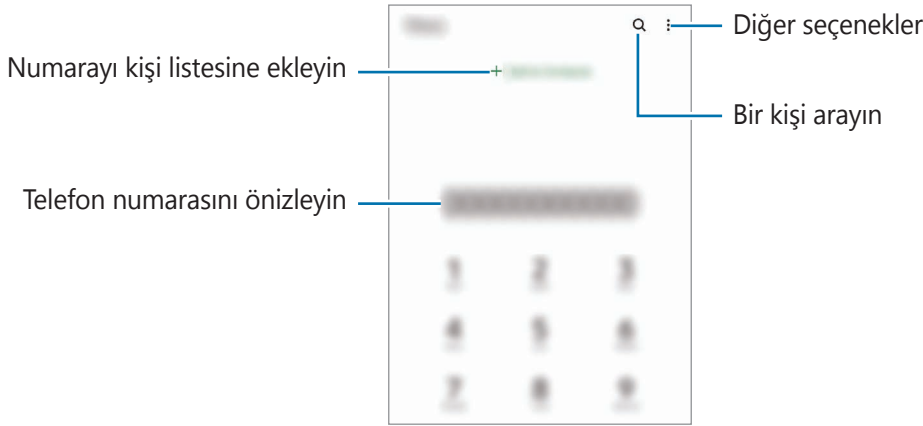

Arama kayıtlarından veya kişi listelerinden arama yapma

Telefon uygulamasını başlatın, **Kayıt** ya da **Kişiler** üzerine dokunun ve ardından bir kişi veya telefon numarası üzerinde sağa doğru kaydırarak arama yapın.

Bu özellik devre dışıysa **Ayarlar** uygulamasını başlatın, **Gelişmiş özellikler** → **Hareketler ve işaretler** üzerine dokunun ve ardından **Aramak veya mesaj göndermek için kaydır** tuşuna dokunarak bu işlevi etkinleştirin.

Hızlı aramayı kullanma

Hızlı arama için bir numara ayarlamak üzere **Telefon** uygulamasını başlatın, **Klavye** ya da **Kişiler** →  → **Hızlı arama numaraları** üzerine dokunun, hızlı arama numarasını seçin ve ardından bir telefon numarası ekleyin.

Bir arama yapmak için, tuş takımından bir hızlı arama numarasına uzun dokunun. 10 ve sonrasındaki hızlı arama numaraları için, numaranın ilk hanelerinin üzerine dokunun ve sonra son haneye uzun dokunun.

Örneğin **123**'ü bir hızlı arama numarası olarak ayarlarsanız, **1**, **2**'nin üzerine dokunun ve sonra **3**'e uzun dokunun.

Yakındaki yerleri arayarak arama yapma

Telefon uygulamasını başlatın, **Yerler** üzerine dokunun ve bir kategori seçin ya da **Q** üzerine dokunun ve arama alanına bir işletme adı girin. Ya da önerilen popüler yerlerden birini seçin. İşletmeye ait telefon numarası ya da adres gibi bilgiler görünür.



Bu özellik, servis sağlayıcısına veya modele bağlı olarak kullanılamayabilir.

Uluslararası arama yapma

- 1 **Telefon** uygulamasını başlatın ve **Klavye** üzerine dokunun.
- 2 + işareti görününceye kadar **0** üzerine uzun dokunun.
- 3 Ülke kodunu, alan kodunu ve telefon numarasını girin ve ardından  üzerine dokunun.

Arama alma

Aramayı cevaplama

Bir arama geldiğinde,  ögesini büyük dairenin dışına sürükleyin.

Arama reddetme

Bir arama geldiğinde,  ögesini büyük dairenin dışına sürükleyin.

Gelen aramayı reddederken mesaj göndermek için **Mesaj gönder** çubuğunu yukarı sürükleyin ve göndermek için bir mesaj seçin.

Çeşitli reddetme mesajları oluşturmak için, **Telefon** uygulamasını başlatın,  → **Ayarlar** → **Hızlı reddetme mesajları** üzerine dokunun, bir mesaj girin ve **+** üzerine dokunun.

Telefon numaralarının engellenmesi

Engelli listenize eklenen belirli numaralardan gelen aramaları engelleyin.

1 **Telefon** uygulamasını başlatın ve  → **Ayarlar** → **Numaraları engelle** üzerine dokununuz.

2 **Kayıt** veya **Kişiler** üzerine dokununuz, kişileri ya da telefon numaralarını seçin ve **Tamam** üzerine dokununuz.

Manuel olarak numara girmek için **Telefon numarası ekle** üzerine dokununuz, bir telefon numarası girin ve **+** üzerine dokununuz.

Engellediğiniz numaralar sizinle iletişim kurmak istediğinde, herhangi bir bildirim almazsınız. Aramalar, arama günlüğüne kaydedilir.



Arayan numarasını göstermeyen kişilerden gelen aramaları da engelleyebilirsiniz. Bu özelliği etkinleştirmek için **Bilmeyen/gizli no.ları engelle** tuşuna dokununuz.

Aramalar esnasındaki seçenekler

- **Arama ekle:** İkinci bir arama yapın. İlk arama beklemeye alınır. İkinci aramayı sonlandırdığınızda, ilk arama devam ettirilir.
- **Aramayı beklet:** Bir aramayı bekletin.
- **Bluetooth:** Cihaza bağlıysa Bluetooth kulaklığa geçiş yapın.
- **Hoparlör:** Hoparlörü etkinleştirin veya devre dışı bırakın. Hoparlörü kullanırken cihazı kulaklarınızın uzağında tutun.
- **Sessiz:** Mikrofonu kapatın, böylece karşı taraf sizi duyamaz.
- **Tuş takımı / Gizle:** Tuş takımını açın ya da kapatın.
-  : Mevcut aramayı sonlandırır.
- **Kamera:** Görüntülü bir arama sırasında kamerayı kapatın, böylece karşı taraf sizi göremez.
- **Değiştir:** Görüntülü bir arama sırasında ön ve arka kamera arasında geçiş yapın.



Bazı özellikler servis sağlayıcısına veya modele bağlı olarak kullanılamayabilir.

Kişiler

Tanıtım

Yeni kişiler oluşturun veya cihazdaki kişileri yönetin.

Kişi ekleme

Yeni kişi oluşturma

- 1 **Kişiler** uygulamasını başlatın ve  üzerine dokununuz.
- 2 Kayıt yerini seçin.
- 3 İletişim bilgilerini girin ve **Kaydet** üzerine dokununuz.

Kişileri içeri aktarma

Diğer kayıt yerlerindeki kişileri içeri aktararak cihazınıza ekleyin.

- 1 **Kişiler** uygulamasını başlatın ve  → **Kişileri yönet** → **Kişileri içe veya dışa aktarın** → **İçeri aktar**'a dokununuz.
- 2 Kişileri içe aktarmak için ekrandaki talimatları uygulayın.

Kişileri web hesaplarınızla senkronize etme

Cihazınızdaki kişileri, web hesaplarınıza (örneğin, Samsung account'unuz) kaydedilmiş çevrimiçi kişilerle senkronize edin.

- 1 **Ayarlar** uygulamasını başlatın, **Hesaplar ve yedekleme** → **Hesaplar** üzerine dokununuz ve senkronize edilecek hesabı seçin.
- 2 **Hesabı eşitle** üzerine ve **Kişiler** tuşunun üzerine dokunarak etkinleştirin.
Samsung account için,  → **Eşitleme ayarları** üzerine ve **Kişiler** anahtarına dokunarak bunu etkinleştirin.

Kişi arama

Kişiler uygulamasını başlatın. Kişiler listesinin en üstündeki **Q** üzerine dokunun ve arama kriterini girin. Kişiye dokunun. Ardından aşağıdaki eylemlerden birini gerçekleştirin:

- ☆ : Favori kişilere ekleyin.
- 📞 : Bir sesli arama yapın.
- 📺 / 📺 : Bir video araması yapın.
- 💬 : Bir mesaj yazın.
- ✉️ : Bir e-posta yazın.

Kişileri silme

- 1 **Kişiler** uygulamasını başlatın ve ⋮ → **Sil** üzerine dokunun.
- 2 Kişileri seçip **Sil** üzerine dokunun.

Kişileri tek tek silmek için kişi listesinde bulunan kişilerden birine dokunun ve ardından ⋮ → **Sil** üzerine dokunun.

Kişileri paylaşma

Çeşitli paylaşım seçeneklerini kullanarak kişilerinizi başkalarıyla paylaşabilirsiniz.

- 1 **Kişiler** uygulamasını başlatın ve ⋮ → **Paylaşım aç** üzerine dokunun.
- 2 Kişileri seçip **Paylaşım aç** üzerine dokunun.
- 3 Bir paylaşım yöntemi seçin.

Gruplar oluşturma

Aile veya arkadaşlar gibi gruplar ekleyebilir ve de kişileri gruplara göre yönetebilirsiniz.

- 1 **Kişiler** uygulamasını başlatın ve ≡ → **Gruplar** → **Grup oluşturma** üzerine dokunun.
- 2 Bir grup oluşturmak için ekrandaki talimatları uygulayın.

Yinelenen kişileri birleştirme

Kişi listenizde iki kez kaydedilmiş kişiler varsa, kişi listenizi düzenlemek için bu kayıtları birleştirin.

- 1 **Kişiler** uygulamasını başlatın ve ≡ → **Kişileri yönet** → **Kişileri birleştir** üzerine dokunun.
- 2 Kişileri işaretleyin ve **Birleştir** üzerine dokunun.

Mesajlar

Tanıtım

Mesajları görüşmeye göre gönder ve görüntüle.

Dolaşımda iken mesaj göndermek veya almak için ek ücret ödemeniz gerekebilir.

Mesaj gönderme



Bu cihaz Türkçe karakterlerin tamamını ihtiva eden ETSI TS 123.038 V8.0.0 ve ETSI TS 123.040 V8.1.0 teknik özelliklerine uygundur.

1 **Mesajlar** uygulamasını başlatın ve  üzerine dokunun.

2 Alıcıları ekleyin ve bir mesaj girin.

Kaydedip sesli mesaj göndermek için  üzerine uzun dokununuz, mesajınızı söyleyin ve ardından parmağınızı bırakın. Kaydetme simgesi yalnızca mesaj giriş alanı boşta görüntülenir.

3 Mesaj göndermek için  üzerine dokununuz.

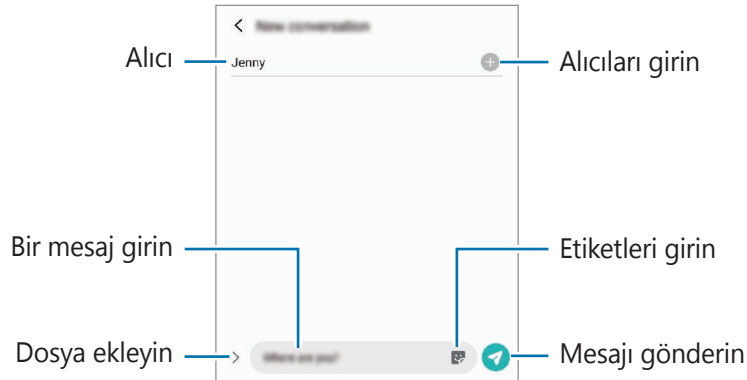

Mesajları görüntüleme

1 **Mesajlar** uygulamasını başlatın ve **Görüşmeler** üzerine dokununuz.

2 Mesajlar listesinde bir kişi ya da telefon numarası seçin.

- Mesajı yanıtlamak için mesaj giriş alanına dokunup bir mesaj girin, ardından  üzerine dokununuz.
- Yazı tipi boyutunu ayarlamak için iki parmağınızı birbirinden ayırın veya parmaklarınızı kısın.

Mesajları sıralama

Mesajları kategorilere göre sıralayarak kolayca yönetebilirsiniz.

Mesajlar uygulamasını başlatın ve **Görüşmeler** → **Yeni kategori** → **Kategori ekle** üzerine dokununuz.

Kategori seçeneği belirmezse,  → **Ayarlar** üzerine dokununuz ve **Görüşme kategorileri** tuşuna dokunarak bu özelliği etkinleştirin.

Mesajları silme

Mesaj silmek için mesaja dokunup basılı tutun ve **Sil** seçeneğine dokunun.

Mesaj ayarlarını değiştirme

Mesajlar uygulamasını başlatın, **⋮** → **Ayarlar** üzerine dokunun. İstenmeyen mesajları engelleyebilir, bildirim ayarlarını değiştirebilir ve daha fazlasını yapabilirsiniz.

İnternet

İnternette gezinerek bilgi arayın ve yer işaretlerinize ekleyerek kolaylıkla favori internet sayfalarınıza erişin.

1 **İnternet** uygulamasını başlatın.

2 Web adresini veya bir anahtar sözcüğü girin ve ardından **Git** üzerine dokunun.

Araç çubuklarını görüntülemek için parmağınızı ekranda hafifçe aşağı doğru sürükleyin.

Hızla sekmeler arasında gidip gelmek için adres alanı üzerinde sola veya sağa kaydırın.

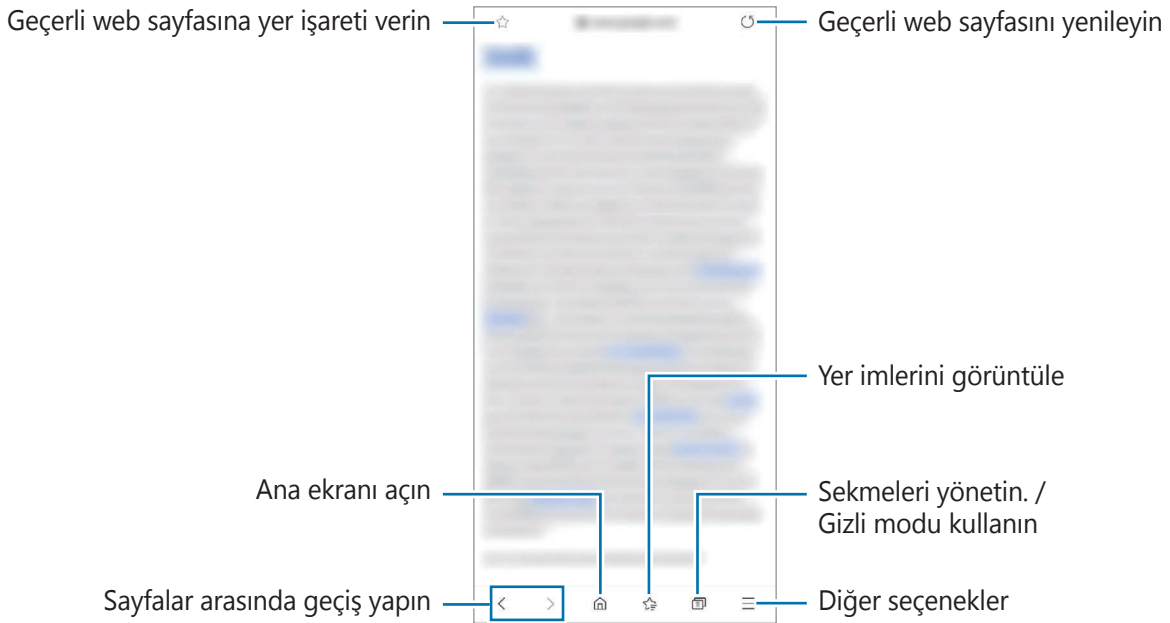

Gizli modu kullanma

Gizli mod için bir parola ayarlarsanız, başkalarının arama geçmişinizi, tarama geçmişinizi, yer işaretlerinizi ve kaydedilmiş sayfalarınızı görüntülemesini engelleyebilirsiniz.

1 **🔒** → **Gizli modu aç** üzerine dokunun.

2 Etkinleştirmek için **Gizli modu kilitleyin** tuşuna dokunun, **Başlat**'a dokunun ve ardından gizli mod için bir parola belirleyin.

Gizli modda, cihaz araç çubuklarının rengini değiştirecektir. Gizli modu devre dışı bırakmak için,  → **Gizli modu kapat** üzerine dokununuz.



Gizli modda, ekran görüntüsü yakalama gibi bazı özellikleri kullanamazsınız.

Kamera

Tanıtım

Çeşitli modları ve ayarları kullanarak fotoğraf ve video çekin.

Kamera etiketi

- Diğer kişilerin fotoğraflarını veya videolarını izinlerini almadan çekmeyin.
- Kanunen yasaklanmış fotoğrafları veya videoları çekmeyin.
- Diğer kişilerin gizliliğini ihlal edebileceğiniz yerlerde fotoğraf veya video çekmeyin.

Fotoğraf çekme

1 **Kamera** uygulamasını başlatın.

Uygulamayı, yan tuşa hızlıca iki kez basarak veya  ögesini kilitli ekranda dairenin dışına sürükleyerek de başlatabilirsiniz.



- Ekran kilidi yöntemi ayarlandığında **Kamera** uygulaması kilit ekranından başlatılırsa veya ekran kapalıysa bazı kamera özellikleri kullanılamaz.
- Kamera kullanılmadığında otomatik olarak kapanır.
- Bazı yöntemler servis sağlayıcısına veya modele bağlı olarak kullanılamayabilir.

2 Kameranın odaklanacağı yerde önizleme ekranında görüntüye dokununuz.

Fotoğrafların parlaklığını ayarlamak için, ekrana dokununuz. Ayar çubuğu belirlediğinde, ayar çubuğunu **+** veya **-** yönünde sürükleyin.



3 Bir fotoğraf çekmek için  üzerine dokununuz.

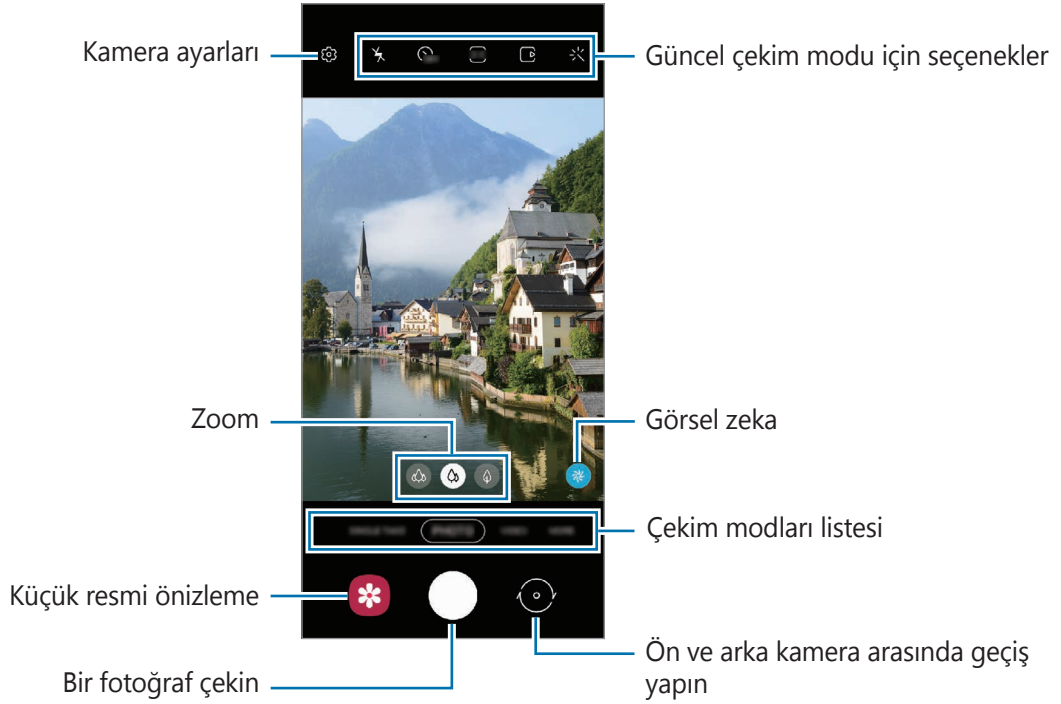

Çekim modunu değiştirmek için çekim modları listesini sola veya sağa sürükleyin ya da önizleme ekranında sola veya sağa kaydırın.



- Önizleme ekranı çekim modu ve hangi kameranın kullanıldığına göre değişebilir.
- Yüksek çözünürlüklü olarak veya yüksek yakınlaştırma oranıyla fotoğraf ya da video çekerken, konu yakın ise odak net olmayabilir. Fotoğraf veya videoları uygun bir mesafeden çekin.
- Çektiğiniz fotoğraflar bulanık görünüyorsa kamera merceğini temizleyip tekrar deneyin.
- Lensin hasarlı veya kirlili olmadığından emin olun. Aksi halde cihaz, yüksek çözünürlük gerektiren bazı modlarda doğru çalışmayabilir.
- Cihazınızın kamerası geniş açılı bir lense sahiptir. Kamera ile özne arasındaki mesafe yakınsa, öznenin öne çıkması için bir arka plan bulanıklaştırma efekti uygulanır. Özne daha da uzaklaşırsa, hem özne hem de arka plan net şekilde yakalanabilir.
- Geniş açılı fotoğraflarda veya videolarda küçük bozulmalar oluşabilir ve cihazın performans sorunu olduğunu göstermez. Fotoğraflardaki bozulmayı düzeltmek için önizleme ekranında  üzerine ve **Kaydetme seçenekleri** üzerine dokunduktan sonra etkinleştirmek için **Ultra geniş şekil düzeltmesi** tuşuna dokununuz.
- Bir video kaydetmek için maksimum kapasite çözünürlüğe bağlıdır.
- Cihaz hava sıcaklığında ani değişikliklere maruz kalırsa, kamera kapağının dışındaki ve içindeki sıcaklık farkı nedeniyle kamera buğulanabilir veya yoğunlaşma oluşturabilir. Kamerayı kullanmaya karar verirken bu tür durumlardan kaçınmaya çalışın. Buğulanma meydana gelirse, fotoğraf çekmeden veya video kaydetmeden önce kameranın oda sıcaklığında doğal yollarla kurumasını bekleyin, aksi takdirde sonuçlar bulanık görünebilir.

Zoom özelliklerini kullanma

 /  /  ögesini seçerek yakınlaştırmak veya uzaklaştırmak için sola ya da sağa kaydırın. Alternatif olarak, yaklaştırmak için iki parmağınızı ekranda birbirinden ayırın, uzaklaştırmak için ise parmaklarınızı yakınlaştırın. Zoom oranı belirli bir seviyeyi aşarsa, görüntü üzerinde nereyi yakınlaştırdığınızı göstermek için zoom kılavuz haritası görünür.

-  : Ultra geniş açılı kamera, manzara vb. şeylerin geniş açılı fotoğraflarını veya videolarını çekebilmenizi sağlar.
-  : Geniş açılı kamera, temel fotoğraflar çekmenize ya da normal videolar kaydetmenize imkan tanır.
-  : Telefoto kamera, özneyi büyüterek fotoğraf çekmenize ya da video kaydetmenize imkan tanır.











 Zoom özellikleri yalnızca arka kamera aktifken kullanılabilir.











Kamera tuşunu kullanma

- Video çekmek için kamera tuşuna dokunup basılı tutun.
- Çoklu çekim yapmak için kamera tuşunu ekranın kenarına kaydırın ve bekletin.
- Başka bir kamera tuşu eklerseniz, bunu ekranın herhangi bir yerine taşıyabilir ve daha rahat fotoğraf çekebilirsiniz. Önizleme ekranında  → **Çekim yöntemleri** üzerine dokunun ve etkinleştirmek için **Yüzen Deklanşör tuşu** ögesine dokunun.

Güncel çekim modu için seçenekler

Önizleme ekranında aşağıdaki seçenekleri kullanın.

-  : Flaşı etkinleştirin veya devre dışı bırakın.
-  : Kamera otomatik olarak bir fotoğraf çekmeden önceki gecikmenin uzunluğunu seçin.
-  : Fotoğraflar için en boy oranı ve çözünürlüğü seçin.
-  : Hareketli fotoğraf özelliğini etkinleştirin veya devre dışı bırakın. Özelliği etkinleştirirseniz, kamera tuşuna dokunmadan önce birkaç saniye içinde bir video klip de çekilir.
-  : Bir videoyu sabitlemek için süper sabit özelliğini etkinleştirin ya da devre dışı bırakın.
-  : Gece hyperlapse özelliğini etkinleştirme veya devre dışı bırakma.
-  : Bir kare hızı seçin.
-  : Videolar için en boy oranı ve çözünürlüğü seçin.
-  : Filtre efekti ya da güzellik efektleri uygulayın.
-  : Yüzlere ya da herhangi bir şeye sanal el yazısıyla yazarak veya çizimler yaparak komik videolar kaydedin. Daha fazla bilgi için [AR Karalama](#) bölümüne bakın.

-  : Bir ölçekleme yöntemi seçin. Bu, ışık değerlerinin nasıl hesaplandığını belirler. 
Orta-ağırlıklı ögesi çekimin pozlamasını hesaplamak için çekimin orta kısmındaki ışığı kullanır.  **Spot** ögesi çekimin pozlamasını hesaplamak için çekimin orta alanında yoğunlaşmış bir alana gelen ışığı kullanır.  **Matris** tüm sahnenin ortalamasını alır.
-  : Otomatik odak modunda odak alanını değiştirin.  **Çoklu**, çerçeve dahilindeki birkaç alana odaklanır. Odaklama yapılan alanları göstermek üzere birden fazla dikdörtgen belirecektir. 
Merkez, çerçeve içindeki merkeze odaklanır.
-  : Videodaki ışık dağılımını kontrol etme amaçlı bir grafiği görüntüleyin veya gizleyin.
-  : **YİYECEK** modunda Yuvarlak çerçeve içindeki bir subjeye odaklayın ve çerçeve dışındaki görüntüyü bulanıklaştırın.
-  : **YİYECEK** modunda renk tonunu ayarlayın.
-  : Ultra ağır çekim video kaydederken hareket algılama özelliğini etkinleştirin ya da devre dışı bırakın.



Mevcut seçenekler, modele veya çekim moduna bağlı olarak farklılık gösterebilir.

Fotoğraf modu

Kamera, kolayca fotoğraf yakalamak için çevrede bulunan subjelere göre çekim seçeneklerini otomatik olarak ayarlar.

Fotoğraf çekmek için çekim modları listesinde **FOTOĞRAF** ve  üzerine dokununuz.

Yüksek çözünürlüklü fotoğraflar çekme

Yüksek çözünürlüklü fotoğraflar çekin. Yüksek çözünürlüklü fotoğrafları, istediğiniz bölgeyi büyüterek kesebilir ve yüksek çözünürlüklü dosya olarak saklayabilirsiniz.

Çekim seçeneklerinde  →  veya  üzerine dokununuz ve fotoğraf çekin.



Çözünürlük, modele göre farklılık gösterebilir.

Görsel zeka

Kamera, subjeyi tanıdığı anda, görsel zeka tuşu değişir ve optimize edilmiş renk ve efekt uygulanır.



Bu özellik etkin değilse önizleme ekranında  üzerine dokununuz ve etkinleştirmek için **Görsel zeka** tuşu üzerine dokununuz.

Çekim önerileri

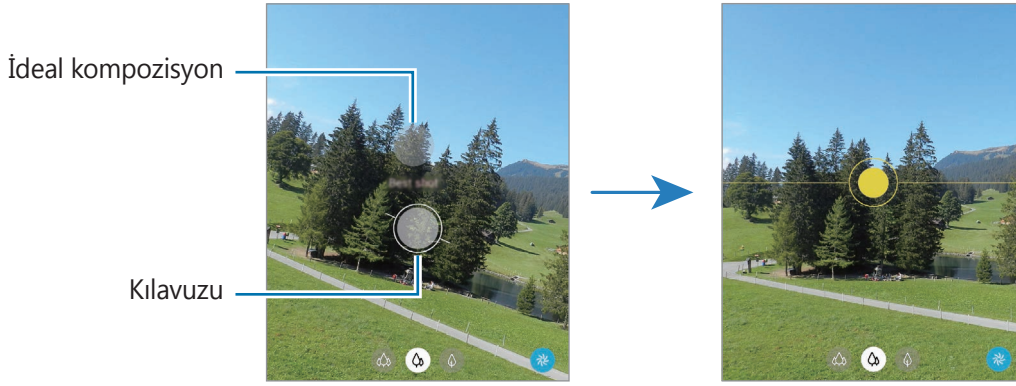

Kamera, subjelin pozisyonunu ve açısını tanıyarak fotoğraf için ideal kompozisyonu oluşturur. Önizleme ekranında  üzerine ve etkinleştirmek için **Çekim önerileri** tuşuna dokunun.

- 1 Çekim modları listesinde, **FOTOĞRAF** üzerine dokunun.
Önizleme ekranında bir kılavuz görüntülenir.
- 2 Kılavuzu subje üzerine getirin.
Kamera, kompozisyonu tanır ve önerilen kompozisyon önizleme ekranında görüntülenir.
- 3 Cihazı, kılavuz önerilen kompozisyonla eşleşecek şekilde hareket ettirin.
İdeal kompozisyon yakalandığında kılavuz sarı renge döner.
- 4 Bir fotoğraf çekmek için  üzerine dokunun.



Selfie çekme

Ön kamera ile otoportre çekebilirsiniz.

- 1 Önizleme ekranında, otoportreler için ön kameraya geçmek amacıyla parmağınızı yukarı veya aşağı kaydırın veya  üzerine dokunun.
- 2 Ön kamera merceğine bakın.
Manzaranın ya da insanların geniş açılı çekimi ile kendi portrenizi çekmek için  üzerine dokunun.
- 3 Bir fotoğraf çekmek için  üzerine dokunun.

Filtre ve diğer güzellik efektlerini uygulama

Fotoğraf çekmeden önce filtre efekti uygulayabilir ya da cilt renk tonu veya yüz şekli gibi yüz özelliklerini değiştirebilirsiniz.

1 Önizleme ekranında,  üzerine dokununuz.

2 Efektleri seçin ve bir fotoğraf çekin.

Filtrelerim özelliğini kullanıyorsanız, **Galeri**'den istediğiniz renk tonuna sahip bir görsel kullanarak kendi filtrenizi oluşturabilirsiniz.

Odak (AF) ve pozlamanın (AE) kilitlenmesi



Subjelerdeki veya ışık kaynaklarındaki değişikliklere göre kameranın otomatik olarak ayarlama yapmasını önlemek için odağı veya pozlamayı belirli bir alana kilitleyebilirsiniz.

Odak alanına uzun dokununuz, AF/AE karesi alan üzerinde gözükür ve odak ile poz ayarı kilitlenir. Bu ayar fotoğraf çekiminden sonra bile kilitli kalmaya devam eder.

Video modu

Kamera, kolayca video kaydetmek için çevrede bulunan subjelere göre çekim seçeneklerini otomatik olarak ayarlar.

1 Video kaydetmek için çekim modları listesinde **VIDEO** ve  üzerine dokununuz.

- Kayıt sırasında ön ve arka kamera arasında geçiş yapmak için önizleme ekranında aşağı ya da yukarı doğru kaydırın veya  üzerine dokununuz.
- Kayıt sırasında videodan bir görüntü yakalamak için  üzerine dokununuz.
- Bir video kaydederken odağı değiştirmek için odaklanmak istediğiniz yere dokununuz. Otomatik odaklanma modunu kullanmak istiyorsanız odağın manuel olarak ayarlanmasını iptal etmek için **AF** üzerine dokununuz.
- Video kaydederken belirli bir yönden gelen sesi daha yüksek bir ses seviyesinde kaydetmek için, kamerayı o yöne doğru tutun ve yakınlaştırmayı ayarlayın.

2 Video kaydını durdurmak için  simgesi üzerine dokununuz.



- Video kaydederken uzun bir süre boyunca video yakınlaştırma özelliğini kullanırsanız, video kalitesi cihazınızın aşırı ısınmasını engellemek için düşebilir.
- Optik zoom, ışığın yetersiz olduğu ortamlarda çalışmayabilir.

Yüksek çözünürlüklü videolar kaydetme

En fazla 8K çözünürlüğe sahip yüksek çözünürlüklü videolar kaydedin.

9:16 → 8K üzerine dokununuz ve video kaydedin.

Bir 8K video kaydetmeyi tamamladıktan sonra videoyu **Galeri** uygulamasında görüntüleyin. Beğendiğiniz bir karede [] üzerine dokunursanız, o kare yüksek çözünürlüklü bir fotoğraf olarak kaydedilir.

Videoları sabitleme (Süper dengeli)

Video kaydederken Süper sabit özelliğini kullanarak bunları sabitleyin.

Çekim modları listesinde **VIDEO** üzerine dokununuz, etkinleştirmek için çekim seçeneklerinde [] üzerine dokununuz ve ardından bir video kaydedin.

Tek çekim modu

Tek bir çekimde çeşitli fotoğraflar ve videolar çekin.

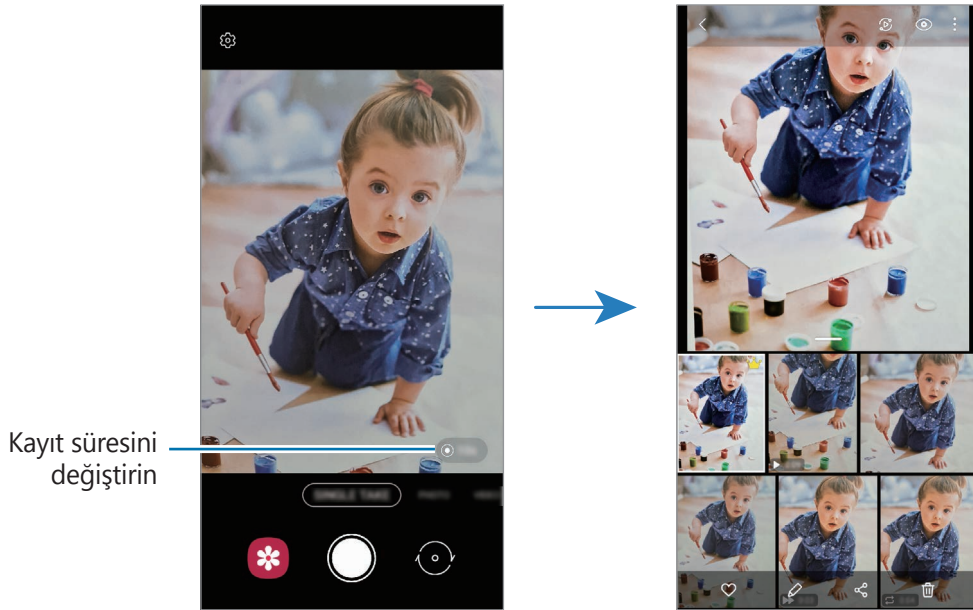

Cihazınız otomatik olarak en iyi fotoğrafları seçer ve filtrelerle fotoğraflar üretir veya belirli bölümleri tekrar eden videolar oluşturur.

- 1 Çekim modları listesinde, **TEK ÇEKİM** üzerine dokununuz.
- 2 [] üzerine dokununuz kamerayı hareket ettirerek istediğiniz sahneyi yakalayın.
- 3 İşiniz bittiğinde önizleme küçük resmi üzerine dokununuz. Diğer sonuçları görüntülemek için — simgesini yukarı sürükleyin. Sonuçları tek tek kaydetmek için, **Seç** üzerine dokununuz, öğeleri işaretleyin ve ardından [] üzerine dokununuz.















Pro modu/Pro video modu

Pozlama değeri ve ISO değeri gibi çeşitli çekim seçeneklerini manuel olarak ayarlayarak fotoğraflar ya da videolar çekin.

Çekim modları listesinde, **DAHA FAZLA** → **PRO** ya da **PRO VIDEO** üzerine dokununuz. Seçenekleri belirleyin ve ayarları özelleştirin, ardından fotoğraf çekmek için 'nın üzerine dokununuz veya video kaydetmek için  üzerine dokununuz.

Kullanılabilir seçenekler

-  : Ayarları sıfırlayın.
-  : Hangi yönden gelen sesi daha yüksek bir seviyede kaydetmek istediğinizi seçin. Bir USB veya Bluetooth mikrofonu, cihazınıza bağlayarak da kullanabilirsiniz (Pro video modu).
-  : Bir ISO değeri seçin. Bu, kameranın ışık hassaslığını kontrol eder. Düşük değerler durağan veya iyi aydınlatılmış subjeler içindir. Yüksek değerler hızlı hareket eden veya zayıf aydınlatılmış subjeler içindir. Ancak, yüksek ISO ayarları fotoğraflarda veya videolarda gürültü oluşturabilir.
-  : Deklanşör hızını ayarlayın. Yavaş bir deklanşör hızı daha fazla ışığın girmesine izin verir, böylece fotoğraf ya da video daha parlak olur. Bu, manzara fotoğrafları veya videoları ya da gece vakti çekilen fotoğraf ve videolar için idealdir. Hızlı bir deklanşör hızında daha az ışık içeri girer. Bu, hızla hareket eden subjelerin fotoğrafları veya videoları çekilirken idealdir.
-  : Pozlama değerini değiştirin. Bu, kamera sensörünün ne kadar ışığa gerek duyduğunu belirler. Düşük ışık koşulları için daha yüksek poz kullanın.
-  : Odaklama modunu değiştirin. Odaklamayı manuel olarak ayarlamak için ayar çubuğunu  doğru ya da  doğru sürükleyin. Otomatik odaklama moduna geçmek için **MANUAL** üzerine dokununuz.
-  : Uygun bir beyaz dengesi seçin, böylece görüntülerde gerçeğe yakın renk aralığı elde edilir. Renk sıcaklığını ayarlayabilirsiniz.
-  : Renk tonunu ayarlayın.
-  : Yakınlaştırma hızını ayarlayın (Pro video modu).

 Eğer deklanşör hızı manuel olarak ayarlanmışsa, ISO ayarını **AUTO** yapamaz ve pozlama değerini değiştiremezsiniz. Poz değeri, deklanşör hızı ayarına bağlı olarak değişir ve görüntülenir.

Yüksek çözünürlüklü pro videolar kaydetme

En fazla 8K çözünürlüğe sahip yüksek çözünürlüklü pro videolar kaydedin.

 →  veya  üzerine dokununuz ve pro video kaydedin.

Bir 8K pro video kaydetmeyi tamamladıktan sonra videoyu **Galeri** uygulamasında görüntüleyin. Beğendiğiniz bir karede  üzerine dokunursanız, o kare yüksek çözünürlüklü bir fotoğraf olarak kaydedilir.

Pozlama alanını ve odaklama alanını ayırma

Pozlama alanını ve odaklama alanını ayırabilirsiniz.

Önizleme ekranı üzerine dokunup bekleyin. AF/AE çerçevesi ekranda belirecek. Çerçeveyi odak alanı ile pozlama alanını ayırmak istediğiniz yere sürükleyin.



Panorama modu



Panorama modunu kullanarak bir dizi fotoğraf çekin ve ardından geniş bir sahne oluşturmak için bunları birleştirin.

- 1 Çekim modları listesinde, **DAHA FAZLA** → **PANORAMA** üzerine dokunun.
 - 2 üzerine dokunun ve cihazı yavaşça bir yönde hareket ettirin.
Görüntüyü kameranın vizöründe çerçeve içerisinde tutun. Önizleme görüntüsü kılavuz çerçevenin dışındaysa veya cihazı hareket ettirmiyorsanız, cihaz fotoğraf çekmeyi otomatik olarak durduracaktır.
 - 3 Fotoğraf çekmeyi durdurmak için üzerine dokunun.
- Boş gökyüzü veya düz bir duvar gibi belirsiz arka planların fotoğrafını çekmekten kaçınin.

Yiyecek modu

Yiyecekler fotoğraflarınızda daha canlı renklerde çıkar.

- 1 Çekim modları listesinde, **DAHA FAZLA** → **YİYECEK** üzerine dokunun.
- 2 Ekran üzerine dokunun ve dairesel çerçeveyi vurgulanacak alanın üzerine sürükleyin.
Yuvarlak çerçevenin dışındaki alan bulanık olacaktır.
Yuvarlak çerçeveyi yeniden boyutlandırmak için, çerçevenin bir kenarını sürükleyin.

- 3 Renk tonunu ayarlamak için  üzerine dokununuz ve ayar çubuğunu sürükleyin.
- 4 Bir fotoğraf çekmek için  üzerine dokununuz.



Gece modu

Flaşı kullanmadan düşük ışık şartlarında fotoğraf çekin. Bir tripod kullanarak daha parlak ve sabit sonuçlar elde edebilirsiniz.

- 1 Çekim modları listesinde, **DAHA FAZLA** → **GECE** üzerine dokununuz.
- 2  üzerine dokununuz ve çekim tamamlanana kadar cihazınızı sabit tutunuz.

Canlı odak modu / Canlı odak video modu

Kamera, arka planın bulanık ancak subjenin net bir şekilde görüldüğü fotoğraf veya videolar yakalamanıza olanak sağlar. Ayrıca bir arka plan efekti uygulayabilir ve bu efekti fotoğraf çektikten sonra düzenleyebilirsiniz.

- 1 Çekim modları listesinde, **DAHA FAZLA** → **CANLI ODAK** ya da **CANLI ODKLI VİDEO** üzerine dokununuz.
- 2  simgesi üzerine dokununuz ve istediğiniz arka plan efektini seçin.
Arka plan efektinin yoğunluğunu ayarlamak için ayar çubuğunu sürükleyin.
- 3 Önizleme ekranında **Hazır** ifadesi görüntülediğinde,  üzerine dokunarak bir fotoğraf çekin veya  üzerine dokunarak bir video kaydedin.





- Mevcut seçenekler çekim moduna bağlı olarak farklılık gösterebilir.
- Bu özelliği yeterli ışık bulunan yerlerde kullanın.
- Arka planı bulanıklaştırma özelliği aşağıdaki durumlarda tam olarak uygulanamayabilir:
 - Cihaz veya subje hareket ederse.
 - Subje ince veya saydamsa.
 - Subje arka planla benzer renkteyse.
 - Subje veya arka plan düzse.

Ultra Ağır çekim modu

Ultra ağır çekim, hızlı bir şekilde geçen anı yavaşça kaydederek daha sonra değerlendirmenizi mümkün kılan bir özelliktir.

1 Video kaydetmek için çekim modları listesinde **DAHA FAZLA** → **ULT AĞR ÇEKİM** seçeneğine dokununuz, ardından  üzerine dokununuz.

Cihaz, anı ultra ağır çekimde yakalar ve bir video olarak kaydeder.

2 Önizleme ekranında, önizleme küçük resmi üzerine dokununuz ve **Ultra ağır çekim videoyu oynat** üzerine dokununuz.

Ultra ağır çekim bölümünü düzenlemek için  → **Düzenleyici**'ye dokununuz ve bölümün düzenleme çubuğunu sola veya sağa sürükleyiniz.

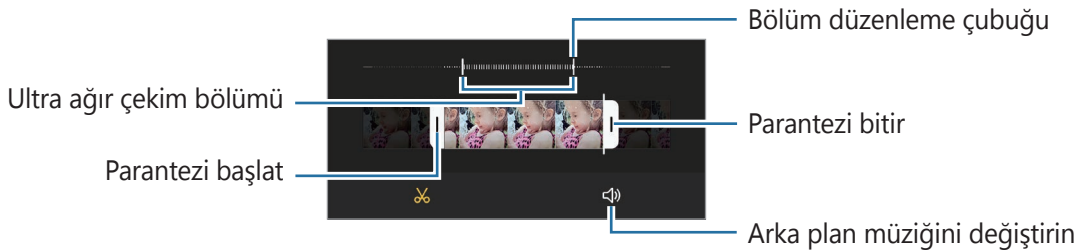

Bu özelliği yeterli ışık bulunan yerlerde kullanınız. Yetersiz veya kötü aydınlatmalı kapalı bir alanda video kaydederken, ekran karanlık veya karıncalı görünebilir. Ekran, floresan aydınlatma gibi belirli aydınlatma koşullarının olduğu yerlerde titreyebilir.

Ultra ağır çekim videoları otomatik olarak kaydetme

Hareket algılama alanında hareket algılandığında, bu anı ultra ağır çekimde yakalamak için  üzerine dokunarak bu işlevi etkinleştirebilirsiniz. Hareket algılama özelliği etkinleşir ve hareket algılama alanı, önizleme ekranında görünür.

Kayıt işlemini başlatmak için  üzerine dokunun. Hareket algılandığında cihaz süper yavaş çekimde çekim yapmaya başlar ve video olarak kaydeder.





Aşağıdaki gibi durumlarda ultra ağır çekim kaydı istenmeyen bir anda başlayabilir:

- Cihaz sallandığında veya hareket algılama bölgesinde öznenin yanında başka bir nesne hareket ettiğinde.
- Floresan ışıklandırmanın olduğu yerler gibi titreşen ışık altında kayıt yaparken.

Ağır çekim modu

Ağır çekimde görüntülemek için bir video kaydedin. Ağır çekimde oynatmak için videolarınızın bölümlerini belirleyebilirsiniz.

- 1 Video kaydetmek için çekim modları listesinde **DAHA FAZLA** → **AĞIR ÇEKİM** seçeneğine ve  üzerine dokunun.
- 2 Kaydı bitirdiğinizde, durdurmak için  üzerine dokunun.
- 3 Önizleme ekranında, önizleme küçük resmi üzerine dokunun ve **Ağır çekim videoyu oynat** üzerine dokunun.

Videonun hızlı bölümü, ağır çekim bölüm olarak ayarlanacak ve video oynamaya başlayacaktır. Videoya bağlı olarak maksimum iki ağır çekim bölümü oluşturulacaktır.

Yavaş çekim bölümünü düzenlemek için  → **Düzenleyici**'ye dokunun ve bölümün düzenleme çubuğunu sola veya sağa sürükleyin.

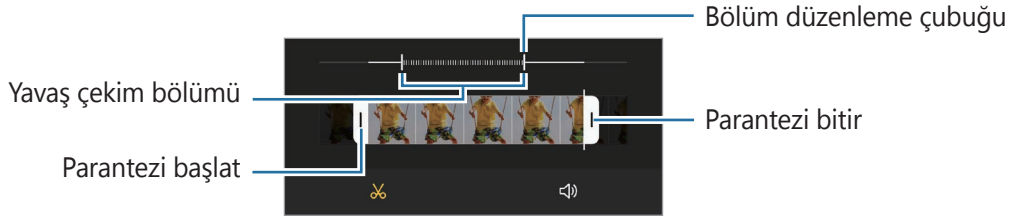

Hiper geçiş modu

Hareket eden insanlar veya arabalar gibi sahneleri kaydedin ve hızlı çekim videolar olarak görüntüleyin.

- 1 Çekim modları listesinde, **DAHA FAZLA** → **HİPER GEÇİŞ** üzerine dokunun.
- 2  üzerine dokunun ve bir kare hızı seçeneği seçin.

Kare hızını **Otomatik** olarak ayarlarsanız, cihaz kare hızını sahnenin değişen hızına göre otomatik olarak ayarlayacaktır.

3 Kayıt işlemini başlatmak için  üzerine dokununuz.

4 Kayıt işlemini sonlandırmak için  üzerine dokununuz.



Çekim seçeneklerinde  öğesine dokunarak gece hyperlapse özelliğini kullanabilirsiniz. Bu özellik, ışığın da hareket ediyor gibi görüldüğü çekimlerde, örneğin hareket halindeki arabaları çekmek için uygundur.

Kamera ayarlarını özelleştirme

Önizleme ekranında,  üzerine dokununuz. Bazı seçenekler, çekim moduna bağlı olarak kullanılamayabilir.

Akıllı özellikler

- **Görsel zeka:** Subjeye veya sahneye bağlı olarak renkleri ayarlamak ve optimize edilmiş efekti otomatik olarak uygulamak için cihazı ayarlayın.
- **Çekim önerileri:** Cihazı, subjenizin pozisyonunu ve açısını tanıyarak fotoğraf için ideal kompozisyonu oluşturacak şekilde ayarlayın.
- **Akıllı selfie açısı:** Cihazı, karede ikiden fazla kişi olduğunda otomatik olarak geniş açılı selfie moduna geçecek şekilde ayarlayın.
- **QR kodlarını tarama:** Cihazı, önizleme ekranından QR kodlarını taraması için ayarlayın.

Fotoğraflar

- **Deklanşör tşnu kenara kaydrarak:** Kamera tuşunu ekranın kenarına kaydırıp beklettiğinizde gerçekleştirilecek bir eylem seçin.
- **Kaydetme seçenekleri:** Fotoğrafları nasıl kaydetmek istediğinizi seçin.
 - **HEIF fotoğraflar (Fotoğraf):** Yüksek Verimli Görüntü Biçiminde (HEIF) fotoğraf çekin.
 - **RAW kopyaları kaydet:** Cihazı, fotoğrafları pro modda sıkıştırılmamış ham dosyalar (DNG dosya formatı) olarak kaydetmek üzere ayarlayın. RAW dosyalar, en iyi görüntü kalitesi için bir fotoğrafın tüm verilerini saklar ancak bunlar hafızada daha çok yer kaplar. **RAW kopyaları kaydet** özelliğini kullandığınızda her fotoğraf DNG ve JPG olmak üzere iki farklı biçimde kaydedilir.
 - **Ultra geniş şekil düzeltmesi:** Ultra geniş açılı kamera ile çekilen fotoğraflarda distorsiyonu düzeltmek için cihazı ayarlayın.

Videolar

- **Arka video boyutu:** Arka kamerayla çekmek istediğiniz videolar için bir en boy oranı ve çözünürlük seçin. Daha yüksek çözünürlüğün kullanılması videoların daha kaliteli olmasını sağlar ancak hafızada daha fazla yer kaplarlar.
- **Ön video boyutu:** Ön kamerayla çekmek istediğiniz videolar için bir en boy oranı ve çözünürlük seçin. Daha yüksek çözünürlüğün kullanılması videoların daha kaliteli olmasını sağlar ancak hafızada daha fazla yer kaplarlar.
- **Pro video boyutu:** Pro video modunda çekmek istediğiniz videolar için bir en boy oranı ve çözünürlük seçin. Daha yüksek çözünürlüğün kullanılması videoların daha kaliteli olmasını sağlar ancak hafızada daha fazla yer kaplarlar.
- **Gelişmiş kayıt seçenekleri:** Cihazı, gelişmiş kayıt özelliğini kullanacak şekilde ayarlayın.
 - **Yüksek verimli video:** Videoları Yüksek Verimli Video Codec (HEVC) biçiminde kaydedebilirsiniz. Cihazın belleğini korumak HEVC videolarınız sıkıştırılmış dosyalar olarak kaydedilir.
 - **HDR10+ video:** Her sahnenin kontrastının ve renginin optimize edildiği videolar kaydedebilirsiniz.
 - **Mikrofonla yakınlaştırma:** Bir video kaydederken, yakınlaştırma yapılan yönden daha yüksek ses seviyesinde ses kaydedebilirsiniz.
-  HEVC videolarını başka cihazlarda oynatamaz ya da çevrimiçi olarak paylaşamazsınız.
 - Ultra ağır çekim ve ağır çekim videolar HEVC biçiminde kaydedilemez.
 - HDR10+ videoyu doğru şekilde oynatmak için cihaz, HDR10+ özelliğini desteklemelidir.
- **Video sabitleme:** Video çekerken kameranın sallanması nedeniyle oluşan bulanık görüntüyü azaltmak veya gidermek için sarsıntı önlemeyi etkinleştirin.

Kullanışlı özellikler

- **Otomatik HDR:** Zengin renklerle fotoğraf çekin ve ister aydınlık ister karanlık ortamlarda ayrıntı yaratın.
- **Selfie tonu:** Selfie çekerken uygulanacak tonu seçin.

- **Otomatik odak takibi:** Cihazı seçilen subjeyi izleyecek ve otomatik olarak odaklanacak şekilde ayarlayın. Önizleme ekranında bir subje seçtiğinizde, subje hareket ediyor olsa ya da kameranın pozisyonunu değiştirterseniz bile cihaz subjeye odaklanır.



Bir subjenin izlenmesi aşağıdaki durumlarda başarısız olabilir:

- Subje çok büyük ya da küçükse.
- Subje çok fazla hareket ediyorsa.
- Subje arkadan aydınlatılmışsa ya da karanlık bir yerde çekim yapıyorsanız.
- Subjedeki renkler veya örnekler ve arka plan aynıysa.
- Subjede gölgeli yerler gibi yatay desenler varsa.
- Kamera aşırı sallanıyorsa.
- Video çözünürlüğü yüksekse.
- Optik zoom kullanarak yakınlaştırma ve uzaklaştırma.

- **Fotoğraflar önizlendikleri gibi:** Cihazı, ön kamerayla fotoğraf çektiğinizde fotoğrafları döndürmeden, önizleme ekranında görüldüğü gibi kaydedecek şekilde ayarların.
- **Matris çizgileri:** Subjeleri seçerken kompozisyona yardım etmek için vizör kılavuzlarını gösterir.
- **Konum etiketleri:** Fotoğrafa bir GPS konum etiketi yerleştirin.



- GPS sinyal gücü; bina araları, deniz seviyesinin altında olan alanlar veya kötü hava koşulları gibi sinyalin kesildiği durumlarda düşebilir.
- Bunları İnternet'e yüklediğinizde konumunuz fotoğraflarınızda görünecektir. Bundan kaçınmak için, konum etiketi ayarını devre dışı bırakın.

- **Çekim yöntemleri:** Fotoğraf çekmek veya video kaydetmek için ek çekim yöntemleri seçin.
- **Korunacak ayarlar:** Kamerayı başlattığınızda, örneğin çekim modu gibi en son kullandığınız ayarları koruyun.
- **Depolama konumu:** Depolamak istediğiniz hafıza konumunu seçin. Bu özellik, bir hafıza kartı taktığınızda ekrana gelecektir.
- **Dokunma titreşimleri:** Cihazı ekrana dokunduğunuzda, örneğin kamera tuşuna dokunduğunuzda, titreyecek şekilde ayarlayın.
- **Fabrika ayarlarına dön:** Kamera ayarlarını sıfırlayın.
- **Bize ulaşın:** Sorular sorun ve sık sorulan soruları görün.
- **Kamera hakkında:** Kamera sürümünü ve yasal bilgileri görüntüleyin.



Bazı özellikler modele bağlı olarak kullanılamayabilir.

Galeri

Tanıtım

Cihazınızda depolanan fotoğrafları ve videoları görüntüleyin. Ayrıca, görüntüleri ve videoları albüme göre yönetebilir veya hikayeler oluşturabilirsiniz.

Galeri'yi kullanma

Galeri uygulamasını başlatın.

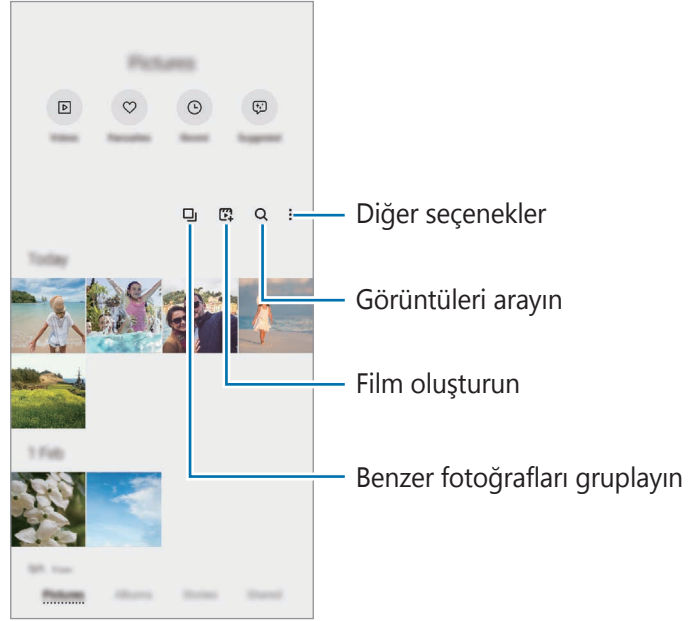

Benzer fotoğrafları gruplama

Galeri uygulamasını başlatın ve  ögesi üzerine dokunarak benzer fotoğrafları gruplayıp fotoğrafların önizlemesinde yalnızca en iyi çekimleri görüntüleyin. Görüntü önizlemesine dokunduğunuzda gruptaki tüm görüntüleri görüntüleyebilirsiniz.

Film oluşturma

Görüntüleri veya videoları seçerek film oluşturun. **Galeri** uygulamasını başlatın,  üzerine dokunun, kullanmak istediğiniz dosyaları işaretleyin ve **Film oluştur** üzerine dokunun. **Seti vurgula** ögesini seçtiğinizde, cihaz görüntü ve videolardaki vurgulamaları otomatik olarak bir araya getirerek bir film oluşturur.

Fotoğrafları görüntüleme

Galeri uygulamasını başlatın ve bir görüntü seçin. Diğer dosyaları görmek için ekranı sola veya sağa kaydırın.

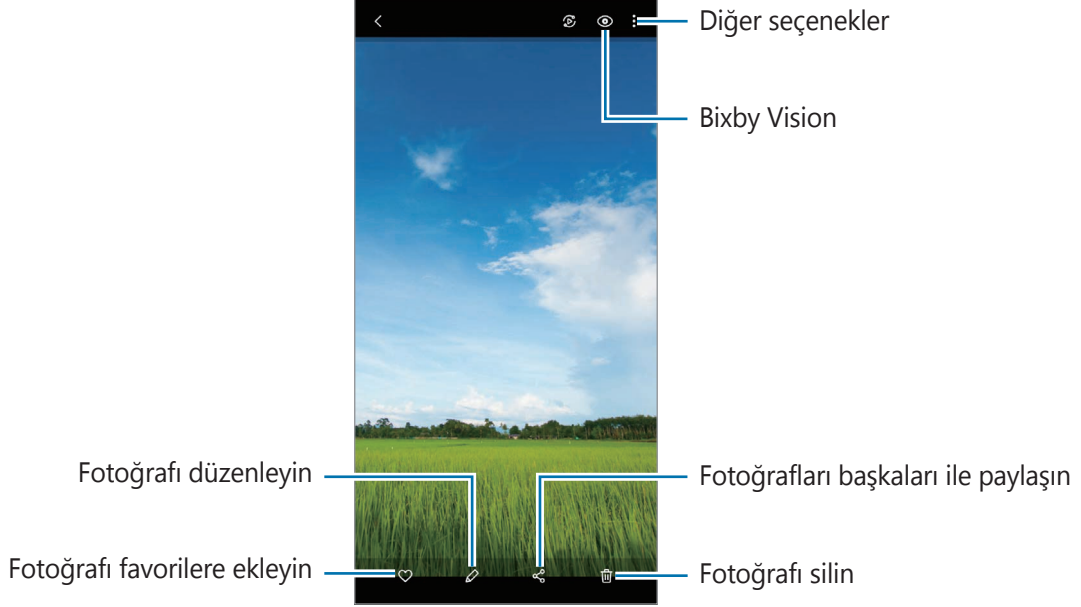

Büyük görsellerin kırılması

- 1 **Galeri** uygulamasını başlatın ve bir görüntü seçin.
- 2 Kaydetmek istediğiniz alan üzerinde iki parmağınızı birbirinden ayırın ve  üzerine dokunun. Kırılan alan dosya olarak kaydedilir.

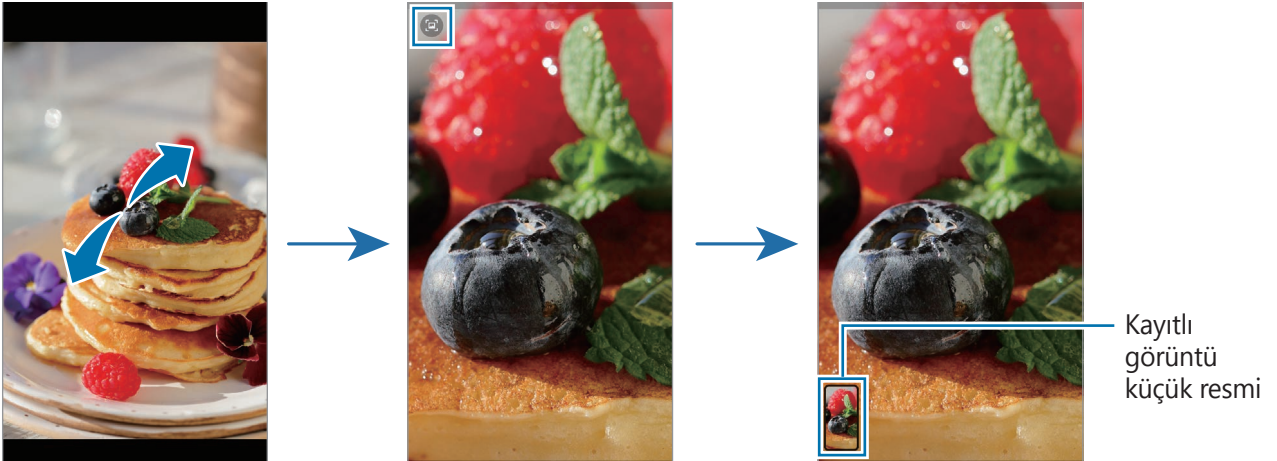

Videoları görüntüleme

Galeri uygulamasını başlatın ve oynatmak için bir video seçin. Diğer dosyaları görmek için ekranı sola veya sağa kaydırın.

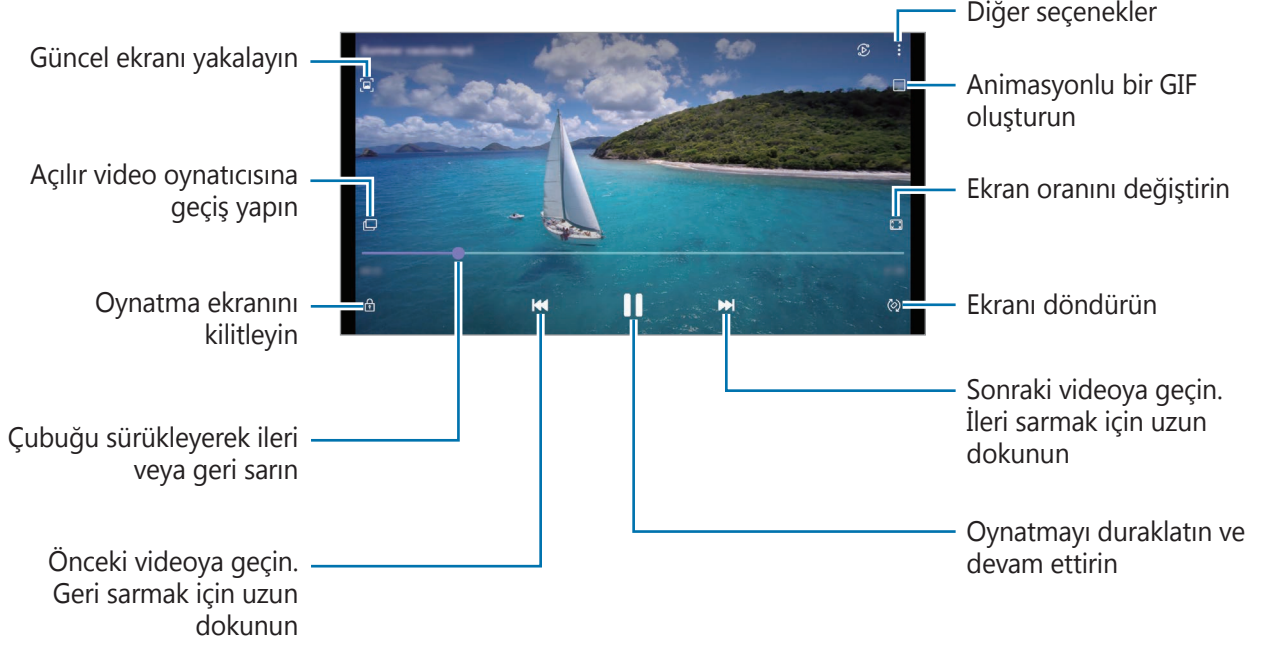

Parmağınızı oynatma ekranının sol tarafında yukarı aşağı sürükleyerek parlaklığı ayarlayın veya parmağınızı oynatma ekranının sağ tarafında yukarı aşağı sürükleyerek ses seviyesini ayarlayın. İleri veya geriye sarmak için parmağınızı, oynatma ekranında sola veya sağa doğru sürükleyin.

Daha parlak ve net videolar elde etmek

Daha parlak ve daha canlı renkler elde etmek için videolarınızın görüntü kalitesini geliştirin. **Ayarlar** uygulamasını başlatın, **Gelişmiş özellikler** üzerine dokunduktan sonra **Video geliştirici** tuşuna dokunarak bu işlevi etkinleştirin.



- Bu özellik sadece bazı uygulamalarda kullanılabilir.
- Bu özelliği kullanmak pil tüketimini artırır.

Albümler

Albümler oluşturarak resimlerinizi ve videolarınızı düzenleyin.

- 1 Bir albüm oluşturmak için **Galeri** uygulamasını başlatın ve **Albümler** → **Albüm oluştur** üzerine dokununuz.
- 2 Albümü seçin, **Öge ekle** üzerine dokununuz ve istediğiniz fotoğraf veya videoları kopyalayın ya da taşıyın.

Hikayeler

Görüntü ve videoları yakaladığınızda veya kaydettiğinizde, cihaz bunların tarih ve konum etiketlerini okur, görüntü ve videoları sıralar ve ardından hikayeler oluşturur.

Galeri uygulamasını başlatın, **Hikayeler** üzerine dokunun ve bir hikaye seçin.

Fotoğraf veya video eklemek ya da silmek için bir hikayeyi seçip **Anı albümü** →  → **Ekle** veya **Düzenle** üzerine dokunun.

Fotoğrafları ve videoları senkronize etme

Galeri uygulamasını başlatın,  → **Ayarlar** → **Cloud eşitleme** üzerine dokunun ve ardından senkronizasyonu tamamlamak için ekranda beliren talimatları takip edin. **Galeri** uygulaması ve bulut senkronize edilir.

Galeri uygulamanız bulutla senkronize edilmişse, çektiğiniz fotoğraflar ve videolar da buluta kaydedilir. Bulutta kayıtlı görüntüleri ve videoları **Galeri** uygulamanızda ve diğer cihazlarda görüntüleyebilirsiniz.



Samsung account'unuzu ve Microsoft hesabınızı bağladığınızda, bulut depolama alanını Microsoft OneDrive olarak belirleyebilirsiniz.

Görüntüleri veya videoları silme

Galeri uygulamasını başlatın; bir görsel, video veya hikayeye dokunup basılı tutun ve ardından **Sil** seçeneğine dokunun.

Geri dönüşüm kutusu özelliğini kullanma

Silinen görüntüleri ve videoları geri dönüşüm kutusunda tutabilirsiniz. Bu dosyalar, belirli bir süre sonra silinir.

Galeri uygulamasını başlatın,  → **Ayarlar** üzerine dokunun ve ardından **Çöp kutusu** tuşuna dokunarak bu işlevi etkinleştirin.

Geri dönüşüm kutusundaki dosyaları görüntülemek için **Galeri** uygulamasını başlatın ve  → **Çöp kutusu** üzerine dokunun.

AR Alanı

Tanıtım

AR Alanı, size AR ile ilgili özellikler sunar. Bir özellik seçin ve eğlenceli fotoğraflar ve videolar çekin.

AR Alanı'nı başlatma

AR Alanı'nı başlatmak için aşağıdaki yöntemleri kullanın:



- **AR Alanı** uygulamasını başlatın.
- **Kamera** uygulamasını açıp **DAHA FAZLA** → **AR ALANI**. üzerine dokununuz.

 Bazı özellikler servis sağlayıcısına veya modele bağlı olarak kullanılamayabilir.

AR Emoji Kmrası

AR EMOJİLERİ oluşturma

Kendinize benzeyen bir emoji oluşturun. Çeşitli ifadelerle sahip emoji etiketleri otomatik olarak üretilmektedir.

- 1 **AR Alanı** uygulamasını başlatın ve **AR Emoji Kmrası** →  üzerine dokununuz.
- 2 Yüzünüzü ekranda hizalayın, fotoğraf çekmek için  üzerine dokununuz, ardından bir emoji oluşturmak için ekrandaki talimatları izleyin.
Emojiniz ve emoji etiketleri hazır. Emoji etiketleri ile ilgili daha fazla bilgi için [AR Emoji Etiketleri](#) bölümüne bakın.

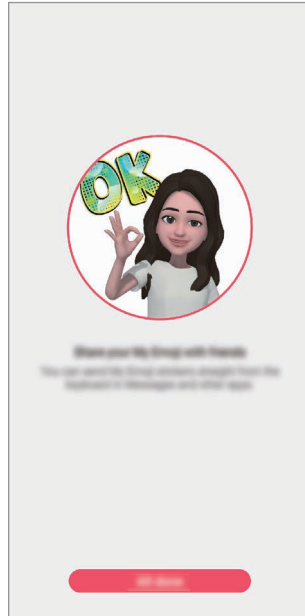
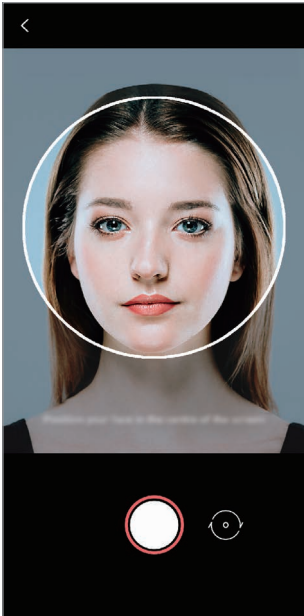

Emojiyi silme

AR Alanı uygulamasını başlatın ve **AR Emoji Kmrası** üzerine dokununuz.  → **Emojileri yönet** üzerine dokununuz, silmek istediğiniz emojiyi seçin ve ardından **Sil** üzerine dokununuz. Emoji ve emoji etiketleri silinir.

Emojilerle fotoğraflar veya videolar çekme

Çeşitli çekim modlarını kullanarak emoji ile eğlenceli fotoğraflar ya da videolar oluşturun.

- 1 **AR Alanı** uygulamasını başlatın ve **AR Emoji Kmrası** üzerine dokununuz.
- 2 Kullanmak istediğiniz emojiyi ve modu seçin. Mevcut modlar bulunduğunuz seçtiğiniz emojiye bağlı olarak değişebilir.
 - **SENARYO**: Emoji, ifadelerinizi taklit eder.
 - **MASKE**: Emojinin yüzü, yüzünüzün üzerinde belirlediğinde maske takmışsınız gibi görünür.
 - **AYNA**: Emoji, beden hareketlerinizi taklit eder.
 - **OYNAT**: Emoji, gerçek bir arka plan üzerinde hareket eder.



- 3 Emoji simgesinin üzerine dokunarak bir fotoğraf çekin veya simgenin üzerine dokunup basılı tutarak bir video çekin.
Çektiğiniz resimleri ve videoları **Galeri**'de görüntüleyebilir ve paylaşabilirsiniz.

AR Emoji Etiktlri

Emojinizin ifadeleri ve eylemleriyle kendi etiketlerinizi oluşturun. Emoji etiketlerinizi, mesaj gönderirken ya da bir sosyal ağda kullanabilirsiniz.

Kendi etiketlerinizi oluşturmak

- 1 **AR Alanı** uygulamasını başlatın ve **AR Emoji Etiktlri** üzerine dokununuz.
- 2 Ekranın alt kısmındaki **Özel etiket oluştur** üzerine dokununuz.
- 3 Etiketleri istediğiniz gibi düzenleyin ve **Kaydet** üzerine dokununuz.
Özel üzerine dokunarak, oluşturduğunuz etiketleri görüntüleyebilirsiniz.

Emoji etiketlerini silme

AR Alanı uygulamasını başlatın ve **AR Emoji Etiktrlri** → ⋮ → **Etiketleri sil** üzerine dokunun. Silinecek emoji etiketlerini seçip **Sil** üzerine dokunun.

Emoji etiketlerinizi konuşmalarda kullanma

Emoji etiketlerinizi mesajlar aracılığıyla bir konuşma sırasında ya da bir sosyal ağda kullanabilirsiniz. Aşağıdaki eylemler, emoji etiketlerinizin **Mesajlar** uygulamasında nasıl kullanılacağına örneklerdir.

- 1 **Mesajlar** uygulamasında mesaj oluştururken Samsung klavyede 🗨️ üzerine dokunun.
- 2 Emoji simgesinin üzerine dokunun.
- 3 Emoji etiketlerinizden birini seçin.
Emoji etiketi eklenir.

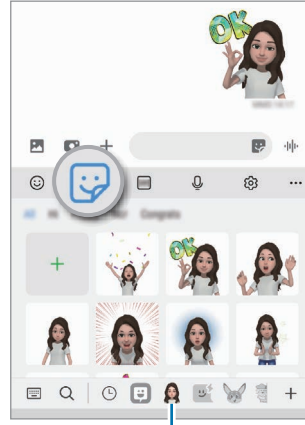

Emoji simgesi

AR Emoji Stdyosu

AR EMOJİLERİ Stüdyosu'nda emojinizi düzenleyin veya süsleyin. Ayrıca emojiniz için özel desenlere ve renklere sahip giysiler de oluşturabilirsiniz.

AR Alanı uygulamasını başlatın ve **AR Emoji Stdyosu** üzerine dokunun.

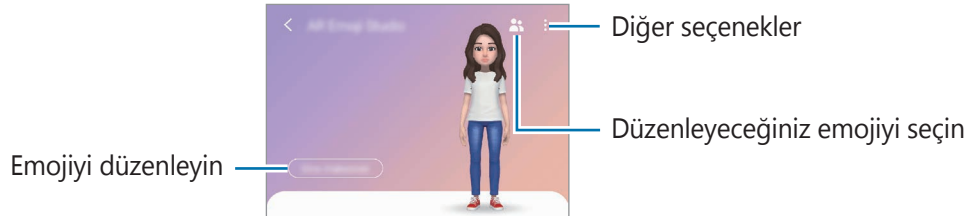

AR Karalama

İnsanların veya hayvanların (kedi ve köpek) yüzlerine ya da başka bir yere sanal el yazısıyla yazarak veya çizimler yaparak komik videolar kaydedin. Kamera bir yüzü veya alanı tanıdıktan sonra, yüzdeki çizimler hareket eden yüzü takip eder, alandaki çizimler ise kamera hareket etse bile aynı yerde sabit kalır.

1 **AR Alanı** uygulamasını başlatın ve **AR Karalama** üzerine dokunun.

Kamera subjeyi tanıdıktan sonra, tanıma alanı ekranda görünür.

2 Tanıma alanı içine yazı yazın ya da çizim yapın.

- Arka kameraya geçiş yaparsanız tanıma alanı dışına da yazabilir veya çizim yapabilirsiniz.
-  üzerine dokunup ardından çizmeye başlarsanız tüm çizim sürecini kaydedebilirsiniz.

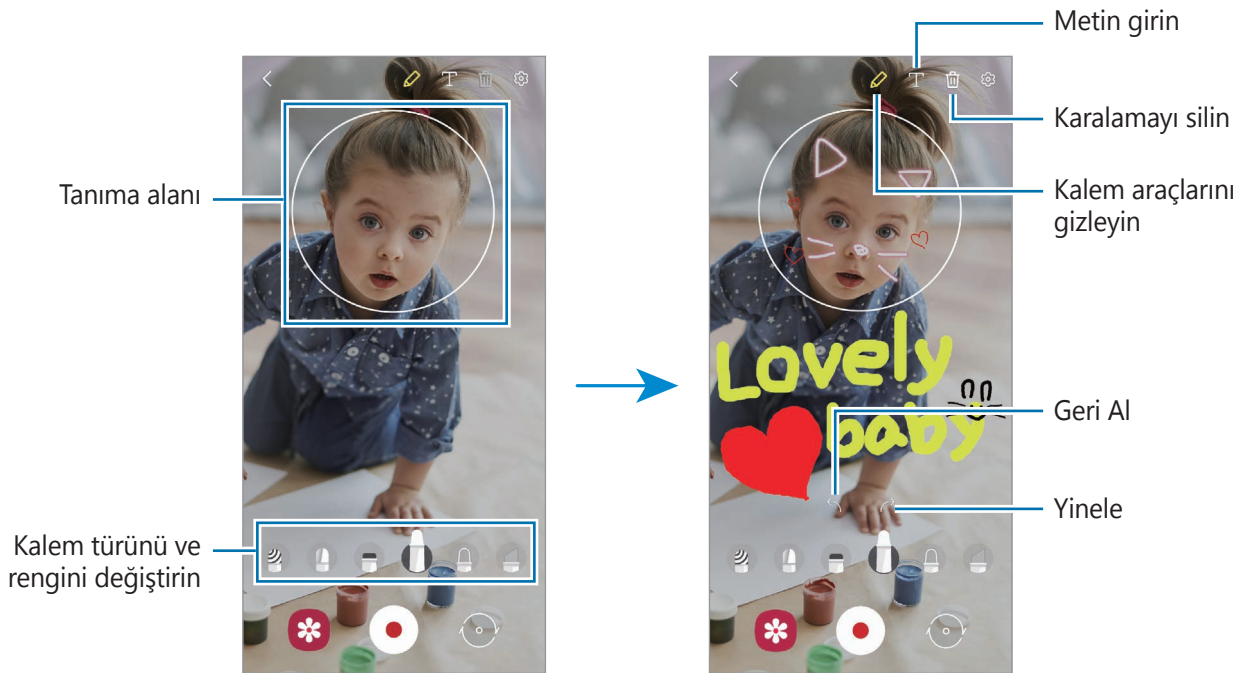

3 Video kaydetmek için  üzerine dokunun.

4 Video kaydını durdurmak için  simgesi üzerine dokunun.

Videoyu **Galeri**'den görüntüleyebilir ve paylaşabilirsiniz.

Deco Pic

Etiketlerle fotoğraflar veya videolar çekin.

AR Alanı uygulamasını başlatın ve **Deco Pic** üzerine dokunun.

Bixby

Tanıtım

Bixby, cihazınızı daha rahat kullanmanıza yardım eden bir kullanıcı arayüzüdür.

Bixby ile konuşabilir veya metin yazabilirsiniz. Bixby, istediğiniz bir işlevi başlatır veya istediğiniz bilgileri gösterir. Ayrıntılı bilgi için www.samsung.com/bixby sitesini ziyaret edin.



Bixby yalnızca belirli dillerde kullanılabilir ve bölgeye bağlı olarak kullanılamayabilir.

Bixby başlatma

Bixby'yi başlatmak için yan tuşa uzun basın. Bixby giriş sayfası ekrana gelir. Bixby'de kullanacağınız dili seçtikten sonra, Samsung account'unuza giriş yapın ve ekrandaki talimatları izleyerek kurulumu tamamlayın; ardından Bixby ekranı açılacaktır.

Bixby'yi kullanma



Yan tuşa uzun basarken Bixby'ye ne istediğinizi söyleyin ve ardından konuşmanız bittiğinde parmağınızı tuştan çekin. Ya da "Hi, Bixby" deyin ve ne istediğinizi söyleyin.

Örneğin Yan tuşa uzun basarak "How's the weather today?" diyebilirsiniz. Hava durumu bilgileri, ekranda belirecektir.

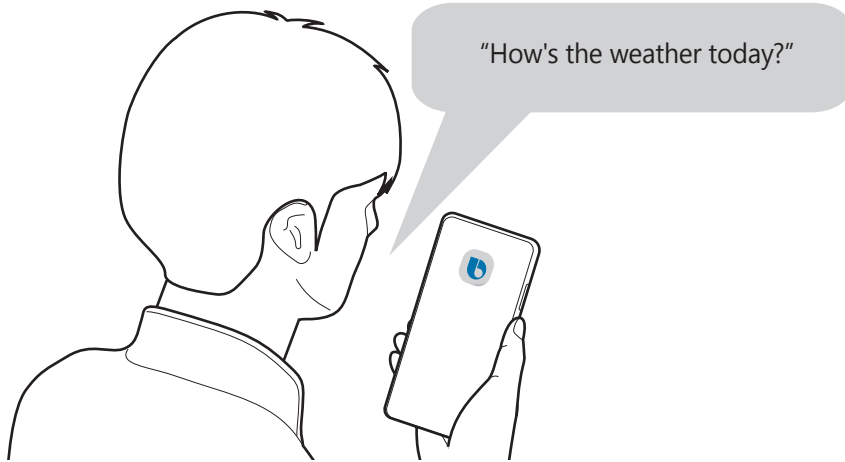
Yarının hava durumunu öğrenmek istiyorsanız Yan tuşa uzun basarak "Tomorrow?" demeniz yeterlidir.





Konuşma sırasında Bixby bir soru sorarsa Yan tuşa uzun basarak Bixby'yi yanıtlayın. Ya da  ögesine dokunun ve Bixby'yi yanıtlayın.

Kulaklık ya da Bluetooth ses cihazı kullanıyorsanız “Hi, Bixby” diyerek sohbet başlatabilir ve simgeye dokunmadan sohbete devam edebilirsiniz. **Bixby** uygulamasını başlatın ve  →  → **Automatic listening** → **Hands-free only**'e dokunun.

Sesinizi kullanarak Bixby'yi uyandırma

“Hi, Bixby” diyerek Bixby ile sohbet başlatabilirsiniz. “Hi, Bixby” dediğinizde Bixby'nin sesinize yanıt verebilmesi için sesinizi tanıtır.

- 1 **Bixby** uygulamasını başlatın ve  →  → **Voice wake-up**'ya dokunun.
- 2 Etkinleştirmek için **Wake with “Hi, Bixby”** tuşuna dokunun.
- 3 Kurulumu tamamlamak için ekrandaki talimatları uygulayın.
Artık “Hi, Bixby” diyebilir ve bir sohbet başlatabilirsiniz.

Metin yazarak iletişim kurma

Ortam gürültülü olduğu için sesiniz tanınmadığında veya konuşmanın zor olduğu durumlarda Bixby'yle metin yoluyla iletişim kurabilirsiniz.

Bixby uygulamasını başlatın,  ögesine dokunun, ardından istediğinizi yazın.

İletişim sırasında Bixby, sesli geri bildirim yerine size metin yoluyla yanıt verir.

Bixby Vision

Tanıtım

Bixby Vision, görüntü tanımayaya dayanan çeşitli özellikler sunan bir hizmettir. Bixby Vision'ı, subjeleri tanıyarak hızlıca bilgi aramak için kullanabilirsiniz. Hayatınızı kolaylaştıran çeşitli Bixby Vision özelliklerini kullanın.



- Bu özellik mevcut olmayabilir ya da görüntü boyutuna, biçimine veya çözünürlüğüne bağlı olarak doğru arama sonuçlarını elde edemeyebilirsiniz.
- Samsung, Bixby Vision tarafından sağlanan ürün bilgilerinden sorumlu değildir.

Bixby Vision başlatma





Şu yöntemlerden birini kullanarak Bixby Vision'ı başlatın.

- **Kamera** uygulamasında, çekim modları listesinde **DAHA FAZLA** seçeneğine dokununuz ve **BIXBY VISION** üzerine dokununuz.
- **Galeri** uygulamasında bir görsel seçin ve  üzerine dokununuz.
- **İnternet** uygulamasında görsel üzerine dokunup tutun ve **Bixby Vision** üzerine dokununuz.
- Bixby Vision uygulaması simgesini Uygulamalar ekranına eklediyseniz **Bixby Vision** uygulamasını başlatın.

Bixby Vision'ı kullanma

1 Bixby Vision'ı başlatın.

2 Kullanmak istediğiniz bir özelliği seçin.

-  : Belgelerden veya resimlerden metinleri algılayın ve çevirtin.
-  : Tanınan subjeye benzer görüntüleri ve ilgili bilgileri çevrimiçi olarak arayın.
-  : Ürün bilgilerini araştırın.
-  : QR kodlarını algılayın ve bilgileri görüntüleyin.



Mevcut özellikler ve arama sonuçları bölgeye veya servis sağlayıcısına bağlı olarak değişebilir.

Bixby Routines

Tanıtım

Tekrarlayan kullanım alışkanlıklarınızı rutin olarak ekleyin ve cihazınızı daha uygun şekilde kullanın.

Örneğin bir "uyku öncesi" rutininde, cihazınızı uyumadan önce kullanmanız durumunda göz ve kulaklarınızın zarar görmesini önlemek için, sessiz modunu ve karanlık modu etkinleştirme gibi işlemler gerçekleştirilir.

Rutin ekleme

- 1 **Ayarlar** uygulamasını başlatın ve **Gelişmiş özellikler** → **Bixby Routines**'ne dokununuz.
- 2 **Keşfet** listesinde istediğiniz bir rutini seçin veya **+** üzerine dokunarak kendi rutinlerinizi ekleyin.
 - Rutinlerin koşullarını ve eylemlerini **Keşfet** listesinde ayarlayabilirsiniz.
 - Rutinin çalışma koşulunu manuel olarak ayarlamak istiyorsanız **Başlat tuşuna dokunuldu** üzerine dokununuz. Bu seçenek, yalnızca herhangi bir çalışma koşulu belirlenmediğinde görüntülenir. Açılır pencere görüldüğünde, **Ekle** üzerine dokununuz. Rutini ana ekrana widget olarak ekleyebilir ve hızlı bir şekilde erişebilirsiniz.

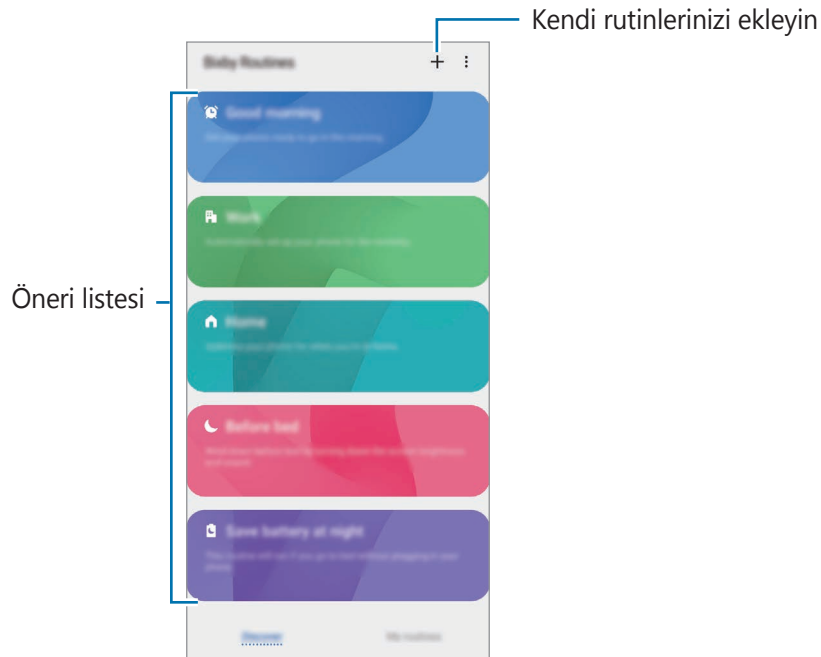

Önerilen rutinler ekleme

Cihazınız kullanım düzenlerinizi öğrendiğinde, kullanışlı ya da sıkça kullanılan özellikleri rutin olarak eklemenizi önerir.

Öneri bildirimini görüntülediğinde **Tümünü görüntüle**'ye dokunun ve kendi rutininiz olarak ekleyin.

Rutinleri kullanma

Otomatik rutinleri çalıştırma

Otomatik rutinler, koşulları algılandığında otomatik olarak çalışır.

Manuel rutinleri çalıştırma

Çalışma koşulunu **Başlat tuşuna dokunuldu** olarak ayarladığınız manuel rutinleri, tuşa dilediğiniz zaman dokunarak manuel olarak çalıştırabilirsiniz.

Ayarlar uygulamasını başlatın ve **Gelişmiş özellikler** → **Bixby Routines** → **Rutinlerim** üzerine dokunun, ardından çalıştırmak istediğiniz rutinin yanındaki  üzerine dokunun. Alternatif olarak ana ekranda rutinin widget'ına dokunun.

Çalışan rutinleri görüntüleme

Çalışan rutinler, bildirim panelinde görüntülenir. Bir rutinin detaylarını görüntülemek için bildirim dokunun.

Çalışan rutinleri de hızlıca durdurabilirsiniz. Bildirim panelinde, rutinlerden birinin yanındaki  ögesine dokunup **Dur** üzerine dokunun.

Rutinleri yönet

Ayarlar uygulamasını başlatın ve **Gelişmiş özellikler** → **Bixby Routines** → **Rutinlerim** üzerine dokunun. Rutinleriniz görüntülenir.

Bir rutini devre dışı bırakmak için rutinin tuşuna ya da  üzerine dokunun.

Rutinleri silmek için  → **Sil** üzerine dokunun, silinecek rutinleri işaretleyin ve ardından **Sil** üzerine dokunun.

Çoklu pencere

Tanıtım

Çoklu pencere, bölmeli bir ekranda aynı anda iki uygulama çalıştırmanıza izin verir. Ayrıca açılır pencerelerde aynı anda birden fazla uygulama çalıştırabilirsiniz.

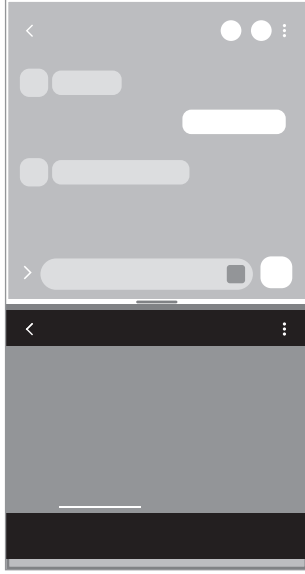

Bölünmüş ekran görünümü

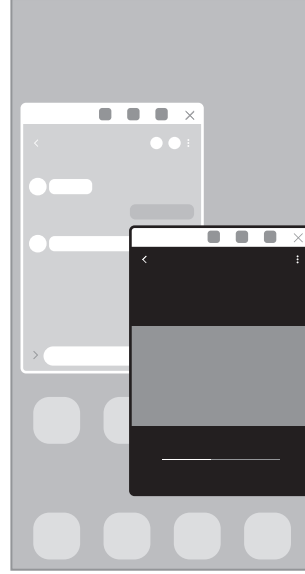

Açılır pencere görünümü

 Bazı uygulamalar bu özelliği desteklemeyebilir.

Bölünmüş ekran görünümü



- 1 Yakın zamanda kullanılan uygulamaları açmak için Son Uygulamalar tuşuna dokunun.
- 2 Parmağınızı sola veya sağa kaydırın, uygulama simgelerinden birine dokunun ve ardından **Bölünmüş ekran görünümünde açma** üzerine dokunun.
Seçilen uygulama, bölünmüş ekran görünümünde başlatılır.
- 3 Diğer pencerede, başlatmak için başka bir uygulama seçmek üzere parmağınızı sola veya sağa kaydırın.
Son uygulamalar listesinde yer almayan uygulamaları başlatmak için Ana ekran tuşuna veya Geri tuşuna dokunun ve bir uygulama seçin.

Uygulamaları Edge panelinden başlatma

- 1 Uygulamayı kullanırken Edge paneli kolunu ekranın ortasına doğru sürükleyin.
- 2 Bir uygulamanın üzerine dokunup bekletin, sola sürükleyin ve ardından **Açmak için buraya bırakın** iletisi görünen yere sürükleyin.



Seçilen uygulama, bölünmüş ekran görünümünde başlatılır.



Bir uygulamaya bir kez dokunarak, uygulamayı bölünmüş ekran görünümünde başlayacak şekilde ayarlayabilirsiniz.  →  üzerine dokunun ve **Dokunma** ögesi altındaki **Bölünmüş ekran görünümünde açma** seçeneği üzerine dokunun. Etkinleştirmek için **Son uygulamaları göster** tuşuna dokunursanız son kullanılan uygulamaları, Edge panelinden bölünmüş ekran görünümünde başlatabilirsiniz.

Uygulama çiftleri ekleme

İki sık kullanılan uygulamayı Edge paneline ekleyerek onları tek bir dokunuş ile bölünmüş ekran görünümünde birlikte başlatın.

- 1 Bölünmüş ekran görünümünde, uygulama pencereleri arasındaki  üzerine dokunun.
- 2  ögesine dokunun.
Bölünmüş ekran görünümünde kullandığınız iki uygulama, Edge paneline bir uygulama çifti olarak kaydedilir.

Pencere boyutunu ayarlama

Çubuğu uygulama pencereleri arasında yukarı veya aşağı sürükleyerek pencerelerin boyutunu ayarlayın.

Uygulama pencereleri arasındaki çubuğu ekranın en üst veya en alt kenarına sürüklediğinizde, pencere ekranı kaplar.

Açılır pencere görünümü

- 1 Yakın zamanda kullanılan uygulamaları açmak için Son Uygulamalar tuşuna dokunun.
- 2 Parmağınızı sola veya sağa kaydırın, uygulama simgelerinden birine dokunun ve ardından **Açılır pencere görünümünde aç** üzerine dokunun.

Uygulama ekranı bir açılır pencerede görünecektir.

Bir açılır pencere kullanırken ana ekran tuşuna basarsanız, pencere küçültülür ve bir uygulama simgesi olarak görüntülenir. Açılır pencereyi tekrar kullanmak için uygulama simgesine dokunun.

Uygulamaları Edge panelinden başlatma

- 1 Edge paneli kolunu, ekranın ortasına doğru sürükleyin.
- 2 Bir uygulamanın üzerine dokunup bekletin, sola sürükleyin ve ardından **Açılır pencere görünümü için buraya bırakın** iletisi görünen yere sürükleyin.
Seçili uygulama, açılır pencere görünümünde başlayacaktır.

Açılır pencereleri taşıma

Bir açılır pencereyi taşımak için pencerenin araç çubuğuna dokunun ve yeni bir konuma sürükleyin.

Samsung Daily

Videolar ve oyunlar gibi en yeni çeşitli içerikleri görüntüleyin.

Ana ekranda sağa kaydırın. Samsung Daily ekranı görünür.

Bu özelliği ilk kez kullanırken veya verileri sıfırladıktan sonra yeniden kullanırken, kurulumu tamamlamak için ekrandaki talimatları uygulayın.

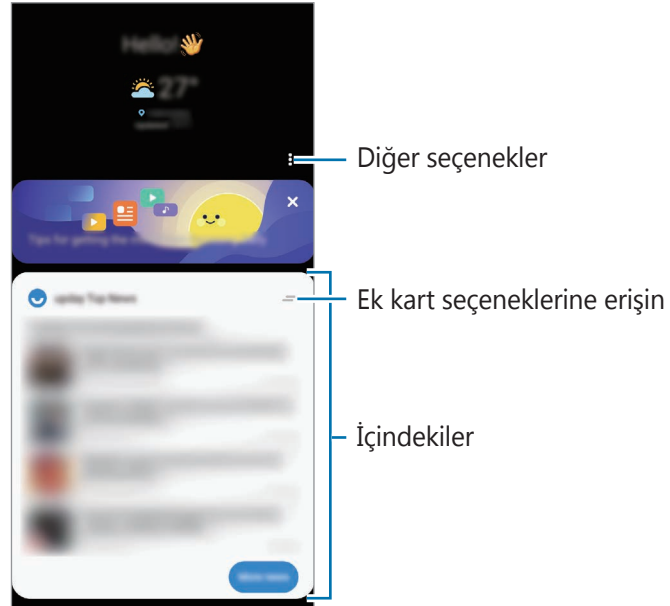

Samsung Daily'yi devre dışı bırakmak isterseniz, boş bir alana uzun dokunun veya parmaklarınızı ana ekranda kıştırın. Ardından, ekranı sağa kaydırın ve devre dışı bırakmak için **Samsung Daily** tuşuna dokunun.



Kartların içeriği, belirtilen bir zaman aralığında otomatik olarak güncellenir. İstedığınız zaman ekranda aşağıya doğru kaydırarak kartları güncelleyebilirsiniz.

Samsung Health

Tanıtım

Samsung Health, sağlığınıza ve zindeliğinizi yönetmenize yardımcı olur. Sağlık ve zindelik hedefleri belirleyin, ilerlemenizi kontrol edin ve genel sağlığınızın kaydını takip edin. Ayrıca, adım sayısı kayıtlarınızı diğer Samsung Health kullanıcılarıyla karşılaştırabilir ve sağlıkla ilgili ipuçlarını görüntüleyebilirsiniz.

Ayrıntılı bilgi için www.samsung.com/samsung-health sitesini ziyaret edin.

Samsung Health'i Kullanma

Samsung Health uygulamasını başlatın. Bu uygulamayı ilk kez başlatırken veya bir veri sıfırlamadan sonra yeniden çalıştırırken, kurulumu sonlandırmak için ekrandaki talimatları izleyin.

Samsung Health ana ekranındaki öğeleri düzenlemek için takip edilenler listesinin altındaki **Öğeleri yönet** seçeneğine dokunun.

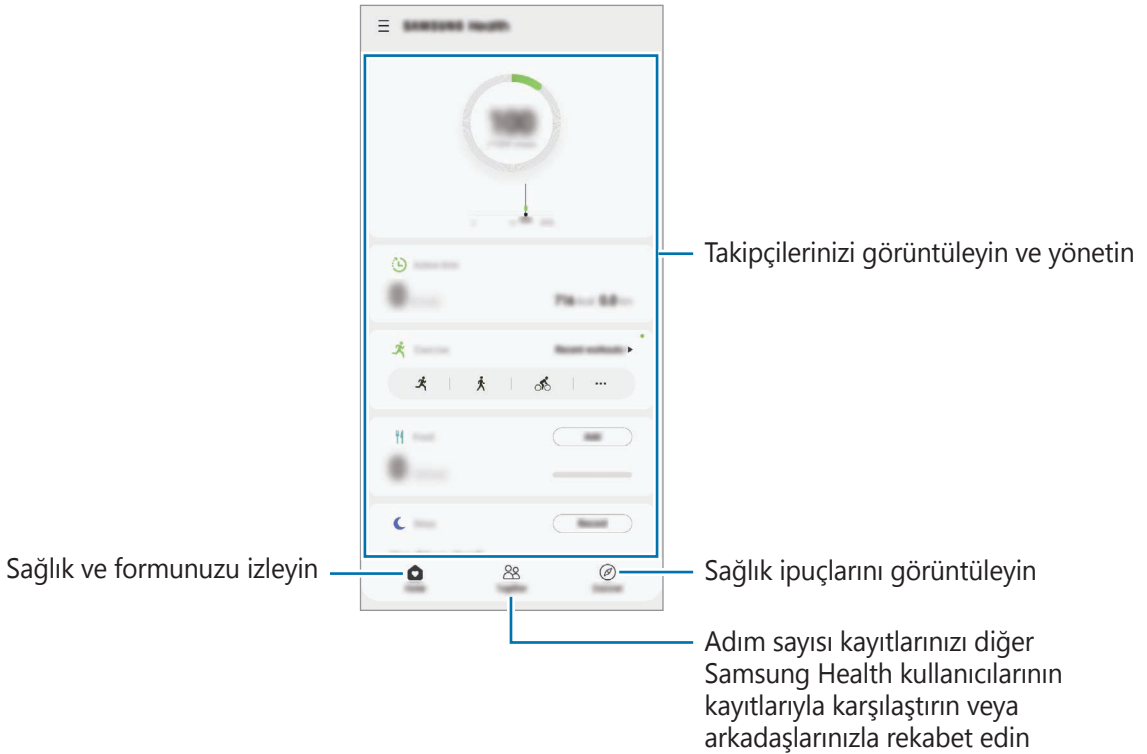

- Bazı özellikler bölgeye bağlı olarak kullanılamayabilir.
- Bir araba ya da tren ile seyahat ederken adım takip uygulamasını kullanıyorsanız, titreşim adım sayınızı etkileyebilir.

Samsung Notes

Tanıtım

Klavyeden metin girerek veya ekrana elle yazarak veya çizim yaparak notlar oluşturabilirsiniz. Notlarınıza görüntü veya ses kaydı da ekleyebilirsiniz.

Notları oluşturma

- 1 **Samsung Notes** uygulamasını başlatın, **+** üzerine dokununuz ve bir not oluşturun. Giriş yöntemini **👉** veya **👉** üzerine dokunarak değiştirebilirsiniz.



- 2 Notu oluşturmayı tamamladığınızda kaydetmek için Geri tuşuna dokununuz. Notu başka bir dosya formatında kaydetmek isterseniz, **⋮** → **Dosya olarak kaydet** üzerine dokununuz.

Not silme

Silinecek nota uzun dokununuz ve ardından **Sil** üzerine dokununuz.

El yazısıyla not oluşturma

Not oluşturucu ekranında, S Pen ile yazı yazmak veya çizim yapmak için **👉** üzerine dokununuz. Ekranda iki parmağınızı birbirinden ayırarak ekranı büyütürseniz el yazınızı daha kolay girebilirsiniz.

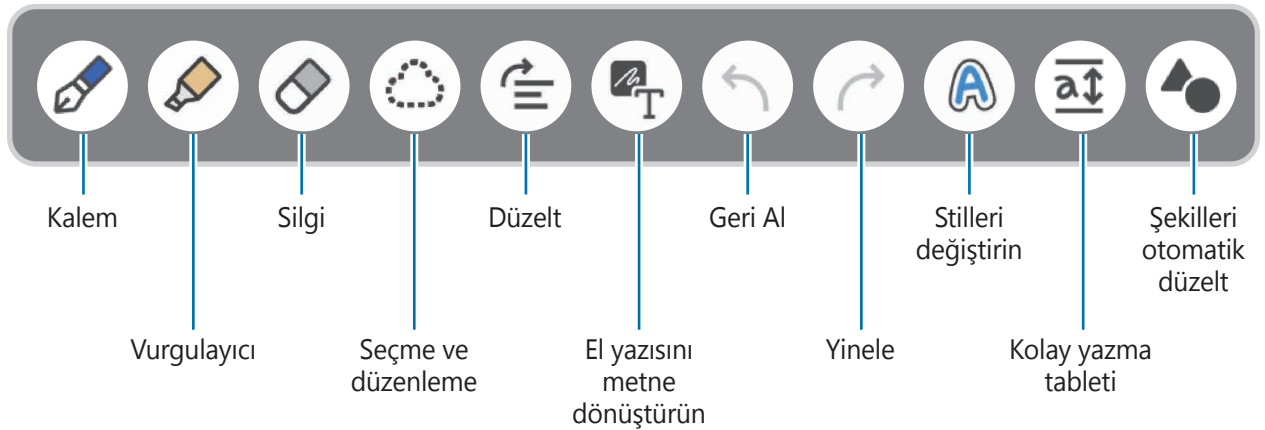

Silgi kullanma

Bir nottan el yazısını silmek istediğinizde  üzerine dokunun ve silmek için bir alan seçin. Alternatif olarak S Pen tuşuna uzun basarken bir alan seçin.

Silgi tipini değiştirmek için  üzerine bir kez daha dokunun.



- **Çizgi silgisi:** Seçtiğiniz satırı silin.
- **Alan silgisi:** Sadece seçtiğiniz alanı silin. Boyut ayarlama çubuğunu sürükleyerek silgi boyutunu ayarlayabilirsiniz.



Küçük bir silgi ile dahi, amaçlanan bölümü hassas bir şekilde silemeyebilirsiniz.

Elyazısı notlarını düzenleme

Kesme, taşıma veya yeniden boyutlandırma gibi çeşitli düzenleme seçenekleri kullanarak el yazısı notları düzenleyin.

- 1 Not üzerinde el yazısı olduğunda  üzerine dokunun. Seçimin şeklini değiştirmek için bir kez daha  üzerine dokunun.
- 2 Seçmek için girişin çevresine dokunun veya bir çizgi çizin.
 - Girişi başka bir konuma taşımak için girişi seçin ve ardından bunu yeni bir yere sürükleyin.
 - Seçimin boyutunu değiştirmek için, girişe dokunun ve çıkan çerçevenin köşesini sürükleyin.

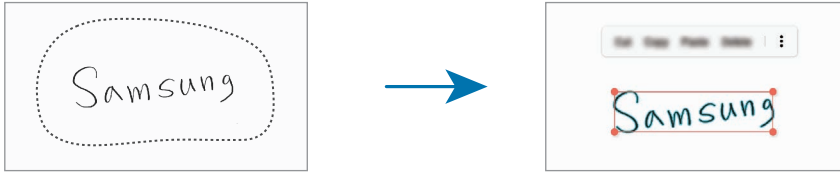

- 3 Seçenekleri kullanarak girişi düzenleyin.

İçeriği yatay olarak düzeltme

El yazılarınızı ve çizimlerinizi yatay olarak düzeltebilirsiniz.

Ekrana yazdıktan veya çizdikten sonra  üzerine dokunun.

Stilleri deęiřtirme

El yazınızın ve çizimlerinizin stilini deęiřtirebilirsiniz.

Ekran yazdıktan veya çizdikten sonra **A** üzerine iki kez dokununuz ve istedięiniz bir rengi veya çizgi kalınlıęını seęin. Ardından S Pen'i, stili uygulamak istedięiniz yere getiriniz. → simgesi belirledięinde, stilini deęiřtirmek istedięiniz yere dokununuz.

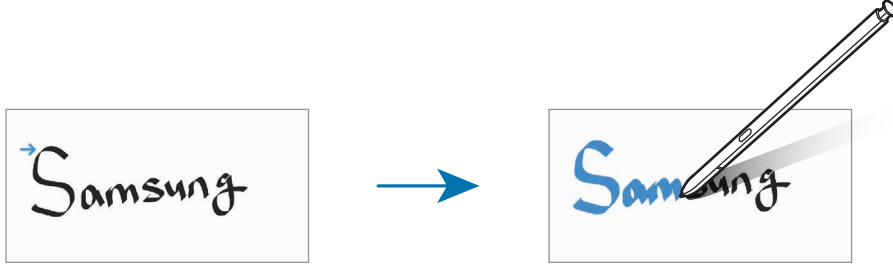

El yazısını metne donüřtürme

Ekran yazdıktan sonra **T** üzerine dokununuz. Önizleme ekranında seęenekler görünür. **^** veya **v** öęesini sürüklerseniz, istedięiniz el yazısını seęebilirsiniz. El yazısını metne deęiřtirmek için **Donüřtür** üzerine dokununuz.

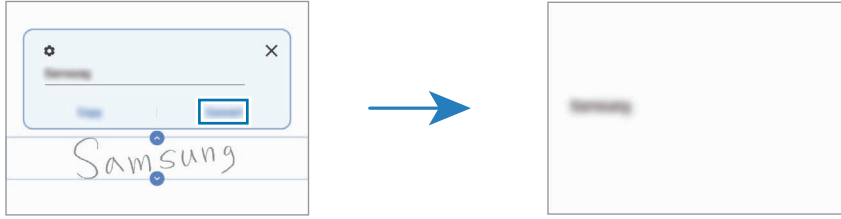

Kolay yazma tableti kullanma

El yazınızı daha kolay girmek için kolay yazma tabletini kullanınız.

Not oluřturucu ekranında **a** üzerine dokununuz. Girdi alanı büyütülebilir ve kolay yazma tableti olarak göruntülenebilir.



řekilleri otomatik olarak düzeltme

• üzerine dokununuz ve bir řekil çiziniz. řekil düzeltilecektir.

Notlara ses kaydetme

Not oluştururken sesinizi kaydedin; ardından içerik kayıtlı senkronize edilecektir.

Not oluşturucu ekranında,  → **Ses kayıtları** üzerine dokununuz ve bir not oluşturun.

Listeden bir not seçin ve kaydı oynatmak için  üzerine dokununuz. Daha sonra kayıt sırasında oluşturduğunuz içerik, kayıt ile birlikte ekranda görüntülenir.

PDF dosyalarına not eklemek

Samsung Notes uygulamasını başlatın,  üzerine dokununuz ve bir PDF dosyası seçin. PDF dosyasına notlar ekleyebilirsiniz.

Bir notu Ana ekrana sabitleme

Bir notu hızlı bir şekilde görüntülemek veya açıp düzenlemek için o notu Ana ekrana sabitleyin.

- 1 **Samsung Notes** uygulamasını başlatın.
- 2 Bir not seçin ve  → **Ana ekrana sabitle** üzerine dokununuz.
Not, Ana ekrana eklenir.

Samsung Members

Samsung Members, müşterilere destek hizmetleri (örneğin, cihaz sorunlarının tanınması) sunar ve kullanıcıların sorular ve hata raporları göndermesine olanak sağlar. Ayrıca, Galaxy kullanıcıları topluluğundaki diğer kişilerle bilgi paylaşabilir veya en yeni haberleri ve ipuçlarını görebilirsiniz.

Samsung Members, cihazınızı kullanırken karşılaşılabileceğiniz sorunları çözmenize yardımcı olabilir.

Samsung Galaxy

Samsung web sitesine erişin ve ürünlerle ilgili çeşitli bilgileri görüntüleyin.

Samsung Galaxy uygulamasını başlatın.

PENUP

PENUP, S Pen ile çizilen resimleri paylaşmak için kullanılan bir sosyal ağ hizmetidir. Çizimlerinizi yayımlayın, başkalarının çizimlerine bakın ve kullanışlı çizim ipuçları alın.

PENUP uygulamasını başlatın.

Galaxy Wearable

Galaxy Wearable, giyilebilir cihazlarınızı yönetmenizi sağlayan bir uygulamadır. Cihazınızı giyilebilir cihaza bağladığınızda, giyilebilir cihazın ayarlarını ve uygulamalarını özelleştirebilirsiniz.



Galaxy Wearable uygulamasını başlatın.

Cihazınızı giyilebilir cihaza bağlamak için **Başla** üzerine dokunun. Kurulumu tamamlamak için ekrandaki talimatları uygulayın. Giyilebilir cihazı, cihazınıza nasıl bağlayacağınız ve kullanacağınız hakkında ayrıntılı bilgi için giyilebilir cihazın kullanma kılavuzuna bakın.

Takvim



Yaklaşan etkinlikleri planlayıcınıza girerek planınızı yönetin.

Etkinlikleri oluşturma

- 1 **Takvim** uygulamasını başlatın,  üzerine dokunun veya bir tarihe iki kez dokunun. Eğer etkinlikler veya görevler daha önceden tarihe kaydedilmişse, tarihe dokunun ve  üzerine dokunun.
- 2 Etkinlik bilgilerini girin ve **Kaydet** ögesine dokunun.

Etkinlikleri hesaplarınızla senkronize etme

- 1 **Ayarlar** uygulamasını başlatın, **Hesaplar ve yedekleme** → **Hesaplar** üzerine dokunun ve ardından senkronize edilecek hesabı seçin.
- 2 **Hesabı eşitle** üzerine ve **Takvim** tuşunun üzerine dokunarak etkinleştirin. Samsung account için,  → **Eşitleme ayarları** üzerine ve **Takvim** anahtarına dokunarak bunu etkinleştirin.

Senkronize edilecek hesapları eklemek için **Takvim** uygulamasını başlatın ve  →  → **Yeni hesap ekle** üzerine dokunun. Ardından, senkronize edeceğiniz bir hesap seçin ve oturum açın. Bir hesap eklendiğinde, hesap adının yanında mavi bir daire görünür.

Reminder

Yapılacakları hatırlatıcı olarak kaydedin ve ayarladığınız koşula göre bildirim alın.



- Daha doğru bildirimler almak için bir Wi-Fi ağına veya mobil ağa bağlanın.
- Konum hatırlatıcıları kullanmak için GPS özelliğinin etkinleştirilmiş olması gerekir. Konum hatırlatıcıları modele bağlı olarak kullanılamayabilir.

Hatırlatıcıyı başlatma

Takvim uygulamasını başlatın ve  → **Reminder** üzerine dokununuz. Hatırlatıcı ekranı açılır ve Hatırlatıcı uygulamasının simgesi  Uygulamalar ekranına eklenir.

Hatırlatıcı oluşturma

- 1 **Reminder** uygulamasını başlatın.
- 2 **Bir hatırlatıcı yazın** veya **+** üzerine dokununuz, detayları girin, ardından **Kaydet** üzerine dokununuz.

Hatırlatıcıları tamamlama

Hatırlatıcılar listesinde, hatırlatıcılardan birini seçip **Tamamla** üzerine dokununuz.

Hatırlatıcıları geri yükleme

Tamamlanan hatırlatıcıları geri yükleyebilirsiniz.



- 1 Hatırlatıcılar listesinde,  → **Tamamlanan** → **Düzenle** üzerine dokununuz.
- 2 Geri yüklenecek öğeleri işaretleyin ve **Gri ykle** üzerine dokununuz.
Hatırlatıcılar, hatırlatıcılar listesine eklenir ve tekrar size hatırlatma yapılır.

Hatırlatıcıları silme

Bir hatırlatıcıyı silmek için hatırlatıcıyı seçin ve **Sil** üzerine dokununuz. Birden fazla hatırlatıcıyı silmek için hatırlatıcılardan birine uzun dokununuz, silinecek hatırlatıcıları işaretleyin ve ardından **Sil** üzerine dokununuz.

Ses Kaydedici

Ses kaydedin veya ses kayıtlarını oynatın.

- 1 **Ses Kaydedici** uygulamasını başlatın.
- 2 Kayıt işlemini başlatmak için  üzerine dokunun. Mikrofona doğru konuşun.
 - Kayıt işlemini duraklatmak için  üzerine dokunun.
 - Bir ses kaydı yaparken, **YER İMİ** üzerine dokunarak bir yer imi ekleyin.
- 3 Kayıt işlemini sonlandırmak için  üzerine dokunun.
- 4 Dosya adını girip **Kaydet** üzerine dokunun.

Kayıt modunu değiştirme

Ses kaydedici ekranın üstünde bir mod seçin.

- **Standart:** Bu normal kayıt modudur.
- **Röportaj:** Cihaz, yanlardan gelen sesin seviyesini azaltırken, cihazın üstünden ve altından gelen sesi yüksek ses seviyesinde kaydeder.
- **Konuşmadn metne:** Cihaz sesinizi kaydeder ve bu sesi aynı anda ekranda metin haline dönüştürür. En iyi sonuçlar için cihazı ağzınıza yakın tutun, sessiz bir yerde yüksek sesle ve anlaşılır şekilde konuşun.
 -  Sesli not sistem dili konuştuğunuz dil ile eşleşmezse, cihaz sesinizi algılamayacaktır. Bu özelliği kullanmadan önce, mevcut dil üzerine dokunarak sesli not sistem dilini ayarlayın.

Seçilen ses kayıtlarını oynatma

Röportaj kayıtlarını gözden geçirirken, kayıtlardaki bazı ses kaynaklarını sessize alabilir ya da sesini açabilirsiniz.

- 1 **Liste** üzerine dokunun ve röportaj modunda yapılan bir ses kaydı seçin.

- 2 Ses kaynaklarından bazılarını sessize almak için, sesin kısılacağı yönde **ON** üzerine dokunun. Simge **OFF** olacaktır ve ses susturulacaktır.

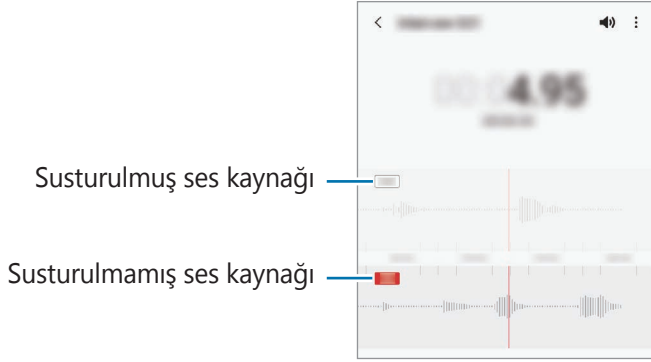

Dosyalarım

Cihazda depolanan çeşitli dosyalara erişin ve onları yönetin.

Dosyalarım uygulamasını başlatın.

Gereksiz verileri belirlemek ve cihazın depolama alanında yer açmak için **Depolamayı analiz et** seçeneğinin üzerine dokunun.

Dosyaları ya da klasörleri aramak için **Q** üzerine dokunun.

Saat





Alarm ayarlayın, dünyanın dört bir yanındaki şehirlerde saatin kaç olduğuna bakın, bir etkinlik planlayın veya belli bir süre ayarlayın.

Saat uygulamasını başlatın.

Hesap Makinesi

Basit veya karmaşık hesaplamalar gerçekleştirin.

Hesap Makinesi uygulamasını başlatın.

-  : Hesaplama geçmişini görüntüleyin. Geçmiş temizlemek için **Geçmiş temizle** üzerine dokunun. Hesaplama geçmişi panelini kapatmak için  üzerine dokunun.
-  : Birim dönüştürme aracını kullanın. Alan, uzunluk veya sıcaklık gibi çeşitli değerleri başka birimlere dönüştürebilirsiniz.
-  : Bilimsel hesap makinesini kullanın.

Game Launcher

Game Launcher **Play Store** ve **Galaxy Store**'dan indirilen oyunlarınızı kolay erişim için tek bir yerde toplar. Oyunları daha kolay oynamak için cihazı oyun moduna ayarlayabilirsiniz.

Game Launcher uygulamasını başlatın ve istediğiniz oyunu seçin.



- **Game Launcher** görünmüyorsa özelliği etkinleştirmek için **Ayarlar** uygulamasını başlatın, **Gelişmiş özellikler** üzerine dokununuz ve ardından **Game Launcher** tuşuna dokununuz.
- **Play Store** ve **Galaxy Store**'dan indirilen oyunlar Game Launcher ekranında otomatik olarak gösterilecektir. Oyunlarınızı göremiyorsanız Kitaplık panelini yukarı doğru sürükleyin ve **⋮** → **Uygulamaları ekle** üzerine dokununuz.

Bir oyunu Game Launcher'dan kaldırma

Kitaplık panelini yukarı doğru sürükleyin, bir oyuna dokununuz ve basılı tutun ve ardından **Game Launcher'dan kaldır** üzerine dokununuz.

Performans modunu değiştirme

Oyun performans modunu değiştirebilirsiniz.

Game Launcher uygulamasını başlatın, **☰** → **Oyun performansı** → **Oyun performansı** üzerine dokununuz ve ardından istediğiniz modu seçin.

- **Performansa odaklanın:** Bu, oyun oynarken size mümkün olan en iyi performansı sunmaya odaklanır.
- **Dengeli:** Bu, performansı ve pil kullanım süresini dengeler.
- **Güç tasarrufna odaklanın:** Bu, oyun oynarken pil tasarrufu sağlar.





Pil gücü verimi oyundan oyuna farklılık gösterebilir.

Game Booster

Oyun İyileştirici oyunları daha iyi koşullarda oynamanızı sağlar. Oyun İyileştirici'yi oyun oynarken kullanabilirsiniz.

Oyun oynarken Game Booster panelini açmak için navigasyon çubuğunda  üzerine dokunun. Navigasyon çubuğu gizliyse, çubuğun görünmesi için ekran alt kısmından yukarıya doğru sürükleyin. Navigasyon çubuğunu **Tam ekran hareketleri** kullanmak üzere ayarladıysanız bildirim panelini açıp **Game Booster'ı açmak için dokunun.** üzerine dokunun.

-  : Game Booster ayarlarını yapılandırın.
 - **Sıcaklık izleme/Hafıza izleme:** Cihazın aşırı ısınmasını önlemek ve belleği daha iyi yönetmek üzere arka plandaki uygulamaları durdurmak için cihazı, ayarları otomatik olarak yapılandıracak şekilde ayarlayın.
 - **Oyun sırasında engelleme:** Bazı özellikleri oyun sırasında kilitleyin.
 - **Navigasyon tuşu kilidi:** Navigasyon çubuğundaki tuşları gizleyin. Tuşları görüntülemek için navigasyon çubuğundaki  üzerine dokunun.
 - **Ekran dokunma kilidi:** Oyun oynanırken dokunmatik ekranı kilitleyin. Dokunmatik ekranın kilidini açmak için kilit ekranını herhangi bir yöne sürükleyin.
 - **Ekran alıntısı:** Ekran görüntüsü alın.
-  • Navigasyon çubuğu **Tam ekran hareketleri** ayarlanmışken Game Booster panelini navigasyon çubuğundan açmak üzere ayar yapabilirsiniz. Game Booster panelinde **Oyun sırasında engelleme** üzerine dokunun ve etkinleştirmek için **Navigasyon hareketleri** tuşuna dokunun.
- Kullanılabilir seçenekler oyuna bağlı olarak değişebilir.

Oyun oynarken uygulamaları açılır pencerede açma

Oyun oynarken uygulamaları açılır pencerede açabilirsiniz.

 üzerine dokunun ve uygulama listesinden bir uygulama seçin.

Samsung Kids

Cihazı kullanan çocukların belirli uygulamalara erişimini sınırlayabilir, kullanım süreleri belirleyebilir ve ayarları yapılandırarak onlar için eğlenceli ve güvenli bir ortam sunabilirsiniz.

Bildirim panelini açın, parmağınızı aşağı kaydırın ve ardından etkinleştirmek için  (**Samsung Kids**) üzerine dokunun. Samsung Kids ekranı görünür. Samsung Kids uygulamasını ilk kez kullanırken veya verileri sıfırladıktan sonra yeniden kullanırken, kurulumu tamamlamak için ekrandaki talimatları uygulayın.

Samsung Kids ekranında, kullanmak istediğiniz uygulamayı seçin.

 Önceden ayarlanmış ekran kilidi yönteminiz ya da oluşturduğunuz PIN, **Ebeveyn denetimi** özelliğini etkinleştirmek veya Samsung Kids'i kapatmak için kullanılır.

Ebeveyn denetimi özelliklerini kullanma

Samsung Kids ayarlarını yapılandırabilir ve kullanım geçmişini görüntüleyebilirsiniz.

Samsung Kids ekranında  → **Ebeveyn denetimi** üzerine dokunun ve kilit açma kodunuzu girin.

Samsung Kids'i kapatma

Samsung Kids'i kapatmak için Geri tuşuna dokunun veya  → **Samsung Kids'i kapat** üzerine dokunun ve kilit açma kodunuzu girin.

SmartThings

Akıllı gereçleri ve Nesnelerin İnterneti (IoT) ürünlerini akıllı telefonunuzla kontrol edebilir ve yönetebilirsiniz.



Daha fazla bilgi görüntülemek için **SmartThings** uygulamasını başlatın ve  → **Kullanım** üzerine dokunun.

- 1 **SmartThings** uygulamasını başlatın.
- 2  → **Cihaz** üzerine dokunun.
- 3 Bir cihaz seçin ve ekrandaki talimatları takip ederek bu cihaza bağlanın.

-  • Bağlanan cihazların türüne veya paylaşım yöntemine bağlı olarak bağlantı yöntemleri farklılık gösterebilir.
- Bağlayabileceğiniz cihazlar bölgeye bağlı olarak değişebilir. Kullanılabilir özellikler, bağlı cihaza bağlı olarak farklılık gösterebilir.
 - Bağlı cihazların kendi hataları veya kusurları, Samsung garantisi kapsamında değildir. Bağlı cihazlar üzerinde hatalar veya kusurlar oluştuğunda cihazın imalatçısı ile irtibata geçin.

İçerik paylaşma



Çeşitli paylaşma seçeneklerini kullanarak içerik paylaşın. Aşağıdaki eylemler görüntü paylaşım örneğidir.

- 1 **Galeri** uygulamasını başlatın ve bir görüntü seçin.
 - 2  üzerine dokunun ve istediğiniz paylaşım yöntemini seçin.
-  Dosyaları mobil ağ üzerinden paylaşmak ilave ücrete neden olabilir.

Quick Share

Yakındaki cihazlarla içerik paylaşma



Wi-Fi Direct veya Bluetooth ya da SmartThings'i destekleyen cihazlar aracılığıyla yakındaki cihazlarla içerik paylaşın.

- 1 **Galeri** uygulamasını başlatın ve bir görüntü seçin.
 - 2 Diğer cihazda, bildirim panelini açın, parmağınızı aşağı kaydırın ve ardından  (**Quick Share**) üzerine dokunarak etkinleştirin.
 - 3  → **Quick Share** üzerine dokunun ve görüntüyü aktaracağınız cihazı seçin.
 - 4 Diğer cihazda dosya aktarım talebini kabul edin.
-  Bu özellik, TV veya SmartThings destekli cihazlardan video paylaşımını desteklemiyor. Videoları TV'de izlemek için Smart View özelliğini kullanın.

Yönelterek paylaşım yapma (Galaxy Note20 Ultra)

Cihazı, yakındaki cihazlara yönelterek içerik paylaşın.

Bu özellik yalnızca Ultra Geniş Bant (UWB) özelliğini destekleyen Galaxy cihazlarında kullanılabilir. Ayrıca, dosyaları alan diğer cihazın ekranı da açık olmalıdır.

- 1 **Galeri** uygulamasını başlatın ve bir görüntü seçin.
- 2 Diğer cihazda, bildirim panelini açın, parmağınızı aşağı kaydırın ve ardından  (**Quick Share**) üzerine dokunarak etkinleştirin.
- 3 Diğer cihazda,  (**Quick Share**) üzerine dokunun ve basılı tutun ardından **Konumumu başkalarına göster** tuşuna dokunarak etkinleştirin.
- 4  → **Quick Share** üzerine dokunun ve cihazınızın arkasını diğer cihaza doğru yöneltin.
- 5 Ekranın üst kısmında belirdiğinde, diğer cihaza dokunun.

6 Diğer cihazda dosya aktarım talebini kabul edin.



Ultra Geniş Bant (UWB) özelliği bölgeye bağlı olarak kullanılamayabilir.

Cihazınızı kimin bulabileceğini ayarlama

Cihazınızı bulmasına ve içerik göndermesine izin verdiğiniz kişileri belirleyin.

- 1 Bildirim panelini açın, parmağınızı aşağı kaydırın ve ardından etkinleştirmek için (**Quick Share**) üzerine dokunun.
- 2 (**Quick Share**) üzerine dokunup bekleyin.
Quick Share ayarları ekranı görüntülenir.
- 3 Bir seçenek belirleyin.
 - **Sadece kişiler:** Yalnızca kişilerin cihazınızla paylaşmasına izin verin.
 - **Herkes:** Yakındaki tüm cihazların cihazınızla paylaşmasına izin verin.

Link Sharing

Büyük dosyaları paylaşın. Dosyaları Samsung depolama sunucusuna yükleyin ve bir Web bağlantısı aracılığıyla başkalarıyla paylaşın.

- 1 **Galeri** uygulamasını başlatın ve bir görüntü seçin.
- 2 → **Link Sharing** üzerine dokunun.
Görüntünün bağlantısı oluşturulur.
- 3 Paylaşım seçeneklerinden birini seçin.

Paylaşın albüm

Fotoğraf ve videoları başkalarıyla paylaşmak ve dosyalarınızı istediğiniz zaman indirmek için paylaşılan albüm oluşturun.

- 1 **Galeri** uygulamasını başlatın ve bir görüntü seçin.
- 2 → **Paylaşın albüm** üzerine dokunun.
- 3 Paylaşılacak albümü seçin.
Paylaşılacak albüm yoksa, **Paylaşın albüm oluştur** üzerine dokunun ve bir albüm oluşturmak için ekrandaki talimatları izleyin.



- Paylaşılan bir albümdeki yüksek çözünürlüklü bir videoyu oynattığınızda, video bağlantısı ağ hızına bağlı olarak azalabilir.
- 1 GB'tan büyük içerikler, paylaşılan bir albüme paylaşılamaz.

Music Share



Tanıtım

Müzik Paylaşımı özelliği, cihazınıza zaten bağlı olan Bluetooth hoparlörünüzü başkalarıyla paylaşmanızı sağlar. Aynı müziği hem kendi Galaxy Buds'ınızda hem de başka bir kişinin Galaxy Buds'ında dinleyebilirsiniz.

Bu özellik yalnızca Music Share özelliğini destekleyen cihazlarda kullanılabilir.

Bluetooth hoparlörü paylaşma

Kendi akıllı telefonunuzda ve arkadaşınızın akıllı telefonunda bulunan müzikleri Bluetooth hoparlörünüzden dinleyebilirsiniz.

- 1 Akıllı telefonunuz ile Bluetooth hoparlörünüzün bağlı olduğundan emin olun.
Nasıl bağlayacağınız hakkında bilgi için bkz. [Diğer Bluetooth cihazları ile eşleştirme](#).
- 2 Akıllı telefonunuzda bildirim panelini açın, parmağınızı aşağı kaydırın ve ardından  (**Music Share**) işlevinin etkinleştirilmiş olup olmadığını kontrol edin.
 (**Music Share**) üzerine dokunup basılı tutarak cihazınızı kiminle paylaşacağınızı ayarlama gibi ek özellikleri kullanabilirsiniz.
- 3 Arkadaşınızın akıllı telefonunda, Bluetooth cihazları listesinden hoparlörünüzü seçin.
- 4 Akıllı telefonunuzda, bağlantı talebini kabul edin.
Hoparlörünüz paylaşılır.
Arkadaşınızın akıllı telefonu ile müzik çaldığınızda, sizin akıllı telefonunuzla çalan müzik duraklatılır.

Galaxy Buds ile birlikte müzik dinleme

Akıllı telefonunuzda bulunan müzikleri sizin ve arkadaşınızın Buds'ı ile dinleyebilirsiniz.

Bu özellik yalnızca Galaxy Buds, Galaxy Buds Plus ve Galaxy Buds Live'da desteklenir.

- 1 Her bir akıllı telefon ile Buds çiftinin bağlı olduğundan emin olun.
Nasıl bağlayacağınız hakkında bilgi için bkz. [Diğer Bluetooth cihazları ile eşleştirme](#).

- 2 Arkadaşınızın akıllı telefonunda bildirim panelini açın, parmağınızı aşağı kaydırın ve ardından **(Music Share)** üzerine dokunarak etkinleştirin.
(Music Share) üzerine dokunup basılı tutarak cihazınızı kiminle paylaşacağınızı ayarlama gibi ek özellikleri kullanabilirsiniz.
- 3 Akıllı telefonunuzda bildirim panelini açıp **Medya** üzerine dokunun.
- 4 **🎵** üzerine dokunun ve algılanan cihazlar listesinden arkadaşınızın Buds'ını seçin.
- 5 Arkadaşınızın akıllı telefonunda, bağlantı talebini kabul edin.
- 6 Akıllı telefonunuzda ses çıkışı listesinden kendinizin ve arkadaşınızın Buds'ını işaretleyin.
Akıllı telefonunuzdan müzik çaldığınızda, her iki Buds üzerinden birlikte dinleyebilirsiniz.



Smart View

Cihazınızı ekran yansıtma özellikli bir TV veya monitöre bağlayarak cihazınızın ekrandaki içeriğini büyük bir ekranda görüntüleyebilirsiniz.

- 1 Bildirim panelini açın, parmağınızı aşağı kaydırın ve ardından **(Smart View)** üzerine dokunun.
- 2 Cihazınızın ekranını yansıtma veya içeriğini görüntülemek istediğiniz bir cihaz seçin.
📺 Smart View ile bir video oynattığınızda çözünürlük, TV modeline bağlı olarak değişiklik gösterebilir.

Samsung DeX

Tanıtım

Samsung DeX, akıllı telefonunuzu TV, monitör yada bilgisayar gibi harici bir ekrana bağlayarak bilgisayar olarak kullanmanıza olanak sağlayan bir hizmettir. Akıllı telefonunuzda yapılmasını istediğiniz görevleri büyük ekranda klavye ve fare kullanarak hızlı ve kolay şekilde gerçekleştirin. Samsung DeX'i kullanırken, akıllı telefonunuzu aynı anda kullanabilirsiniz.

Cihaz bağlama ve Samsung DeX'i başlatma

Harici ekranlara kablolu bağlantılar

Akıllı telefonunuzu HDMI adaptörü (USB Type-C - HDMI) kullanarak harici bir ekrana bağlayabilirsiniz.



Yalnızca Samsung tarafından sağlanan resmi Samsung DeX destekli aksesuarları kullanın. Resmi olarak desteklenmeyen aksesuarların kullanılmasından kaynaklanan performans sorunları ve arızalar garanti kapsamında değildir.

- 1 Akıllı telefonunuza bir HDMI adaptörü bağlayın.
- 2 HDMI kablosunu HDMI adaptörüne ve televizyon veya monitörün HDMI bağlantı noktasına takın.

- 3 Akıllı telefonunuzun ekranında, **Başla** ögesine dokunun.
Akıllı telefonunuzun ekranını değiştirmeden, bağlı televizyon veya monitörde Samsung DeX ekranı görünecektir.

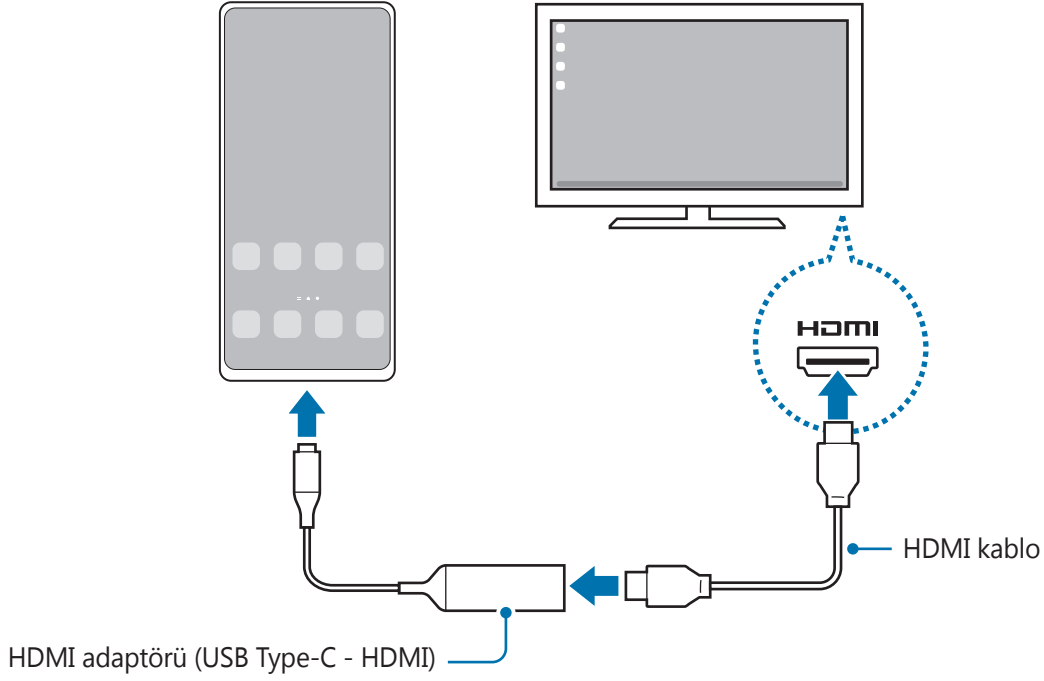

Bilgisayarlara kablolu bağlantılar

Akıllı telefonunuzu USB kablosu kullanarak bir bilgisayara bağlayıp Samsung DeX'i kullanabilirsiniz. Cihazla birlikte sağlanan USB kablosunu kullanmak için bilgisayarda bir USB Type-C bağlantı noktasının olması gerekir.

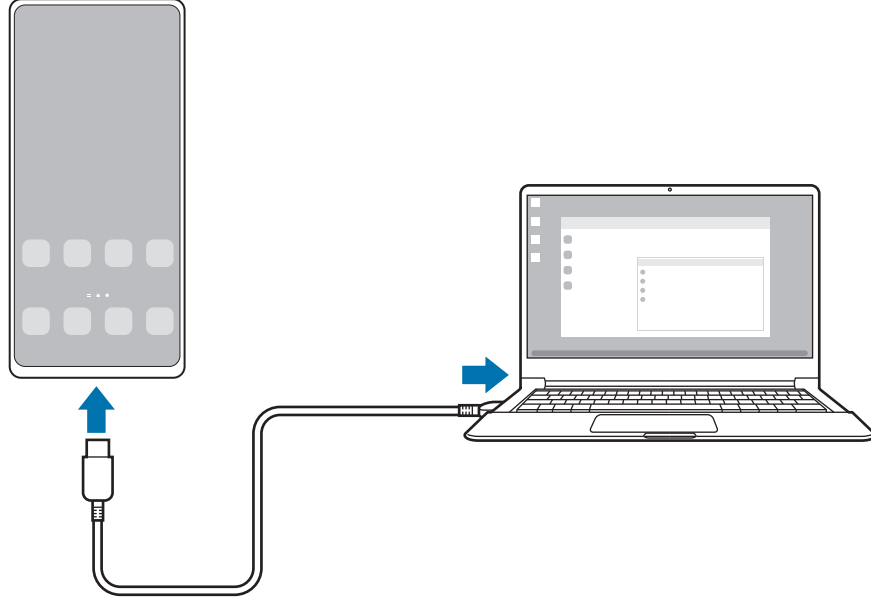

- 1 Bilgisayarda www.samsung.com/samsung-dex adresini ziyaret edin ve Samsung DeX uygulamasını indirin.
- 2 Akıllı telefonunuzu USB kablosu kullanarak bir bilgisayara bağlayın.

- 3 Akıllı telefonunuzun ekranında, **Şimdi başla** ögesine dokunun.
Bağlandıklarında, bilgisayarınızda Samsung DeX ekranı görüntülenir.



Bir TV'ye kablosuz bağlanma

Akıllı telefonunuzu bir TV'ye kablosuz olarak bağlayıp Samsung DeX'i kullanabilirsiniz.

- 1 Akıllı telefonunuzda bildirim panelini açın, parmağınızı aşağı kaydırın ve ardından  (**DeX**) üzerine dokunun.
 - 2 Algılanan cihazlar listesinden bir TV seçin ve **Şimdi başla** üzerine dokunun.
Bazı televizyonlar yalnızca ekran yansıtma özelliği açıkken algılanır.
 - 3 Eğer bağlantı isteği penceresi televizyonda görünürse, isteği kabul edin.
 - 4 Bağlantıyı tamamlamak için ekrandaki talimatları uygulayın.
Bağlandıklarında, TV'de Samsung DeX ekranı görüntülenir.
-  • 2019 yılından sonra üretilen bir Samsung Smart TV kullanılması önerilir.
 - Bağlanmak istediğiniz TV'de ekran yansıtmanın desteklendiğine emin olun.

Samsung DeX ekranını denetleme

Harici bir ekranda denetleme

Harici klavye ve fare ile kontrol etme

Kablosuz klavye/mouse kullanabilirsiniz. Ayrıntılı bilgi için ilgili cihazın kılavuzuna bakın.



- Fare imlecini harici ekrandan akıllı telefonun ekranına geçecek şekilde ayarlayabilirsiniz. **Ayarlar** uygulamasını başlatın, **Samsung DeX** → **Fare/dokunmatik fare** ögesini seçin ve etkinleştirmek için **Tel. ekranına işaretçi geçişi** ögesini seçin.
- Harici klavyeyi akıllı telefonun ekranında da kullanabilirsiniz.

Akıllı telefonunuzu touchpad olarak kullanma

Akıllı telefonunuzu touchpad olarak kullanabilirsiniz.

Akıllı telefonunuzda bildirim panelini açmak için ekranın üstünden aşağı doğru sürükleyin ve **Telefnzu dknmtk yzy olrk klnn** ögesine dokunun.



- Bildirim panelini açarsanız, touchpad ile kullanabileceğiniz hareketleri görüntüleyebilirsiniz.
- Akıllı telefonunuzun kılıfının ön kapağı varsa akıllı telefonunuzu touchpad olarak kullanmak için ön kapağı açın. Ön kapak kapalıysa touchpad düzgün çalışmayabilir.
- Akıllı telefonunuzun ekranı kapanırsa ekranı açmak için Yan tuşa basın ya da ekrana çift dokunun.

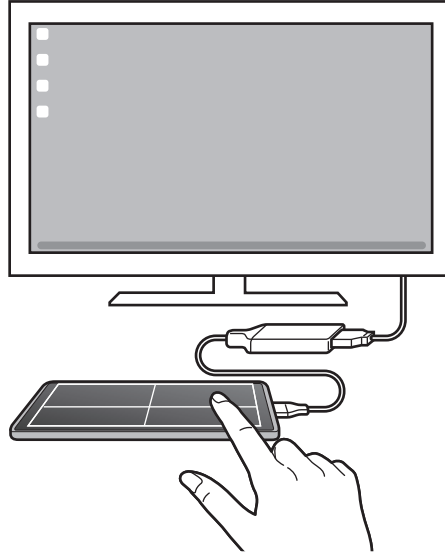

Ekran klavyesini kullanma

Mesaj göndermek, not oluşturmak veya başka işlemleri gerçekleştirmek için metin girdiğinizde, harici klavyeyi bağlamadan akıllı telefonunuzun ekranında otomatik olarak bir ekran klavyesi görünecektir.

Bir bilgisayarda denetleme

Bilgisayara bağlı klavyeyi veya fareyi kullanarak Samsung DeX ekranını denetleyebilirsiniz.

Dosyaları doğrudan bilgisayar ile Samsung DeX arasında sürükleyip bırakarak taşıyabilir, ayrıca metin kopyalayıp yapıştırabilirsiniz.

 Samsung DeX kullanırken kullanılabilen klavye kısayollarını görüntülemek için **Ayarlar** uygulamasını başlatın ve **Genel yönetim** → **Dil ve giriş** → **Fiziksel klavye** → **Klavye kısayolları** üzerine dokunun.

Samsung DeX'i kullanma

Akıllı telefonunuzun özelliklerini bilgisayara benzeyen bir arayüz ortamında kullanın. Birden fazla uygulamayı aynı anda çalıştırarak çoklu görev gerçekleştirebilirsiniz. Ayrıca akıllı telefonunuzun bildirimlerini ve durumunu da kontrol edebilirsiniz.



-  Samsung DeX ekran düzeni, bağlanan cihaza göre farklılık gösterebilir.
- Samsung DeX başlatılır veya sonlandırılırken çalışan uygulamalar kapatılabilir.
- Samsung DeX kullanılırken bazı uygulamalar veya özellikler kullanılamayabilir.
- Ekran ayarlarını yapmak için bağlı TV'nin veya monitörün ekran ayarlarını kullanın.
- Ses çıkışını değiştirmek için durum çubuğuna dokunun, **Medya** seçeneğini ve ardından **Ses çıkışı** altından bir cihazı seçin.

Samsung DeX ile akıllı telefonu aynı anda kullanma

Samsung DeX'i kullanırken, harici ekranda veya bilgisayarda ve akıllı telefonunuzda aynı anda ayrı uygulamaları kullanabilirsiniz.

Örneğin, bağlı TV veya monitörde video izlerken mesajlaşma uygulaması ile bir arkadaşınızla sohbet edebilirsiniz.

Bağlı televizyonda veya monitörde, Samsung DeX ekranında çalıştırmak için bir uygulama başlatın. Ardından, akıllı telefonunuzdan başka bir uygulama başlatın.

Samsung DeX ekranını kilitleme

Samsung DeX'i kullanırken, Samsung DeX'i ve akıllı telefon ekranınızı kilitlemek istiyorsanız,  → **DeX'i kitle** ögesini seçin.



Samsung DeX'i kullanırken, Samsung DeX'i ve akıllı telefonunuzun ekranını Yan tuşa basarak kilitleyemezsiniz.

Bilgisayarla veri aktarma

Dosya kopyalama

Samsung DeX ekranında, **Dosyalarım** uygulamasından veya **Galeri** uygulamasından bir dosyayı tıklayıp basılı tutarak seçin ve bilgisayar ekranın sürükleyin. Bilgisayar ekranında, bir dosyayı seçin ve Samsung DeX ekranına, **Dosyalarım** uygulamasına veya **Galeri** uygulamasına sürükleyin.

Meyin kopyalama ve yapıştırma

Klavye kısayol tuşlarını kullanarak, Samsung DeX ekranındaki veya bilgisayar ekranındaki metni kopyalayıp diğer ekrandaki metin giriş alanına yapıştırın.

Windows bağlantısı

Bilgisayarda, cihazınızdaki fotoğraflar veya mesajlar gibi verilere anında erişmek için cihazınızı bir Windows PC'ye bağlayabilirsiniz.

Arama veya mesaj geldiğinde bunları bilgisayarda alabilirsiniz.

- Bu özellik yalnızca Windows 10 sürüm 1803 veya üzeri sürümlerde desteklenir ve bu özelliğin tamamen kullanılabilmesi için son sürümün yüklenmesi önerilir.
- Bu özelliği kullanmak için bir Microsoft hesabı gerekir. Bir Microsoft hesabı oluşturduğunuzda, Microsoft Office programları ve Windows 10 gibi tüm Microsoft cihazlarında ve hizmetlerinde oturum açabilirsiniz.

Bir bilgisayara bağlanma

- 1 **Ayarlar** uygulamasını başlatın ve **Gelişmiş özellikler** → **Windows bağlantısı** üzerine dokunun.
- 2 Bağlantıyı tamamlamak için ekrandaki talimatları uygulayın.

• Ayrıntılar için <https://aka.ms/setuptw> adresini ziyaret edin.

Cihazınızdaki verileri ve bildirimleri bilgisayarda görüntüleme

Bilgisayarda **Telefonunuz** uygulamasını başlatın ve istediğiniz bir kategoriye seçin.

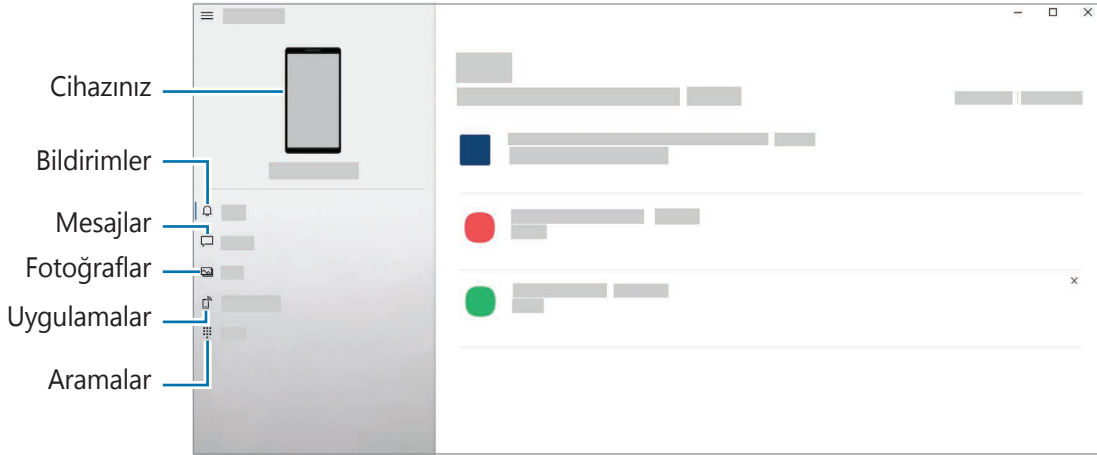

• Mevcut özellik ve menüler cihazın yazılım sürümü veya modeline göre farklılık gösterebilir.

Samsung Global Goals

Birleşmiş Milletler Genel Asamblesi tarafından 2015'te oluşturulan Küresel Hedefler sürdürülebilir bir toplum oluşturmayı amaçlayan hedefleri içerir. Bu hedefler yoksulluğu ortadan kaldırma, adaletsizlikle mücadele etme ve iklim değişikliğini önleme konusunda yeterli güce sahiptir.

Samsung Global Goals ile, küresel hedefler hakkında daha fazla bilgi edinin ve daha iyi bir gelecek için harekete katılın.

Google Apps

Google eğlence, sosyal ağ ve iş uygulamaları sağlamaktadır. Bazı uygulamalara erişmek için bir Google hesabı gerekebilir.

Daha fazla uygulama bilgisi görüntülemek için her uygulamanın yardım menüsüne girin.

- **Chrome:** Bilgi arayın ve İnternet sayfalarına göz atın.
- **Gmail:** Google Mail hizmeti ile e-posta alıp gönderin.
- **Haritalar:** Haritada konumunuzu bulun, dünya haritasında arayın ve çevrenizdeki çeşitli yerler için konum bilgilerini görüntüleyin.
- **YT Music:** YouTube Music tarafından sağlanan çeşitli müzik ve videoların keyfini çıkarın. Ayrıca cihazınızda kayıtlı olan müzik koleksiyonlarınızı görüntüleyebilir ve çalabilirsiniz.
- **Play Filmler:** **Play Store**'dan filmler ve TV programları gibi videolar satın alın veya kiralayın.
- **Drive:** İçeriğinizi Cloud'a kaydedin, istediğiniz yerden erişin ve başkalarıyla paylaşın.
- **YouTube:** Videolar izleyin veya oluşturun ve başkalarıyla paylaşın.
- **Fotoğraflar:** Farklı kaynaklardaki tüm fotoğraflarınızı ve videolarınızı tek bir yerde arayın, yönetin ve düzenleyin.
- **Google:** İnternet veya cihazınız üzerindeki öğeleri hızlıca arayın.
- **Duo:** Basit bir görüntülü arama yapın.



Bazı uygulamalar servis sağlayıcısına veya modele bağlı olarak kullanılamayabilir.

Ayarlar

Tanıtım

Cihaz ayarlarını özelleştirin.

Ayarlar uygulamasını başlatın.

Anahtar sözcükleri girerek ayarları aramak için **Q** üzerine dokununuz.

Bağlantılar

Seçenekler

Wi-Fi özelliği ve Bluetooth gibi çeşitli bağlantılarla ilgili ayarları değiştirin.

Ayarlar ekranında, **Bağlantılar** üzerine dokununuz.

- **Wi-Fi:** Wi-Fi özelliğini etkinleştirerek bir Wi-Fi ağına bağlanın ve İnternet'e veya diğer ağ cihazlarına erişin. Daha fazla bilgi için [Wi-Fi](#) bölümüne bakın.
- **Bluetooth:** Diğer Bluetooth özellikli cihazlarla veri veya medya dosyası alışverişinde bulunmak için Bluetooth'u kullanın. Daha fazla bilgi için [Bluetooth](#) bölümüne bakın.
- **NFC ve ödeme:** Cihazı, ürünler hakkında bilgi içeren yakın alan iletişimi (NFC) etiketlerini okumanıza olanak sağlayacak şekilde ayarlayın. Ayrıca bu özelliği, gerekli uygulamaları indirdikten sonra ödeme yapmak ve yol veya etkinlik bileti satın almak için de kullanabilirsiniz. Daha fazla bilgi için [NFC ve ödeme](#) bölümüne bakın.
- **Uçuş modu:** Cihazınızı, cihazdaki kablosuz işlevlerin tümünü devre dışı bırakacak şekilde ayarlayın. Yalnızca ağ dışı servisleri kullanabilirsiniz.
 - ⚠ Havayolu tarafından sağlanan düzenlemeleri ve kabin ekibi tarafından verilen talimatları uygulayın. Cihazın kullanılmasına izin verilen durumlarda her zaman cihazınızı uçuş modunda kullanın.
- **Mobil ağlar:** Mobil ağ ayarlarınızı yapılandırın.

- **Veri kullanımı:** Veri kullanımı miktarınızı takip edin ve sınırlandırma için ayarları özelleştirin. Cihazı, kullandığınız mobil veri miktarı belirlenen sınırınıza ulaştığında mobil veri bağlantısını otomatik olarak devre dışı bırakacak şekilde ayarlayın.

Arka planda çalışan bazı uygulamaların veri göndermesini veya almasını engellemek için veri tasarrufu özelliğini etkinleştirebilirsiniz. Daha fazla bilgi için [Veri tasarrufu](#) bölümüne bakın.

Cihazınız bir Wi-Fi ağına bağlıyken bile her zaman mobil verinin kullanılacağı uygulamaları da seçebilirsiniz. Daha fazla bilgi için [Sadece mobil veri kullanan uyg.](#) bölümüne bakın.

- **SIM kart yöneticisi:** SIM veya USIM kartlarınızı etkinleştirin ve SIM kartı ayarlarını özelleştirin. Daha fazla bilgi için [SIM kart yöneticisi](#) bölümüne bakın.
- **Mobil Erişim Noktası ve İnternet Paylaşımı:** Cihazı mobil İnternet alanı gibi kullanarak cihazın mobil veri bağlantısını diğer cihazlar ile paylaşın. Mobil erişim noktası hakkında daha fazla bilgi edinmek için [Mobil erişim noktası](#) bölümüne bakın.



Bu özelliği kullandığınızda ek masraf ödemeniz gerekebilir.

- **Diğer bağlantı ayarları:** Diğer özellikleri kontrol etmek için ayarları özelleştirin. Daha fazla bilgi için [Diğer bağlantı ayarları](#) bölümüne bakın.

Wi-Fi

Wi-Fi özelliğini etkinleştirerek bir Wi-Fi ağına bağlanın; İnternet ve diğer ağ cihazlarına erişim sağlayın.



WLAN bandının kullanımı yalnızca kapalı alanda kullanımla sınırlıdır. Bu kısıtlama aşağıdaki tüm ülkelerde uygulanacaktır.

Kullanılması Planlanan Ülkeler																	
AT	✓	DE	✓	MT	✓	UK	✓	BE	✓	EL	✓	NL	✓	IS	✓	HR	✓
CY	✓	HU	✓	PL	✓	LI	✓	CZ	✓	IE	✓	PT	✓	NO	✓		
DK	✓	IT	✓	SK	✓	CH	✓	EE	✓	LV	✓	SI	✓	BG	✓		
FI	✓	LT	✓	ES	✓	RO	✓	FR	✓	LU	✓	SE	✓	TR	✓		

Wi-Fi ağına bağlanma

1 Ayarlar ekranında, **Bağlantılar** → **Wi-Fi** üzerine dokununuz ve tuşa dokunarak bu işlevi etkinleştirin.

2 Wi-Fi ağları listesinden bir ağ seçin.

Kilit simgesi olan ağlar için bir parola gerekir.



- Cihaz bir Wi-Fi ağına bağlandığında, ağ kullanılabilir olduğu zaman cihaz, parola gerektirmeden bu ağa yeniden bağlanacaktır. Cihazın ağa otomatik olarak bağlanmasına engel olmak için ağın yanındaki üzerine dokununuz ve **Otomatik yeniden bağlan** üzerine dokunarak bu özelliği devre dışı bırakın.
- Eğer bir Wi-Fi ağına düzgün bir şekilde bağlanamazsanız, cihazınızın Wi-Fi özelliğini veya kablosuz yönlendiricisini yeniden başlatın.

Wi-Fi ağı kalite bilgisini görüntüleme

Hız, stabil olma vb. Wi-Fi ağ kalitesi bilgilerini görüntüleyin.

Ayarlar ekranında, **Bağlantılar** → **Wi-Fi** üzerine dokununuz ve tuşa dokunarak bu işlevi etkinleştirin. Ağ kalitesi bilgileri Wi-Fi ağlarının altında görünür. Eğer görünmüyorsa, etkinleştirmek için **⋮** → **Gelişmiş** seçeneklerine, ardından **Ağ kalitesi bilgilerini göster** seçeneği üzerine dokununuz.



Wi-Fi ağına bağlı olarak kalite bilgisi görüntülenmeyebilir.

Wi-Fi ağ parolalarını paylaşma

Güvenli bir Wi-Fi ağına bağlı olan kişiye parolasını paylaşması talebinde bulunursanız, parolayı girmeden ağına bağlanabilirsiniz. Bu özellik birbiriyle iletişim kuran cihazlar arasında kullanılabilir ve diğer cihazın ekranı açık olmalıdır.

- 1 Ayarlar ekranında, **Bağlantılar** → **Wi-Fi** üzerine dokununuz ve tuşa dokunarak bu işlevi etkinleştirin.
- 2 Wi-Fi ağları listesinden bir ağ seçin.
- 3 **Şifre iste** üzerine dokununuz.
- 4 Diğer cihazda paylaşım talebini kabul edin.
Wi-Fi parolası cihazınıza girilir ve cihazınız ağına bağlanır.



Bu özelliği kullanmak için Rehber profilinde telefon numaranızın doğru bir şekilde kayıt edildiğinden emin olun.

Wi-Fi Direct

Wi-Fi Direct, bir erişim noktasına gerek olmaksızın cihazınızı doğrudan Wi-Fi ağı üzerinden bağlar.

- 1 Ayarlar ekranında, **Bağlantılar** → **Wi-Fi** üzerine dokununuz ve tuşa dokunarak bu işlevi etkinleştirin.
- 2 **⋮** → **Wi-Fi Direct** üzerine dokununuz.
Algılanan cihazlar listelenir.
Eğer bağlanacağınız cihaz listede değilse, bu cihazın Wi-Fi Direct özelliğini açmasını isteyin.
- 3 Bağlanacağınız bir cihaz seçin.
Diğer cihaz Wi-Fi Direct bağlantı talebini kabul ederse cihazlar bağlanacaktır.
Cihaz bağlantısını sona erdirmek için çıkarılacak cihazı listeden seçin.

Veri gönderme ve alma

Kişiler veya medya dosyaları gibi verileri diğer cihazlar ile paylaşabilirsiniz. Aşağıdaki eylemler bir görüntüyü diğer cihaza gönderme örneğidir.

- 1 **Galeri** uygulamasını başlatın ve bir görüntü seçin.
- 2  → **Wi-Fi Direct** üzerine dokunun, ardından görüntüyü aktaracağınız cihazı seçin.
- 3 Diğer cihaz üzerindeki Wi-Fi Direct bağlantısı talebini kabul edin.
Cihazlar zaten bağlanmışsa görüntü, bağlantı talebi prosedürü olmaksızın diğer cihazlara gönderilecektir.

Bluetooth

Diğer Bluetooth etkin cihazlar arasında veri veya medya dosyalarını değiştirmek için Bluetooth'u kullanın.

-  Samsung, Bluetooth ile gönderilen veya alınan verilerin kaybedilmesi, engellenmesi veya kötüye kullanılması konusunda sorumluluk kabul etmemektedir.
- Mutlaka güvenilen ve düzgün şekilde güvenliği sağlanan cihazlarla veri paylaştığınızdan veya aldığınızdan emin olun. Cihazlar arasında engel varsa çalışma mesafesi kısılanabilir.
- Bazı cihazlar, özellikle Bluetooth SIG tarafından test edilmeyen veya onaylanmayanlar, cihazınızla uyumlu olmayabilir.
- Bluetooth özelliğini yasa dışı kullanmayın (örneğin, dosyaları izinsiz alma veya ticari amaçlar doğrultusunda izinsiz iletişime geçme gibi). Samsung, Bluetooth özelliğinin yasa dışı kullanılmasından dolayı oluşabilecek durumlardan sorumlu değildir.

Diğer Bluetooth cihazları ile eşleştirme

- 1 Ayarlar ekranında, **Bağlantılar** → **Bluetooth** üzerine dokunun ve tuşa dokunarak bu işlevi etkinleştirin.

Algılanan cihazlar listelenir.

- 2 Eşleştireceğiniz bir cihaz seçin.

Eğer eşleştireceğiniz cihaz listede değilse, cihazı Bluetooth eşleştirme moduna girecek şekilde ayarlayın. Diğer cihazın kullanım kılavuzlarına bakın.

- 3  Cihazınız Bluetooth ayar ekranı açık olduğunda diğer cihazlar tarafından görünür durumdadır.

- 3 Onaylamak için cihazınızda Bluetooth bağlantı talebini kabul edin.

Diğer cihaz Bluetooth direkt bağlantı talebini kabul ederse cihazlar bağlanacaktır.

Cihaz eşleştirmesini kaldırmak için, eşleşmesi kaldırılacak cihaz adının yanındaki  üzerine dokunun ve **Bağlantıyı kes** seçeneğine dokunun.

Veri gönderme ve alma

Birçok uygulama Bluetooth üzerinden veri aktarımını destekler. Kişiler veya medya dosyaları gibi verileri diğer Bluetooth cihazları ile paylaşabilirsiniz. Aşağıdaki eylemler bir görüntüyü diğer cihaza gönderme örneğidir.

- 1 **Galeri** uygulamasını başlatın ve bir görüntü seçin.
- 2  → **Bluetooth** üzerine dokunun, görüntüyü aktaracağınız cihazı seçin.
Eğer eşleştireceğiniz cihaz listede değilse, bu cihazın görünürlük seçeneğini açmasını isteyin.
- 3 Diğer cihazda Bluetooth bağlantısı talebini kabul edin.

NFC ve ödeme

Cihazınız, ürünler hakkında bilgi içeren yakın alan iletişimi (NFC) etiketlerini okumanıza olanak sağlar. Ayrıca bu özelliği, gerekli uygulamaları indirdikten sonra ödeme yapmak ve yol veya etkinlik bileti satın almak için de kullanabilirsiniz.

 Cihazda yerleşik NFC anteni vardır. NFC antenine zarar vermemek için cihazı dikkatlice kullanın.

Bilgileri NFC etiketlerinden okuma

NFC etiketlerinden ürün bilgilerini okumak için NFC özelliğini kullanın.

- 1 Ayarlar ekranında, **Bağlantılar** üzerine dokunun ve ardından **NFC ve ödeme** tuşuna dokunarak bu işlevi etkinleştirin.
- 2 NFC anteni alanını, bir NFC etiketinin yakınındaki cihazınızın arkasına yerleştirin.
Etiketten alınan bilgiler görünür.

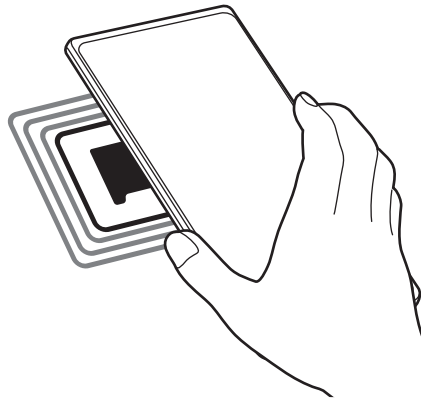

 Cihazın ekran kilidinin açıldığından ve kilitli olmadığından emin olun. Aksi halde cihaz, NFC etiketlerini okumayacak veya verileri almayacaktır.

NFC özelliđi ile ödeme yapma

Ödeme yapmak için NFC özelliđini kullanmadan önce mobil ödeme hizmetine kaydolmalısınız. Hizmet hakkında bilgi almak veya kaydolmak için, servis sağlayıcınız ile temasa geçin.

- 1 Ayarlar ekranında, **Bađlantılar** üzerine dokunun ve ardından **NFC ve ödeme** tuşuna dokunarak bu işlevi etkinleştirin.
- 2 NFC kart okuyucunuzda cihazınızın arkasındaki NFC anteni alanına dokunun.

Varsayılan ödeme uygulamasını ayarlamak için, Ayarlar ekranını açın ve **Bađlantılar** → **NFC ve ödeme** → **Dokun ve öde** → **ÖDEME** üzerine dokunun ve ardından uygulamayı seçin.

 Ödeme hizmetleri listesi tüm mevcut ödeme uygulamalarını içermeyebilir.

NFC özelliđi ile verileri gönderme

Cihazınızın NFC antenini diđer cihazın NFC antenine dokundurarak diđer cihazlara görüntüler ya da kişiler gibi verileri aktarın.

- 1 Ayarlar ekranında, **Bađlantılar** → **NFC ve ödeme** üzerine dokunun ve ardından tuşa dokunarak bu işlevi etkinleştirin.
- 2 **Android Beam** tuşunun üzerine dokunarak bunu etkinleştirin.
- 3 Bir öge seçin ve diđer cihazın NFC antenini cihazınızın NFC antenine dokundurun.
- 4 Ekranda **Beam 'e dokun.** görüldüğünde, cihazınızın ekranına dokunarak ögeyi gönderin.

 Eđer her iki cihaz da verileri aynı anda göndermeye çalışırsa, dosya aktarımı başarısız olabilir.

Veri tasarrufu

Arka planda çalışan bazı uygulamaların veri göndermesini veya almasını engelleyerek veri kullanımınızı azaltın.

Ayarlar ekranında **Bağlantılar** → **Veri kullanımı** → **Veri tasarrufu** üzerine dokununuz ve etkinleştirmek için tuşa basın.

Veri tasarrufu özelliği etkinleştirildiğinde durum çubuğunda  simgesi belirecektir.



 Kısıtlama olmadan veri kullanacak uygulamaları seçmek için **Veri tasarrufu açıkken uygulamaya izin ver** üzerine dokununuz ve uygulamaları seçin.

Sadece mobil veri kullanan uyg.

Cihazınız bir Wi-Fi ağına bağlıyken bile her zaman mobil verinin kullanılacağı uygulamaları seçin.



Cihazı, örneğin güvende tutmak istediğiniz uygulamalar veya bağlantının kopabileceği medya akışı uygulamaları için mobil veri kullanacak şekilde ayarlayabilirsiniz. Wi-Fi özelliğini devre dışı bırakmasanız bile uygulamalar, mobil veriyi kullanarak başlar.

Ayarlar ekranında **Bağlantılar** → **Veri kullanımı** → **Sadece mobil veri kullanan uyg.** üzerine dokunduktan sonra tuşa dokunarak bu özelliği etkinleştirin ve istediğiniz uygulamaların yanlarındaki tuşlara dokununuz.

 Bu özelliği kullandığınızda ek masraf ödemeniz gerekebilir.

Mobil erişim noktası

Cihazınızı mobil erişim noktası gibi kullanarak cihazınızın mobil veri bağlantısını diğer cihazlar ile paylaşın.

- 1 Ayarlar ekranında, **Bağlantılar** → **Mobil Erişim Noktası ve İnternet Paylaşım** → **Mobil erişim noktası** üzerine dokununuz.
- 2 Tuş üzerine dokunarak etkinleştirin.
 -  simgesi durum çubuğunda görünür.
 -  → **Mobil Erişim Noktasını yapılandır** seçeneğine dokunarak güvenlik seviyesini ve şifreyi değiştirebilirsiniz.

- Diğer cihazın ekranında, Wi-Fi ağları arayın ve cihazınızı Wi-Fi ağları listesinden seçin. Alternatif olarak, mobil erişim noktası ekranında bulunan  üzerine dokununuz ve QR kodunu diğer cihaz ile taratın.



- Mobil erişim noktası bulunamazsa, cihazınızda  → **Mobil Erişim Noktasını yapılandır** üzerine dokununuz ve **Cihazımı gizle** seçeneğini kaldırın.
- Otomatik Erişim Noktası** özelliğini etkinleştirirseniz, cihazınızın mobil veri bağlantısını Samsung account'unuzda oturum açmış diğer cihazlarla paylaşabilirsiniz.

Diğer bağlantı ayarları

Diğer bağlantı özelliklerini kontrol etmek için ayarları özelleştirin.

Ayarlar ekranında, **Bağlantılar** → **Diğer bağlantı ayarları** üzerine dokununuz.

- Yakındaki cihazı tarama:** Cihazı, bağlanmak için yakındaki cihazları aramak üzere ayarlayın.
- Yazdırma:** Cihaza yüklenen yazıcı eklentileri için ayarları yapılandırın. Mevcut yazıcıları arayabilir veya yazdırmak için manuel olarak birini ekleyebilirsiniz. Daha fazla bilgi için [Yazdırma](#) bölümüne bakın.
- VPN:** Okul ya da şirketinizin özel ağına bağlanmak için cihazınızda özel sanal ağlar (VPN'ler) ayarlayın.
- Özel DNS:** Cihazı, güvenliği geliştirilmiş özel DNS'yi kullanacak şekilde ayarlayın.
- Ethernet:** Ethernet adaptörü bağladığınızda, kablolu ağ kullanabilir ve ağ ayarlarını yapılandırabilirsiniz.

Yazdırma

Cihaza yüklenen yazıcı eklentileri için ayarları yapılandırın. Cihazı Wi-Fi veya Wi-Fi Direct ile bir yazıcıya bağlayabilir, görüntüyü ya da belgeleri yazdırabilirsiniz.



Bazı yazıcılar cihaz ile uyumlu olmayabilir.

Yazıcı eklentilerinin eklenmesi

Cihaza bağlanmasını istediğiniz yazıcılar için yazıcı eklentileri ekleyin.

- Ayarlar ekranında, **Bağlantılar** → **Diğer bağlantı ayarları** → **Yazdırma** → **Eklenti indir** üzerine dokununuz.
- Bir yazıcı eklentisi seçip bunu kurunuz.

3 Kurulan yazıcı eklentisini seçin.

Cihaz, cihazınızla aynı Wi-Fi ağına bağlı yazıcıları otomatik olarak arar.

4 Eklenecek yazıcıyı seçin.



Manuel olarak yazıcı eklemek için  → **Yazıcı ekle** üzerine dokununuz.

İçeriği yazdırma

Görüntü veya belge gibi içerikleri görüntülerken, seçenekler listesine erişin, **Yazdır** → ▼ → **Tüm yazıcılar...** üzerine dokununuz ve ardından bir yazıcı seçin.



Yazdırma yöntemleri içerik türüne göre değişebilir.

Sesler ve titreşim

Seçenekler

Cihazda çeşitli sesler için ayarları değiştirin.

Ayarlar ekranında, **Sesler ve titreşim** üzerine dokununuz.

- **Ses modu:** Cihazı, ses modunu, titreşim modunu veya sessiz modunu kullanacak şekilde ayarlayın.
- **Çalarken titret:** Cihazı, gelen aramalarda titreyecek ve bir zil sesi çalacak şekilde ayarlayın.
- **Geçici olarak sessize al:** Cihazı, belirli bir süre boyunca sessiz modda kalacak şekilde ayarlayın.
- **Zil sesi:** Arama zil sesini değiştirin.
- **Bildirim sesi:** Bildirim sesini değiştirin.
- **Sistem sesi:** Cihazı şarj etme gibi belirli eylemlerde kullanılacak sesleri ayarlayın.
- **Ses:** Cihazın ses seviyesini ayarlayın.
- **Titreşim modeli:** Bir titreşim şekli seçin.
- **Titreşim yoğunluğu:** Titreşim bildirimünün gücünü ayarlayın.
- **Sistem sesi/titreşim kontrolü:** Cihazı, dokunmatik ekranı kontrol etme gibi eylemlerde ses çıkaracak veya titreşim yapacak şekilde ayarlayın.

- **Ses kalitesi ve efektler:** Cihazın ses kalitesini ve efektlerini ayarlayın. Daha fazla bilgi için [Ses kalitesi ve efektler](#) bölümüne bakın.
- **Ayrı uygulama sesi:** Cihazın, belirli bir uygulamadan gelen ortam seslerini farklı ses cihazlarında oynatmasını sağlayın. Daha fazla bilgi için [Ayrı uygulama sesi](#) bölümüne bakın.



Bazı özellikler modele bağlı olarak kullanılamayabilir.

Ses kalitesi ve efektler

Cihazın ses kalitesini ve efektlerini ayarlayın.

Ayarlar ekranında, **Sesler ve titreşim** → **Ses kalitesi ve efektler** üzerine dokununuz.

- **Dolby Atmos:** Film, müzik ve insan sesi gibi çeşitli ses türleri için en iyi duruma getirilmiş bir saran ses modu seçin. Dolby Atmos ile etrafınızdan akan hareketli ses deneyimini yaşayabilirsiniz.
- **Oyun için Dolby Atmos:** Oyun oynarken, oyunlar için optimize edilmiş Dolby Atmos sesini deneyimleyin.
- **Ekolayzer:** Belirli bir müzik türü için bir seçeneği seçin ve optimize edilmiş sesin keyfini çıkarın.
- **UHQ ölçekleyici:** Müzik ve videoların ses çözünürlüğünü artırın.
- **Adapt Sound:** Kendiniz için en iyi sesi ayarlayın.

Ayrı uygulama sesi

Cihazı, bağlı Bluetooth hoparlör veya kulaklık üzerindeki belli bir uygulamadan medya oynatmaya ayarlayın.

Örneğin Gezinti uygulamasını cihazın hoparlöründen dinlerken, Müzik uygulamasından çalınanları taşıtın Bluetooth hoparlörü üzerinden dinleyebilirsiniz.

- 1 Ayarlar ekranında **Sesler ve titreşim** → **Ayrı uygulama sesi** üzerine dokununuz ve tuşun üzerine dokunarak bu işlevi etkinleştirin.
- 2 Medya seslerini ayrı oynatmak istediğiniz uygulamayı seçin ve Geri tuşuna dokununuz.
- 3 Seçilen uygulamanın medya sesinin oynatılacağı cihazı seçin.

Bildirimler

Bildirim ayarlarını deęiřtirin.

Ayarlar ekranında, **Bildirimler** üzerine dokunun.

- **Eylemler ve yanıtlar önerir:** Cihazın bildirimler için eylem ve yanıt önermesini saęlayın.
- **Durkltkm için sola vya sęa kydrn:** Bildirim panelinde bir bildirim saęa veya sola kaydırđınızda bildirim erteleme simgesinin gösterilmesi için cihazı ayarlayın.
- **Uygulama simge iřaretleri:** Cihazı, bildirimleri olan uygulamaların üzerinde sayı veya nokta rozeti göstermek üzere ayarlayın.
- **Durum çubuęu:** Bildirim simgelerinin nasıl görüntüleneceęini ayarlayın ve durum çubuęunda kalan pilin yüzde olarak gösterilip gösterilmeyeceęini belirleyin.
- **Rahatsız etmeyin:** İzin verilen istisnalar hariç tüm sesleri susturması için cihazı ayarlayın.
- **Yakın zamanda gönderilen:** Yeni bildirim gönderilen uygulamaları görüntüleyin ve bildirim ayarlarını deęiřtirin. Daha fazla uygulamanın bildirim ayarlarını özelleřtirmek için **Tümünü gör** → ▼ → **Tümü** üzerine dokunun ve uygulamalar listesinden bir uygulama seęin.

Ekran

Seęenekler

Ekran ve Ana ekran ayarlarını deęiřtirin.

Ayarlar ekranında, **Ekran** üzerine dokunun.

- **Aydınlık/Karanlık:** Karanlık modu etkinleřtirin veya devre dıřı bırakın.
- **Karanlık mod ayarları:** Cihazı gece veya karanlık bir ortamda kullanırken koyu renkli temayı uygulayarak göz yorgunluęunu azaltın. Karanlık moda geçilecek zamanı önceden ayarlayabilirsiniz.
 Koyu renkli tema bazı uygulamalarda kullanılamayabilir.
- **Parlaklık:** Ekranın parlaklıęını ayarlayın.
- **Adaptif parlaklık:** Cihazı, parlaklık ayarlarınızı takip etmeye ve benzer ışıklandırma durumlarında otomatik olarak bunları uygulamaya ayarlayın.
- **Pürüzsüz hareket:** Ekranın yenileme hızını deęiřtirin. Yüksek yenileme hızı seęildięinde ekran daha akıcı řekilde kaydırılır. Daha fazla bilgi için [Pürüzsüz hareket \(Galaxy Note20 Ultra\)](#) bölümüne bakın.

- **Mavi ışık filtresi:** Ekran tarafından yayılan mavi ışık miktarını sınırlandırarak göz yorgunluğunu azaltın. Mavi ışık filtresinin uygulanacağı zamanı önceden ayarlayabilirsiniz.
- **Ekran modu:** Ekran renk ve kontrast ayarını yapmak için ekran modunu değiştirin. Daha fazla bilgi için [Ekran modunu değiştirme veya ekran rengini ayarlama](#) bölümüne bakın.
- **Yazı tipi ve boyutu:** Yazı tipi boyutunu ve stilini değiştirin.
- **Ekranı yakınlaştırma:** Ekrandaki öğeleri büyütün veya küçültün.
- **Ekran çözünürlüğü:** Ekran çözünürlüğünü değiştirin. Daha yüksek çözünürlükler ekranın daha canlı olmasını sağlar; ama daha fazla pil gücü tüketir. Bazı hali hazırda çalışan uygulamalar, çözünürlüğü değiştirdiğinizde kapanabilir. (Galaxy Note20 Ultra)
- **Tam ekran uygulamalar:** Tam ekran en boy oranıyla kullanılacak uygulamaları seçin.
- **Ekran zaman aşımı:** Ekranın arka plan ışığını kapatmadan önce cihazın bekleyeceği süreyi ayarlayın.
- **Ana ekran:** Ekran düzeni gibi Ana ekran ayarlarını yapılandırın.
- **Kolay mod:** Daha büyük simgeler görüntülemek ve Ana ekrana daha basit bir düzen uygulamak için kolay moda geçin.
- **Edge ekranı:** Edge paneli ve Edge aydınlatması ayarlarını değiştirin.
- **Navigasyon çubuğu:** Navigasyon çubuğu ayarlarını değiştirin. Daha fazla bilgi için [Navigasyon çubuğu \(işlev tuşları\)](#) bölümüne bakın.
- **Yanlışlıkla dokunma koruması:** Cihazı cep veya çanta gibi karanlık bir yerdeyken ekranın dokunmayı algılamasını önleyecek şekilde ayarlayın.
- **Dokunma hassasiyeti:** Ekran koruyucularla kullanmak için ekranın dokunma hassasiyetini artırın.
- **Şarj bilgilerini göster:** Cihazı, ekran kapalıyken kalan pil yüzdesi gibi şarj bilgilerini görüntüleyecek şekilde ayarlayın.
- **Ekran koruyucu:** Cihazı, şarj olurken bir ekran koruyucu çalıştıracak şekilde ayarlayın.



Bazı özellikler modele bağlı olarak kullanılamayabilir.

Pürüzsüz hareket (Galaxy Note20 Ultra)

Yenileme hızı, ekranın saniyedeki yenilenme sayısıdır. Ekranlar arasında geçiş yaparken ekranın titremesini önlemek için yüksek bir yenileme hızı kullanın. Ekran daha akıcı kaydırılır. Standart bir yenileme hızı seçtiğinizde pili daha uzun süre kullanabilirsiniz.

- 1 Ayarlar ekranında, **Ekran** → **Pürüzsüz hareket** üzerine dokununuz.
- 2 Bir yenileme hızı seçin.
 - **Adaptif**: Ekran yenileme hızını otomatik olarak 120 Hz'e ayarlayarak daha pürüzsüz animasyonlar ve kaydırmalara sahip olun.
 - **Standart**: Pil gücünü korumak için normal durumlarda standart bir yenileme hızı kullanın.

Ekran modunu değiştirme veya ekran rengini ayarlama

Dilediğiniz gibi ekran modunu değiştirin ya da yalnızca ekran rengini ayarlayın.

Ekran modunu değiştirme

Ayarlar ekranında **Ekran** → **Ekran modu** üzerine dokununuz ve istediğiniz modu seçin.

- **Canlı**: Bu, ekranınızın renk aralığını, doygunluğunu ve keskinliğini optimize eder. Aynı zamanda ekran rengi dengesini renk değeri bazında da ayarlayabilirsiniz.
 - **Doğal**: Bu, ekranı doğal bir tona sahip olacak şekilde ayarlar.
-  • Ekran rengini, sadece **Canlı** modunda ayarlayabilirsiniz.
- **Canlı** modu, üçüncü taraf uygulamalar ile uyumlu olmayabilir.
 - Mavi ışık filtresini uygularken ekran modunu değiştiremezsiniz.

Tam ekran rengi dengesini optimize etme

Renk tonlarını tercihinize göre ayarlayarak ekran rengini optimize edin.

Ayarlar ekranında **Ekran** → **Ekran modu** → **Canlı** üzerine dokununuz ve **Beyaz dengesi** altındaki renk ayarı çubuğunu ayarlayın.

Renk ayarı çubuğunu **Soğuk** seçeneğine doğru sürüklediğinizde, mavi renk tonu artacaktır. Çubuğu **Sıcak** seçeneğine doğru sürüklediğinizde, kırmızı renk tonu artacaktır.

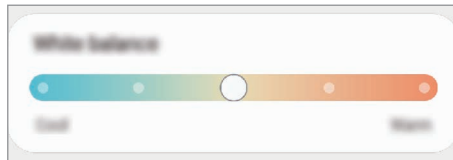

Renk deęerine gre ekranı ayarlama

Kırmızı, Yeşil veya Mavi deęerini bireysel olarak ayarlayarak belli renk tonlarını artırabilir veya azaltabilirsiniz.

- 1 Ayarlar ekranında, **Ekran** → **Ekran modu** → **Canlı** üzerine dokunun.
- 2 **Gelişmiş ayarlar** üzerine dokunun.
- 3 **K** (Kırmızı), **Y** (Yeşil), veya **M** (Mavi) renk ayarı çubuęunu kendi tercihinize gre ayarlayın. Ekran tonu ayarlanacaktır.

Duvar kaęıdı

Ana ekran ve kilit ekranı için duvar kaęıdı ayarlarını deęiştirin.

Ayarlar ekranında, **Duvar kaęıdı** üzerine dokunun.

Temalar

Ana ekran, kilit ekranı ve simgelerin grsel gelerini deęiştirmek için cihazda çeşitli temalar uygulayın.

Ayarlar ekranında, **Temalar** üzerine dokunun.

Kilit ekranı

Seçenekler

Kilitli ekran için ayarları deęiştirin.

Ayarlar ekranında, **Kilit ekranı** üzerine dokunun.

- **Ekran kilidi türü:** Ekran kilitleme yöntemini deęiştirin.
- **Smart Lock:** Cihazı, güvenilir konumları veya cihazları tespit ettięinde kilidini açacak şekilde ayarlayın. Daha fazla bilgi için [Smart Lock](#) bölümüne bakın.
- **Güvenli kilit ayarları:** Seçilen kilit yöntemi için ekran kilidi ayarlarını deęiştirin.
- **Always On Display:** Cihazı, ekran kapalıyken bilgi gösterecek şekilde ayarlayın. Daha fazla bilgi için [Always On Display](#) bölümüne bakın.

- **Duvar kağıdı servisleri:** Cihazı, Dinamik Kilit ekranı gibi duvar kağıdı servislerini kullanacak şekilde ayarlayın.
- **Saat stili:** Kilitli ekran saatinin tipini ve rengini değiştirin.
- **Dolaşım saati:** Dolaşım sırasında saati kilitli ekranda yerel saati ve ev saatini gösterecek şekilde değiştirin.
- **FaceWidgets:** Kilitli ekran üzerinde görüntülenen öğelerin ayarlarını değiştirin.
- **Kişi bilgileri:** Cihazı, kilitli ekranda e-posta adresiniz gibi iletişim bilgilerini gösterecek şekilde ayarlayın.
- **Bildirimler:** Kilitli ekranda bildirimlerin nasıl gösterileceğini ayarlayın.
- **Kısayollar:** Kilitli ekranda kısayolları görüntülenecek uygulamaları seçin.
- **Kilit ekranı hakkında:** Kilit ekranı sürümünü ve yasal bilgileri görüntüleyin.



Seçilen ekran kilitleme özelliğine bağlı olarak kullanılacak seçenekler farklılık gösterebilir.

Smart Lock

Cihazı, güvenilir konumları veya cihazları tespit ettiğinde kilidini açacak ve açık kalacak şekilde ayarlayabilirsiniz.

Örneğin evinizi güvenilir bir konum olarak ayarladıysanız eve geldiğinizde cihazınız konumu tespit edip otomatik olarak kilidini açar.

Ayarlar ekranında **Kilit ekranı** → **Smart Lock** üzerine dokununuz ve kurulumu tamamlamak için ekrandaki talimatları uygulayın.



- Bu özellik, bir ekranı kilitleme yöntemi ayarladıktan sonra kullanılabilir olacaktır.
- Cihazınızı dört saat boyunca kullanmadığınızda veya cihazı açtığınızda ayarladığınız izi, PIN'i veya parolayı kullanarak ekranın kilidini açmalısınız.

Always On Display

Saat ve takvim gibi bilgileri görüntüleyebilir ya da ekran kapalıyken ekranda çalan müziği kontrol edebilirsiniz.

Her zaman yeni iletiler veya cevapsız aramalar gibi bildirimleri kontrol edebilirsiniz.

Always On Display, yalnızca ekrana dokunduğunuzda belirlemek üzere ayarlanmıştır. Sürekli olarak veya belirli bir süre boyunca görüneceği şekilde ayarları değiştirmek için Ayarlar ekranında **Kilit ekranı** → **Always On Display** üzerine dokununuz, ardından istediğiniz modu seçin.



Always On Display parlaklığı, ışıklandırma koşullarına bağlı olarak otomatik olarak değişebilir.

Always On Display üzerinde bildirimleri açma

İleti, cevapsız arama veya uygulama bildirimleri aldığınızda, bildirim simgeleri Always On Display üzerinde görünür. Bildirim simgesine çift dokunarak simgenin bildirimini görüntüleyebilirsiniz.

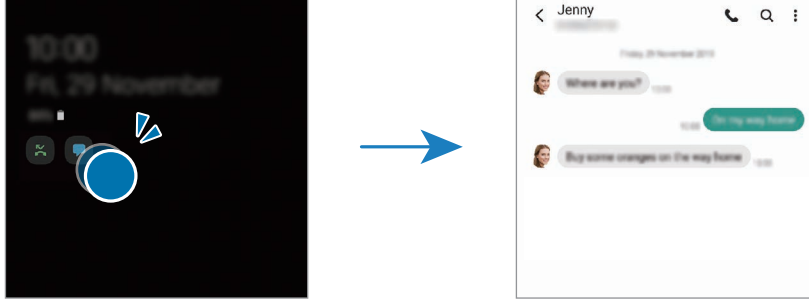

Ekran kilitliyse bildirimleri görüntülemek için ekran kilidini açmanız gerekir.

Always On Display özelliğini devre dışı bırakma

Bildirim panelini açın, parmağınızı aşağı kaydırın ve ardından devre dışı bırakmak için  (Always On Display) üzerine dokununuz. Alternatif olarak, Ayarlar ekranında önce **Kilit ekranı** ögesine, ardından **Always On Display** ögesine dokunarak bu özelliği devre dışı bırakın.

Biyometrik veriler ve güvenlik

Seçenekler

Cihazı güvenceye almak için ayarları değiştirin.

Ayarlar ekranında, **Biyometrik veriler ve güvenlik** üzerine dokununuz.

- **Yüz tanıma:** Cihazı, yüzünüzü tanıdığı anda ekranın kilidini açacak şekilde ayarlayın. Daha fazla bilgi için [Yüz tanıma](#) bölümüne bakın.
- **Parmak izleri:** Ekran kilidini açmak için parmak izlerinizi kaydedin. Daha fazla bilgi için [Parmak izleri](#) bölümüne bakın.
- **Biyometrik veri tercihleri:** Biyometrik veri ayarlarını değiştirin.
- **Biyometrik veri güvenlik yaması:** Biyometrik güvenlik yamasının sürümünü görüntüleyin ve güncellemeleri kontrol edin.
- **Google Play Protect:** Cihazı, zararlı uygulama ve davranışları kontrol edip olası hasarlar hakkında uyarması ve bunları kaldırması için ayarlayın.

- **Güvenlik güncellemesi:** Cihazınızın yazılımının sürümünü görüntüleyin ve güncellemeleri denetleyin.
- **Google Play sistem güncellemesi:** Google Play sistem sürümünü görüntüleyin ve güncelleştirmeleri kontrol edin.
- **Cihazımı Bul:** Mobil Cihazımı Bul özelliğini etkinleştirin ya da devre dışı bırakın. Kayıp ya da çalınmış cihazınızı takip etmek ve kontrol etmek için Telefonumu Bul web sitesini (findmymobile.samsung.com) ziyaret edin.
- **Samsung Pass:** Biyometrik verilerinizle kimliğinizi kolayca ve güvenli şekilde doğrulayın. Daha fazla bilgi için [Samsung Pass](#) bölümüne bakın.
- **Güvenli Klasör:** Özel içeriğinizi ve uygulamalarınızı korumak için güvenli bir klasör oluşturun. Daha fazla bilgi için [Güvenli Klasör](#) bölümüne bakın.
- **Güvenli Wi-Fi:** Güvenli olmayan Wi-Fi ağları kullanılırken cihazın verilerinizi korumasını sağlayın. Daha fazla bilgi için [Güvenli Wi-Fi](#) bölümüne bakın.
- **Samsung Blockchain Keystore:** Blockchain özel anahtarınızın güvenliğini yönetin.
- **Bilinmeyen uygulamaları yükle:** Cihazı, bilinmeyen kaynaklardaki uygulamaları yüklemeye izin verecek şekilde ayarlayın.
- **SD kartı şifrele veya kartın şifresini çöz:** Cihazı, bir hafıza kartındaki dosyaları şifreleyecek şekilde ayarlayın.
 -  Eğer bu ayar etkin iken cihazınızı fabrika varsayılanlarına sıfırlarsanız, cihaz şifrelenen dosyalarınızı okuyamayacaktır. Cihazı sıfırlamadan önce bu ayarı devre dışı bırakın.
- **Diğer güvenlik ayarları:** Diğer güvenlik ayarlarını yapılandırın.



Bazı özellikler servis sağlayıcısına veya modele bağlı olarak kullanılamayabilir.

Yüz tanıma

Cihazı, yüzünüzü tanıdığı anda ekranın kilidini açacak şekilde ayarlayabilirsiniz.



- Ekran kilidi yöntemi olarak yüzünüzü kullanırsanız, cihazı açtıktan sonra ilk seferde yüzünüz ekran kilidini açmak için kullanılamaz. Cihazı kullanmak için, yüz kaydını yaparken ayarladığınız deseni, PIN kodunu ya da şifreyi kullanarak ekranın kilidini açmanız gerekir. Deseninizi, PIN kodunuzu veya şifrenizi unutmamaya dikkat edin.
- Ekran kilidi yöntemini değiştirip **Kaydır** veya **Hiçbiri** yaparsanız (ki bunlar güvenli değildir) biyometrik verilerinizin tümü silinir. Uygulamalarda veya özelliklerde kullanmak istemeniz halinde biyometrik verilerinizi tekrar kaydetmeniz gerekir.

⚠️ **Yüz tanıma özelliğinin kullanımıyla ilgili dikkat edilecek noktalar**

Cihazınızın kilidini açmak için yüz tanıma özelliğini kullanmadan önce aşağıdaki uyarıları aklınızda bulundurun.

- Cihazınızın kilidi, sizin tarafınızdan veya sizin görüntünüz gibi görünen bir şey tarafından açılabilir.
- Yüz tanıma, Desen, PIN veya Şifreden daha az güvenlidir.

Yüz tanıma özelliğinin daha iyi çalışması için

Yüz tanımayı kullanırken aşağıdakileri göz önünde bulundurun:

- Gözlük takmak, şapka, maske, sakal veya ağır makyaj gibi kaydolduğunuz sıradaki durumları göz önünde bulundurun.
- Kaydolurken iyi aydınlatılmış bir ortamda olduğunuzdan ve kameranın merceğinin temiz olduğundan emin olun.
- Daha iyi eşleştirme sonuçları için, görüntünüzün bulanık olmadığından emin olun.

Yüzünüzü kaydetme

Yüz kaydının daha iyi olması için, bu işlemi kapalı bir mekanda ve doğrudan güneş ışığı almayan bir yerde yapın.

- 1 Ayarlar ekranında, **Biyometrik veriler ve güvenlik** → **Yüz tanıma** üzerine dokununuz.
- 2 Ekrandaki talimatları okuyun ve **Devam** üzerine dokununuz.
- 3 Ekran kilidi yöntemini belirleme.
- 4 Gözlük takıp takmadığınızı seçin ve **Devam** üzerine dokununuz.
- 5 Yüzünüzü ekrandaki çerçevenin içine getirin.
Kamera yüzünüzü tarar.



- Ekran kilidini yüzünüzle açma özelliği düzgün bir şekilde çalışmıyorsa, **Yüz verilerini kaldır** üzerine dokunup kayıtlı yüzünüzü kaldırın ve yüzünüzü yeniden kaydedin.
- Yüz tanımayı iyileştirmek için **Alternatif görünüm ekle** üzerine dokununuz ve alternatif görüşler ekleyin.

Ekran kilidini yüzünüzle açma

Ekran kilidini desen, PIN veya şifre kullanarak açmak yerine yüzünüzü kullanarak açabilirsiniz.

- 1 Ayarlar ekranında, **Biyometrik veriler ve güvenlik** → **Yüz tanıma** üzerine dokununuz.
- 2 Ön tanımlı kilit yöntemini kullanarak ekran kilidini açın.
- 3 **Yüzle kilit açma** tuşuna dokunarak bu özelliği etkinleştirin.

4 Kilitli ekrandayken ekrana bakın.

Yüzünüz tanıdığı anda, başka bir ekran kilidi yöntemini kullanmadan ekranın kilidini açabilirsiniz. Yüzünüz tanınmazsa, önceden ayarlanmış ekran kilidi yöntemini kullanın.

Kayıtlı yüz verilerini silme

Kaydettiğiniz yüz verilerini silebilirsiniz.

- 1 Ayarlar ekranında, **Biyometrik veriler ve güvenlik** → **Yüz tanıma** üzerine dokununuz.
- 2 Ön tanımlı kilit yöntemini kullanarak ekran kilidini açın.
- 3 **Yüz verilerini kaldır** → **Kaldır** üzerine dokununuz.
Kayıtlı yüz silindikten sonra ilgili özelliklerin tümü de devre dışı bırakılır.

Parmak izleri

Parmak izi tarayıcının çalışması için parmak izi bilgileriniz cihaza kayıtlı olmalıdır.



- Bu özellik, servis sağlayıcısına veya modele bağlı olarak kullanılamayabilir.
- Parmak izi tarayıcı cihazınızın güvenliği geliştirmek için her bir parmak izinin özgün ayırt edici özelliklerini kullanır. Parmak izi sensörünün iki farklı parmak izini karıştırma ihtimali çok düşüktür. Ancak, ayrı parmak izlerinin çok benzer olabileceği çok istisnai durumlarda sensör bunları ayırt edemeyebilir.
- Cihazınız ekran koruyucu takılı halde gelir. Ekran koruyucuyu değiştirirseniz yeni ekran koruyucunun, ultrasonik parmak izi sensörünün çalışmasına olanak verdiğinden emin olun. Ancak, bölgeye veya servis sağlayıcısına bağlı olarak ekran koruyucu takılı olmayabilir.
- Ekran kilidi yöntemi olarak parmak izinizi kullanırsanız, cihazı açtıktan sonra ilk seferde parmak iziniz ekran kilidini açmak için kullanılamaz. Cihazı kullanmak için, parmak izinin kaydını yaparken ayarladığınız deseni, PIN kodunu ya da şifreyi kullanarak ekranın kilidini açmanız gerekir. Deseninizi, PIN kodunuzu veya şifrenizi unutmamaya dikkat edin.
- Parmak iziniz tanınmazsa, parmak izini kaydederken ayarladığınız deseni, PIN kodunu veya şifreyi kullanarak cihazın kilidini açın ve ardından parmak izlerinizi yeniden kaydedin. Deseninizi, PIN kodunuzu veya şifrenizi unutursanız cihazı sıfırlamadan cihazı kullanamazsınız. Samsung, unutulmuş kilit açma kodları nedeniyle yaşanan veri kayıplarından veya sorunlardan sorumlu değildir.
- Ekran kilidi yöntemini değiştirip **Kaydır** veya **Hiçbiri** yaparsanız (ki bunlar güvenli değildir) biyometrik verilerinizin tümü silinir. Uygulamalarda veya özelliklerde kullanmak istemeniz halinde biyometrik verilerinizi tekrar kaydetmeniz gerekir.

Parmak izinin daha iyi algılanması için

Parmak izlerinizi cihazda taradığınızda, aşağıdaki şartların özelliğın performansını etkileyebileceğini unutmayın:

- Cihaz buruşan veya yaralanan parmaklarınızı algılamayabilir.
- Cihaz küçük veya ince parmaklara ait parmak izlerini algılamayabilir.
- Algılama performansını iyileştirmek adına, cihazda kullanılan görevleri iyileştirmek için en sık kullandığınız elinizin parmaklarını kaydedin.
- Cihazınızın ekranının alt tarafında merkezde yerleşık parmak izi tarayıcı sensörü bulunur. Bozuk para, anahtar, kalem ve kolye gibi subjelerin ekran koruyucuya ya da parmak izi tarayıcı sensörü alanındaki dokunmatik ekrana zarar vermediğinden veya bunları çizmediğinden emin olun.
- Ekranın alt tarafında merkezde bulunan parmak izi tarayıcı sensörünün ve parmaklarınızın temiz ve kuru olduğundan emin olun.
- Eğer parmağınızı bükerseniz veya parmak ucunuzu kullanırsanız, cihaz parmak izlerinizi algılamayabilir. Parmak ucunuzun, parmak izi tanıma alanının geniş yüzeyine yayılacağı şekilde ekrana basın.

Parmak izlerini kaydetme

- 1 Ayarlar ekranında, **Biyometrik veriler ve güvenlik** → **Parmak izleri** üzerine dokunun.
- 2 Ekrandaki talimatları okuyun ve **Devam** üzerine dokunun.
- 3 Ekran kilidi yöntemini belirleme.
- 4 Parmağınızı parmak izi tarayıcı sensörüne yerleştirin. Cihaz parmağınızı algıladıktan sonra, parmağınızı kaldırın ve yeniden parmak izi tarayıcı sensörünün üzerine yerleştirin. Parmak iziniz kaydedilene kadar bu işlemi yenileyin.

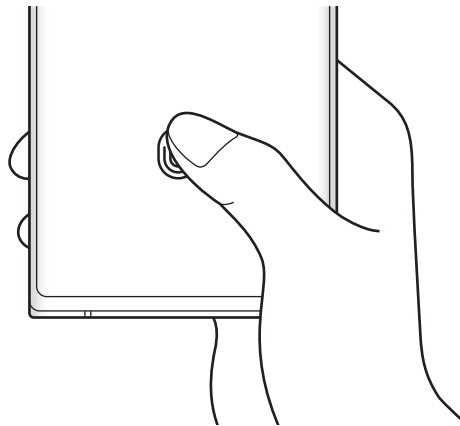

- 5 Parmak izlerinizi kaydetme işlemini tamamladığınızda **Bitti** üzerine dokunun.
Eklenen parmak izlerini kontrol et seçeneğine dokunarak parmak izinizin kaydedilip kaydedilmediğini kontrol edebilirsiniz.

Ekran kilidini parmak izlerinizle açma

Desen, PIN veya şifre kullanmak yerine parmak iziniz ile ekranın kilidini açabilirsiniz.

- 1 Ayarlar ekranında, **Biyometrik veriler ve güvenlik** → **Parmak izleri** üzerine dokunun.
- 2 Ön tanımlı kilit yöntemini kullanarak ekran kilidini açın.
- 3 **Parmak izi kilit açma** tuşu üzerine dokunarak etkinleştirin.
- 4 Kilitli ekranda, parmağınızı parmak izi tarayıcı sensörünün üzerine yerleştirin ve parmak izinizi taratın.

Parmak izi tanıma simgesi ayarını değiştirme

Cihazı, ekran kapalıyken ekrana dokunduğunuzda parmak izi tanıma simgesini gösterecek ya da gizleyecek şekilde ayarlayın.

- 1 Ayarlar ekranında, **Biyometrik veriler ve güvenlik** → **Parmak izleri** üzerine dokunun.
- 2 Ön tanımlı kilit yöntemini kullanarak ekran kilidini açın.
- 3 **Ekran kapalıyken simgeyi göster** üzerine dokunun ve bir seçenek seçin.

Kayıtlı parmak izlerini silme

Kaydedilen parmak izlerini silebilirsiniz.

- 1 Ayarlar ekranında, **Biyometrik veriler ve güvenlik** → **Parmak izleri** üzerine dokunun.
- 2 Ön tanımlı kilit yöntemini kullanarak ekran kilidini açın.
- 3 Silinecek parmak izini seçin ve **Kaldır** üzerine dokunun.

Samsung Pass

Biyometrik verilerinizi Samsung Pass'e kaydedin ve oturum açmanızı ya da kişisel bilgilerinizi gerektiren hizmetleri kullanırken kimliğinizi kolayca doğrulayın.



- Web sitesinde oturum açma özelliği sadece **İnternet** uygulaması üzerinden eriştiğiniz web siteleri için geçerlidir. Bazı web siteleri bu özelliği desteklemeyebilir.
- Kayıtlı biyometrik veriler yalnızca cihazınıza kaydedilir ve diğer cihazlarla ya da sunucularla senkronize edilmez.

Samsung Pass'i kaydetme

Samsung Pass'i kullanmadan önce biyometrik verilerinizi Samsung Pass'e kaydedin.

Ayarlar ekranında, **Biyometrik veriler ve güvenlik** → **Samsung Pass** üzerine dokunun. Kurulumu tamamlamak için ekrandaki talimatları uygulayın.

Samsung account parolasını doğrulama

Örneğin, **Galaxy Store**'dan içerik satın alırken kimliğinizi doğrulamak için Samsung account parolanızı girmek yerine kayıtlı biyometrik verilerinizi kullanabilirsiniz.

Samsung Pass ana ekranında, **⋮** → **Ayarlar** → **Hesap ve eşitleme**'ye dokunun, ardından **Samsung Pass ile doğrulayın** tuşuna dokunup bu işlevi etkinleştirin.

Web sitelerinde oturum açmak için Samsung Pass'i kullanma

Kimlik ve parola otomatik doldurmayı destekleyen web sitelerinde kolaylıkla oturum açmak için Samsung Pass'i kullanabilirsiniz.

- 1 Web sitesinin oturum açma sayfasında kimliğinizi ve şifrenizi girin, ardından web sitesinin oturum açma tuşuna dokunun.
- 2 Oturum açma bilgilerini kaydetmek isteyip istemediğinizi soran pencere açıldığında **Samsung Pass ile oturum aç** seçeneğini işaretleyip **Hatırla** üzerine dokunun.

Uygulamalarda oturum açmak için Samsung Pass'i kullanma

Kimlik ve parola otomatik doldurmayı destekleyen uygulamalarda kolayca oturum açmak için Samsung Pass'i kullanabilirsiniz.

- 1 Uygulamanın oturum açma sayfasında kimliğinizi ve şifrenizi girin, ardından uygulamanın oturum açma tuşuna dokunun.
- 2 Oturum açma bilgilerini kaydetmek isteyip istemediğinizi soran bir açılır pencere açıldığında **Kaydet** üzerine dokunun.

Oturum açma bilgilerini yönetme

Samsung Pass'i kullanmak üzere ayarladığınız web sitelerinin ve uygulamaların listesini görüntüleyin ve oturum açma bilgilerinizi yönetin.

- 1 Samsung Pass ana ekranında, **Oturum aç**'a dokunun ve listeden bir web sitesi veya uygulama seçin.
- 2 **Düzenle** üzerine dokunup kimliğinizin, parolanızın ve web sitesinin ya da uygulamanın adını değiştirin.
Oturum açma bilgilerinizi silmek için **Sil**'e dokunun.

Samsung Pass'i web siteleri ve uygulamalarla kullanma

Samsung Pass'i destekleyen web sitelerini ve uygulamaları kullanırken, Samsung Pass ile kolayca oturum açabilirsiniz.

Samsung Pass'i destekleyen web sitelerinin ve uygulamaların listesini görmek için Samsung Pass ana ekranında  → **İş ortakları**'a dokunun. Samsung Pass'i destekleyen web sitesi ya da uygulama bulunmuyorsa, **İş ortakları** görünmeyecektir.



- Mevcut web siteleri ve uygulamalar servis sağlayıcısına veya modele bağlı olarak değişebilir.
- Samsung, Samsung Pass ile web siteleri veya uygulamalarda oturum açma nedeniyle oluşabilecek kayıp veya sorunlardan sorumlu değildir.

Kişisel bilgilerinizi otomatik olarak girme

Kişisel bilgilerin otomatik olarak doldurulmasını destekleyen uygulamalarda Samsung Pass'i kullanarak adresiniz veya banka kartı bilgileriniz gibi kişisel bilgilerinizi kolayca girebilirsiniz.

- 1 Samsung Pass ana ekranında **Oto. dolduruln formlar**'a dokunun ve bir seçenek belirleyin.
- 2 Gerekli bilgileri girin ve **Kaydet** üzerine dokunun.
Artık desteklenen uygulamalarda kişisel bilgilerinizi otomatik olarak girmek için Samsung Pass'e kaydettiğiniz biyometrik verileri kullanabilirsiniz.

Samsung Pass verilerinizi silme

Biyometrik verileri, oturum açma bilgilerini ve Samsung Pass'e kayıtlı uygulama verilerini silebilirsiniz.

Samsung Pass ana ekranında  → **Ayarlar** → **Verileri sil**'e dokunun.





- Şartlar ve koşullara uyacağınıza dair beyanınız ve Samsung account'unuz geçerli olmaya devam edecektir.
- Samsung account'unuzda oturum açmış diğer cihazlardaki Samsung Pass verileri silinmez.

Güvenli Klasör



Güvenli Klasör; fotoğraflar ve kişiler gibi özel içerik ve uygulamalarınıza başkalarının erişmesini önler. Cihaz kilitli olmasa bile özel içerik ve uygulamalarınızın güvende olmasını sağlayabilirsiniz.

-  Güvenli Klasör ayrı bir güvenli kayıt yeridir. Güvenli Klasör'deki veriler, USB veya Wi-Fi Direct gibi onaylı olmayan paylaşım yöntemleriyle diğer cihazlara aktarılamaz. İşletim sistemini özelleştirmeye veya yazılımda değişiklik yapmaya çalışmak Güvenli Klasör'ün otomatik olarak kilitlenmesine ve erişilemez hale gelmesine neden olur. Güvenli Klasör'e veri kaydetmeden önce bu verilerin bir kopyasını başka bir güvenli konuma yedeklemeyi unutmayın.

Güvenli Klasör'ü ayarlama

- 1 **Ayarlar** uygulamasını başlatın ve **Biyometrik veriler ve güvenlik** → **Güvenli Klasör** üzerine dokunun.
 - 2 Kurulumu tamamlamak için ekrandaki talimatları uygulayın.
Güvenli Klasör ekranı açılır ve Güvenli Klasör uygulamasının simgesi () Uygulamalar ekranına eklenir.
Güvenli Klasörün adını veya simge rengini değiştirmek için  → **Kişiselleştir** üzerine dokunun.
-  • **Güvenli Klasör** uygulamasını başlattığınızda, önceden ayarlanmış kilit yönteminizi kullanarak uygulamanın kilidini açmanız gerekir.
- Güvenli Klasör kilit açma kodunuzu unutursanız Samsung account'unuzu kullanarak bu kodu sıfırlayabilirsiniz. Kilitli ekranın altındaki tuşa dokunun ve Samsung account parolanızı girin.

Güvenli Klasör için otomatik kilitleme koşulu ayarlama

- 1 **Güvenli Klasör** uygulamasını başlatın,  → **Ayarlar** → **Güvenli Klasör'ü otomatik kilitle** üzerine dokunun.
 - 2 Kilitleme seçeneklerinden birini seçin.
-  Güvenli Klasörünüzü manuel olarak kilitlemek için  → **Kilitle ve çık** üzerine dokunun.

Güvenli Klasör'e içerik taşıma

Fotoğraf ve videoları gibi içerikleri Güvenli Klasör'e taşıyın. Aşağıdaki örnekte, varsayılan kayıt yerindeki bir görüntünün Güvenli Klasör'e nasıl taşınacağı anlatılmaktadır.

- 1 **Güvenli Klasör** uygulamasını başlatın ve **Dosyaları ekle** üzerine dokunun.
- 2 **Görüntüler** üzerine dokunun, taşınacak görüntüleri işaretleyin ve ardından **Tamamlandı** üzerine dokunun.
- 3 **Taşı** üzerine dokunun.
Seçilen öğeler orijinal klasörden silinip Güvenli Klasör'e taşınır. Öğeleri kopyalamak için **Kopyala** üzerine dokunun.



İçerik taşıma yöntemi içerik türüne göre farklılık gösterebilir.

Güvenli Klasör'den içerik taşıma

Güvenli Klasör'deki içeriği varsayılan kayıt yerindeki ilgili uygulamaya taşıyabilirsiniz. Aşağıdaki örnekte, Güvenli Klasör'deki bir görüntünün varsayılan kayıt yerine nasıl taşınacağı anlatılmaktadır.

- 1 **Güvenli Klasör** uygulamasını başlatın ve **Galeri** üzerine dokunun.
- 2 Bir görüntüyü seçip **⋮** → **Güvenli Klasör dışına taşı** üzerine dokunun.
Seçilen öğeler varsayılan kayıt yerindeki **Galeri**'ye taşınır.

Uygulama ekleme

Güvenli Klasör'de kullanmak için bir uygulama ekleyebilirsiniz.

- 1 **Güvenli Klasör** uygulamasını başlatın ve **Uygulamaları ekle** üzerine dokunun.
- 2 Cihaza yüklenmiş uygulamalardan birini veya birkaçını işaretleyip **Ekle** üzerine dokunun.

Güvenli Klasör'den uygulama kaldırma

Silinecek uygulamaya uzun dokunun ve ardından **Kaldır** üzerine dokunun.

Hesap ekleme

Güvenli Klasör'deki uygulamalarla senkronize etmek için Samsung ve Google hesaplarınızı, veya diğer hesaplarınızı, ekleyin.

- 1 **Güvenli Klasör** uygulamasını başlatın ve **⋮** → **Ayarlar** → **Hesaplar** → **Hesap ekle** üzerine dokunun.
- 2 Bir hesap servisi seçin.
- 3 Hesap ayarlama işlemini tamamlamak için ekrandaki talimatları uygulayın.

Güvenli Klasör'ü gizleme

Güvenli Klasör kısayolunun Uygulamalar ekranında görünmemesini sağlayabilirsiniz.

Güvenli Klasör uygulamasını başlatın,  → **Ayarlar** üzerine dokunun ve ardından **Simgeyi Uygulmlr ekrnında göster** tuşuna dokunarak bu işlevi devre dışı bırakın.

Alternatif olarak, bildirim panelini açıp ekranı aşağı kaydırabilir ve ardından  (**Güvenli Klasör**) üzerine dokunarak özelliği devre dışı bırakabilirsiniz.

Güvenli Klasör'ü tekrar göstermek isterseniz **Ayarlar** uygulamasını başlatın, **Biyometrik veriler ve güvenlik** → **Güvenli Klasör** ögesine dokunun, ardından etkinleştirmek için **Simgeyi Uygulmlr ekrnında göster** seçeneğine dokunun.

Güvenli Klasör'ü yedekleme ve geri yükleme

Samsung account'unuzu kullanarak Güvenli Klasör'deki içeriği ve uygulamaları Samsung Cloud'a yedekleyin ve daha sonra geri yükleyin.

Güvenli Klasör uygulamasını başlatın ve  → **Ayarlar** → **Yedekle ve geri yükle** üzerine dokunun.

Güvenli Klasör'ü kaldırma

Güvenli Klasör'ü içindeki içerik ve uygulamalarla birlikte kaldırabilirsiniz.

Güvenli Klasör uygulamasını başlatın ve  → **Ayarlar** → **Diğer ayarlar** → **Kaldır** üzerine dokunun.

Güvenli Klasör'ü kaldırmadan önce içeriği yedeklemek için, **Medya dosyalarını Güvenli Klasör dışına taşı** seçeneğini işaretleyin ve **Kaldır** üzerine dokunun. Güvenli Klasör'den yedeklenen verilere erişmek için **Dosyalarım** uygulamasını başlatın ve **Dahili depolama** → **Secure Folder** üzerine dokunun.

 **Samsung Notes**'a kaydedilen notlar yedeklenmez.

Güvenli Wi-Fi

Güvenli Wi-Fi, Wi-Fi ağ bağlantınızı güvenlik altına alan bir hizmettir. Wi-Fi ağlarını kullanarak verileri şifreler ve Wi-Fi ağlarını güvenli olarak kullanabilmeniz için takip eden uygulamaları ve web sitelerini devre dışı bırakır. Örneğin, kafelerde veya hava alanlarındakiler gibi herkese açık, güvenli olmayan bir Wi-Fi ağına bağlandığınızda, giriş bilgilerinizi kimsenin ele geçirmemesi veya uygulamalardaki ve web sitelerindeki etkinliğinizi takip edememesi için Güvenli Wi-Fi otomatik olarak etkinleştirilir.

Ayarlar ekranında **Biyometrik veriler ve güvenlik** → **Güvenli Wi-Fi** üzerine dokunun ve kurulumu tamamlamak için ekrandaki talimatları uygulayın.

Güvenli Wi-Fi özelliği etkinleştirildiğinde durum çubuğunda  simgesi belirecektir.

-  Bu özelliği kullanmak daha düşük bir Wi-Fi ağ hızına sebep olabilir.
- Bu hizmet Wi-Fi ağına, servis sağlayıcısına veya modele bağlı olarak kullanılamayabilir.

Güvenli Wi-Fi ile korunacak uygulamaları seçmek

Güvenli Wi-Fi ile korunacak uygulamaları seçerek başkalarının şifrelerinize veya uygulama içindeki etkinliklerinize erişmesini engelleyerek verilerinizi koruyabilirsiniz.

Ayarlar ekranında **Biyometrik veriler ve güvenlik** → **Güvenli Wi-Fi** → **Korunan uygulamalar** üzerine dokunun ve Güvenli Wi-Fi ile korumak istediğiniz uygulamaların yanlarındaki tuşlara dokunun.

 Bazı uygulamalar bu özelliği desteklemeyebilir.

Koruma planı satın alma

Her ay Wi-Fi ağları için ücretsiz bir güvenlik planı size verilir. Ayrıca sınırlı bir süre boyunca sınırsız bant genişliği sağlayan ücretli koruma planlarını da satın alabilirsiniz.

1 Ayarlar ekranında, **Biyometrik veriler ve güvenlik** → **Güvenli Wi-Fi** üzerine dokunun.

2 **Koruma planı** üzerine dokunun ve istediğiniz bir planı seçin.

 Bazı koruma planlarında geçerli olmak üzere, koruma planını Samsung account'unuza giriş yapmış farklı bir cihaza aktarabilirsiniz.

3 Satın almayı tamamlamak için ekrandaki talimatları uygulayın.

Gizlilik

Gizlilik ayarlarını değiştirin.

Ayarlar ekranında, **Gizlilik** üzerine dokunun.

- **İzin yöneticisi:** Kullanım izinlerine sahip olduğunuz özelliklerin ve uygulamaların listesini görüntüleyin. Burada izin ayarlarını da düzenleyebilirsiniz.
- **Tanılama verisi gönderin:** Cihazınızı tanı ve kullanım bilgilerini Samsung'a otomatik olarak gönderecek şekilde ayarlayın.
- **Pazarlama bilgilerini alın:** Özel teklifler, üyelik avantajları ve haber bültenleri gibi Samsung pazarlama bilgilerinin alınıp alınmayacağını belirleyin.
- **Samsung account gizliliği:** Samsung account'unuzla bağlantılı kişisel verileri yönetin ve Özelleştirme Hizmeti'nin ayarlarını değiştirin.
- **Gelişmiş:** Gelişmiş gizlilik ayarlarını yapılandırın.

 Bazı özellikler servis sağlayıcısına veya modele bağlı olarak kullanılamayabilir.

Konum

Konum bilgisi izinleri ayarlarını deęiřtirin.

Ayarlar ekranında, **Konum** üzerine dokunun.

- **Uygulama izinleri:** Cihazın konumuna erişme olan ve izin ayarlarını düzenleme izni olan uygulamaların listesini görün.
- **Doęruluęu iyileřtir:** Cihazı, Wi-Fi veya Bluetooth özellikleri devre dıřı bırakılmıř olsa bile, konum bilgilerinizin doęruluęunu arttırmak için bu özellikleri kullanacak řekilde ayarlayın.
- **Son konum istekleri:** Hangi uygulamaların mevcut konum bilgilerinizi talep ededeęini görüntüleyin.
- **Konum servisleri:** Cihazınızın kullandıęı konum hizmetlerini görüntüleyin.

Hesaplar ve yedekleme

Seçenekler

Samsung Cloud kullanarak cihazınızın verilerini senkronize edin, yedekleyin veya geri yükleyin. Aynı zamanda Samsung account veya Google hesabı gibi hesaplarda oturum açabilir veya Smart Switch aracılıęıyla dięer cihazlara veya dięer cihazlardan veri aktarabilirsiniz.

Ayarlar ekranında **Hesaplar ve yedekleme** üzerine dokunun.

- **Hesaplar:** Samsung ve Google hesaplarınızı ve senkronize edilecek dięer hesapları ekleyin.
- **Yedekle ve geri yükle:** Kiřisel bilgilerinizi, uygulama verilerini ve ayarları cihazınızda güvende tutun. Hassas bilgilerinizi yedekleyebilir ve bunlara daha sonra erişebilirsiniz. Verileri yedeklemek veya geri yüklemek için Google veya Samsung account'unuza giriş yapmanız gerekir.
- **Samsung Cloud:** Samsung Cloud'da güvenli bir řekilde depolamak istedięiniz içerięi yönetin. Verilerinizi ve ayarlarınızı senkronize edip yedekleyin ve önceki cihazınız yanınızda olmasa bile bu cihazın verilerini ve ayarlarını geri yükleyin. Daha fazla bilgi için [Samsung Cloud](#) bölümüne bakın.
- **Smart Switch:** Smart Switch'i başlatın ve önceki cihazınızdaki verileri aktarın. Daha fazla bilgi için [Önceki cihazınızdan veri aktarma \(Smart Switch\)](#) bölümüne bakın.



İstenmeyen fabrika ayarlarına sıfırlama nedeniyle verilerin bozulması veya kaybolması ihtimaline karşı verilerinizi düzenli olarak Samsung Cloud veya bilgisayar gibi güvenli bir yerde yedekleyin.

Samsung Cloud

Samsung Cloud ile cihazınızdaki verileri senkronize edin ve herhangi bir uygulamada senkronize ettiğiniz verileri görüntüleyin. Ayrıca cihazınızın verilerini Samsung Cloud'a yedekleyebilir ve daha sonra geri yükleyebilirsiniz.

Verileri senkronize etme

Samsung Cloud ile cihazınıza kaydedilen verileri senkronize edebilir ve onlara başka cihazlardan erişebilirsiniz.

1 Ayarlar ekranında, **Hesaplar ve yedekleme** → **Samsung Cloud** üzerine dokunun.

2  → **Ayarlar** → **Ayarları eşitle ve oto. yedekle** → **Eşitle** üzerine dokunun.

3 Senkronize etmek istediğiniz öğelerin yanındaki tuşlara dokunun.



Samsung account'unuzu ve Microsoft hesabınızı bağladığınızda, görüntü ve videoları Microsoft OneDrive ile senkronize edebilirsiniz.

Verileri yedekleme

Cihazınızın verilerini Samsung Cloud'a yedekleyebilirsiniz.

1 Ayarlar ekranında, **Hesaplar ve yedekleme** → **Samsung Cloud** → **Bu telefonu yedekleyin** üzerine dokunun.

2 Yedeklemek istediğiniz öğeleri işaretleyin ve **Yedekle** üzerine dokunun.

3 **Tamam** üzerine dokunun.



- Bazı veriler yedeklenmez. Hangi verilerin yedekleneceğini kontrol etmek için, Ayarlar ekranında **Hesaplar ve yedekleme** → **Samsung Cloud** → **Bu telefonu yedekleyin** üzerine dokunun.
- Samsung Cloud hesabınızda yedeklenen diğer cihazların verilerini görüntülemek için, Ayarlar ekranında **Hesaplar ve yedekleme** → **Samsung Cloud** → **Verileri geri yükle** →  üzerine dokunun ve istediğiniz cihazı seçin.

Verileri geri yükleme

Yedek verilerinizi Samsung Cloud'dan cihazınıza geri yükleyebilirsiniz.

1 Ayarlar ekranında, **Hesaplar ve yedekleme** → **Samsung Cloud** üzerine dokunun.

2 **Verileri geri yükle** →  üzerine dokunun ve istediğiniz cihazı seçin.

3 Geri yüklemek istediğiniz öğeleri işaretleyin ve **Yenile** üzerine dokunun.

Google

Google tarafından sağlanan bazı özellikler için ayarları yapılandırın.

Ayarlar ekranında, **Google** üzerine dokununuz.

Gelişmiş özellikler

Seçenekler

Gelişmiş özellikleri etkinleştirin ve bunları kontrol eden ayarları değiştirin.

Ayarlar ekranında, **Gelişmiş özellikler** üzerine dokununuz.

- **S Pen:** S Pen'i kullanma ayarlarını değiştirin. Daha fazla bilgi için [S Pen](#) bölümüne bakın.
- **Yan tuş:** Yan tuşu kullanıldığında başlatılacak uygulamayı veya özelliği seçin. Daha fazla bilgi için [Yan tuş ayarlama](#) bölümüne bakın.
- **Bixby Routines:** Devamlı kullandığınız ayarları otomatikleştirmek için rutin ekleyin. Cihaz, ayrıca sıkça bulunduğunuz durumlara göre kullanışlı rutinler önerir. Daha fazla bilgi için [Bixby Routines](#) bölümüne bakın.
- **Başka cihazlarda arama ve mesaj:** Cihazınızın arama ve mesajlaşma özelliklerini, Samsung account'unuzda oturum açılan diğer cihazlarda kullanın.
- **Windows bağlantısı:** Cihazınıza kaydedilmiş verilere bilgisayarınızdan anında erişin. Daha fazla bilgi için [Windows bağlantısı](#) bölümüne bakın.
- **Açılır pencere görünümü:** Bildirimlerini açılır pencereler aracılığıyla görüntülemek istediğiniz uygulamaları seçin. Bu özelliği kullandığınızda ekrandaki simgeye dokunarak açılır pencereler aracılığıyla içeriği hızlıca görüntüleyebilirsiniz.
- **Ekran alıntıları ve ekran kaydedici:** Ekran görüntüsü ve ekran kaydedicisi ayarlarını değiştirin.
- **Doğrudan paylaşım:** Kişilerinizle doğrudan içerik paylaşabilmeniz için cihazı, bağlı olduğunuz kişileri paylaşım seçenekleri panelinde görüntüleyecek şekilde ayarlayın.
- **Animasyonları azalt:** Cihazı, uygulama açma ya da kapama gibi belirli eylemlerin ekran efektlerini azaltacak şekilde ayarlayın.
- **Hareketler ve işaretler:** Hareket özelliğini etkinleştirin ve ayarları yapılandırın. Daha fazla bilgi için [Hareketler ve işaretler](#) bölümüne bakın.
- **Tek el modu:** Cihazınızı tek elinizle kullanırken pratik olması için tek elle çalıştırma modunu etkinleştirin.

- **Game Launcher:** Game Launcher'ı etkinleştirin. Daha fazla bilgi için [Game Launcher](#) bölümüne bakın.
- **Dual Messenger:** İkinci uygulamayı yükleyin ve aynı mesaj uygulaması için iki ayrı hesap kullanın. Daha fazla bilgi için [Dual Messenger](#) bölümüne bakın.
- **Video geliştirici:** Daha parlak ve daha canlı renkler elde etmek için videolarınızın görüntü kalitesini geliştirin.



Bu özellik bazı uygulamalarda kullanılamayabilir.

- **SOS mesajı gönder:** Cihazınızı, yan tuşa birkaç kez basarak yardım mesajları gönderecek şekilde ayarlayın.



Bazı özellikler servis sağlayıcısına veya modele bağlı olarak kullanılamayabilir.

Hareketler ve işaretler

Hareket özelliğini etkinleştirin ve ayarları yapılandırın.

Ayarlar ekranında, **Gelişmiş özellikler** → **Hareketler ve işaretler** üzerine dokunun.

- **Uyandırmak için kaldırın:** Cihazı, elinize aldığınızda ekranı açılacak şekilde ayarlayın.
- **Uyandırmak için çift dokunun:** Cihazı, ekran kapalıyken herhangi bir yerine çift dokununca ekranı açılacak şekilde ayarlayın.
- **Akıllı bekleme:** Siz ekrana bakarken ekranın kapanmasını engellemek için cihazı ayarlayın.
- **Akıllı uyarı:** Cihazda; cevapsız arama veya yeni mesajınız varsa, cihazı elinize aldığınızda sizi uyaracak şekilde ayarlayın.



Ekran açıksa veya cihaz düz bir zemindeyse bu özellik çalışmayabilir.

- **Kolayca sessize alma:** Cihazı, hareket ve jest kullanımıyla belli sesleri susturacak şekilde ayarlayın.
- **Ekranı yakalamak için elinizin kenarı ile kaydırın:** Cihazı, elinizi ekranın soluna veya sağına kaydırduğunuzda bir ekran görüntüsünü yakalayacak şekilde ayarlayın. Yakalanan görüntüleri **Galeri**'de görüntüleyebilirsiniz.



Bazı uygulamaları ve özellikleri kullanırken ekran görüntüsü yakalamak mümkün değildir.

- **Aramak veya mesaj göndermek için kaydırın:** Cihazı, parmağınızı **Telefon** veya **Kişiler** uygulamasında bir kişi veya telefon numarası üzerinde sağa veya sola kaydırduğunuzda arama yapacak veya mesaj gönderecek şekilde ayarlayın.



Cihazın aşırı sallanması veya darbe alması, sensör kullanan bazı özelliklerde istenmeyen girdilere neden olabilir.

Dual Messenger

İkinci uygulamayı yükleyin ve aynı mesaj uygulaması için iki ayrı hesap kullanın.

- 1 Ayarlar ekranında, **Gelişmiş özellikler** → **Dual Messenger** üzerine dokunun.
Desteklenen uygulamalar, ekrana gelecektir.
- 2 İkinci uygulamayı yüklemek için uygulamanın tuşuna dokunun.
İkinci uygulama, kurulacaktır. İkinci uygulamanın simgesi  ile ekrana gelecektir.

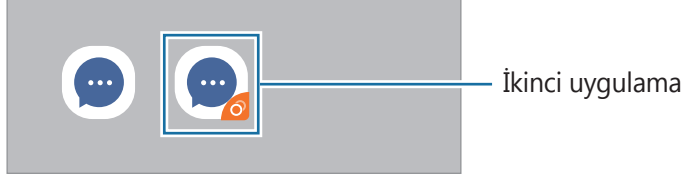

- Dual Messenger özelliği, uygulamaya bağlı olarak kullanılamayabilir.
- Uygulamanın bazı özellikleri, ikinci uygulama için sınırlı olabilir.

İkinci uygulamayı kaldırma

- 1 Ayarlar ekranında, **Gelişmiş özellikler** → **Dual Messenger** üzerine dokunun.
- 2 Kaldırmak istediğiniz uygulamanın tuşuna dokunun ve **Kaldır** üzerine dokunun.
İkinci uygulama ile bağlantılı tüm veriler, silinecektir.

- İlk uygulamayı kaldırmak için ikinci uygulama da silinmelidir.

Dijital Sağlık ve ebeveyn denetimi

Cihaz kullanım geçmişinizi görüntüleyin ve cihazın hayatınızı etkilemesini engellemek için özellikleri kullanın. Ayrıca, çocuklarınız için ebeveyn kontrolleri belirleyebilir ve dijital kullanımlarını yönetebilirsiniz.

Ayarlar ekranında, **Dijital Sağlık ve ebeveyn denetimi** üzerine dokunun.

- **Ekran süresi:** Cihazınızı gün boyunca ne kadar kullanacağınıza ilişkin hedefler belirleyin.
- **Kilit açıldı:** Cihazınızın kilidini gün boyunca kaç kez açacağınıza dair hedefler belirleyin.
- **Uygulama zamanlayıcıları:** Zamanlayıcı oluşturarak her bir uygulamanın günlük kullanım süresini sınırlandırın. Sınıra ulaştığınızda uygulama devre dışı kalır ve kullanamazsınız.
- **Odak modu:** Odaklanma modunu etkinleştirerek cihazınızdan gelebilecek dikkat dağıtıcı şeylerden kaçının ve istediğiniz konuya odaklanın. Odak modunda kullanılmasına izin verdiğiniz uygulamaları kullanabilirsiniz.

- **Rahatla:** Uykudan önce göz yorgunluğunu azaltmak ve uykunuzun kaçmasına engel olmak için dinlenme modunu etkinleştirin.
- **Ses monitörü:** İşitme duyunuzu korumak için ses seviyesi izleyiciyi etkinleştirin.
- **Ebeveyn denetimi:** Çocuklarınızın dijital kullanımını yönetin.

Cihaz bakımı

Tanıtım

Cihaz bakımı özelliği, cihazınızın pili, depolama, hafıza ve sistem güvenliği durumu hakkında genel bakış sağlar. Cihazı aynı zamanda bir parmak dokunuşu ile otomatik olarak optimize edebilirsiniz.

Cihazınızın optimize edilmesi

Ayarlar ekranında, **Cihaz bakımı** → **Şimdi optimize et**'e dokununuz.

Hızlı optimizasyon özelliği aşağıdaki eylemler ile cihazın performansını geliştirir.

- Arka planda çalışan uygulamaları kapatma.
- Anormal pil kullanımını yönetme.
- Kilitlenen uygulamaları ve zararlı yazılımları tarama.

Otomatik optimizasyon özelliğini kullanma

Cihazı, kullanılmadığı zaman otomatik optimizasyon gerçekleştirecek şekilde ayarlayabilirsiniz. **⋮**
→ **Gelişmiş** → **Otomatik optimizasyon** üzerine dokununuz ve sonra tuşa dokunarak etkinleştirin.
Otomatik optimizasyonun gerçekleştirileceği zamanı belirlemek istiyorsanız **Saat** üzerine dokununuz.

Pil

Cihazı kullanabileceğiniz kalan pil gücünü ve süresini kontrol edin. Düşük pil seviyesine sahip cihazlar için, güç tasarrufu özelliklerini etkinleştirerek pil gücünü koruyunuz.

Ayarlar ekranında, **Cihaz bakımı** → **Pil** üzerine dokununuz.

- **Pil kullanımı:** Pil kullanımınızı görüntüleyin ve kullanılmayan uygulamaları uyku moduna alın. Uygulama listesinden istediğiniz uygulamayı seçtikten sonra **Uyg. uyku moduna al** tuşuna dokunarak özelliği etkinleştirin.
- **Güç modu:** Güç tasarrufu modu gibi güç modlarından birini seçin.

- **Uygulama güç yönetimi:** Sık kullanmadığınız uygulamalar için pil kullanımını sınırlayın.
- **Wireless PowerShare:** Cihazınızın piliyle başka bir cihazı şarj edin. Daha fazla bilgi için [Wireless PowerShare](#) bölümüne bakın.
- **Şarj oluyor:** Cihazı pili daha hızlı şarj edecek şekilde ayarlayın. Daha fazla bilgi için [Hızlı şarj](#) bölümüne bakın.



- Kalan kullanım süresi pil bitmeden önce kalan süreyi gösterir. Kalan kullanım süresi cihaz ayarlarınıza ve çalışma şartlarına bağlı olarak farklılık gösterebilir.
- Güç tasarrufu modunu kullanan bazı uygulamalardan bildirim alamazsınız.

Depolama

Mevcut ve kullanılan hafızanın durumunu kontrol edin.

Ayarlar ekranında **Cihaz bakımı** → **Depolama** üzerine dokunun. Artık kullanmadığınız dosyaları silmek veya uygulamaları kaldırmak için bir kategori seçin. Ardından, seçilecek öğeleri işaretleyin ve **Sil** veya **Kaldır** üzerine dokunun



- Dahili hafızanın gerçek kullanılabilir kapasitesi belirtilen kapasiteden daha azdır, çünkü işletim sistemi ve varsayılan uygulamalar hafızanın bir kısmını kapsamaktadır. Cihazı güncellediğinizde mevcut kapasite değişebilir.
- Samsung web sitesinde cihazınıza ilişkin Teknik Bilgiler bölümünde dahili hafızanın mevcut kapasitesini görüntüleyebilirsiniz.

Hafıza

Ayarlar ekranında **Cihaz bakımı** → **Hafıza** üzerine dokunun.

Arka planda çalışan uygulamaları durdurarak cihazınızı hızlandırmak için uygulamalar listesinde uygulamaları işaretleyin ve **Şimdi temizle** üzerine dokunun.

Güvenlik

Cihazın güvenlik durumunu kontrol edin. Bu özellik, cihazınızda kötü amaçlı yazılım taraması yapar.

Ayarlar ekranında **Cihaz bakımı** → **Güvenlik** → **Telefonu tara** üzerine dokunun.

Uygulamalar

Cihazın uygulamalarını yönetin ve ayarları deęiřtirin. Uygulamaların kullanım bilgilerini görüntüleyebilir, bunların bildirim veya izin ayarlarını deęiřtirebilir ya da gereksiz uygulamaları kaldırabilir veya devre dıřı bırakabilirsiniz.

Ayarlar ekranında, **Uygulamalar** üzerine dokunun.

Genel yönetim

Cihazınızın sistem ayarlarını özelleřtirin veya cihazı sıfırlayın.

Ayarlar ekranında, **Genel yönetim** üzerine dokunun.

- **Dil ve giriş:** Cihaz dilini seçin ve tuř takımı ve ses giriři tipleri gibi ayarları deęiřtirin. Bazı seçenekler seçilen dile baęlı olarak kullanılamayabilir. Daha fazla bilgi için [Cihaz dilleri ekleme](#) bölümüne bakın.
- **Tarih ve saat:** Cihazın saati ve tarihi nasıl gösterdięini kontrol etmek için ayarlara eriřin ve bunları deęiřtirin.
 Eğer pilin řarjı tamamen biterse, zaman ve tarih sıfırlanır.
- **Bize ulařın:** Sorular sorun ve sık sorulan soruları görün.
- **Sıfırla:** Cihazınızın ayarlarını sıfırlayın veya bir fabrika veri sıfırlaması gerçekleştirin.

Cihaz dilleri ekleme

Cihazınızda kullanacaęınız dilleri ekleyebilirsiniz.

- 1 Ayarlar ekranında, **Genel yönetim** → **Dil ve giriş** → **Dil** → **Dil ekle** üzerine dokunun.
Eklenebilecek dillerin tümünü görüntülemek için  → **Tüm diller** üzerine dokunun.
- 2 Eklenecek dili seçin.

- 3 Seçili dili varsayılan dil olarak ayarlamak için **Vrs. olrk ayrla** üzerine dokununuz. Geçerli dil ayarını korumak için **Geçerliyi koru** üzerine dokununuz. Seçtiğiniz diller, dil listenize eklenir. Varsayılan dili değiştirdiyse, seçili dil listenin en üstünde yer alacaktır.

Varsayılan dili dil listesinden değiştirmek için istediğiniz dili seçin ve **Uygula** üzerine dokununuz. Bir uygulama varsayılan dili desteklemiyorsa listede yer alan ve desteklenen bir sonraki dil kullanılır.

Erişilebilirlik

Cihaz erişilebilirliğini geliştirmek için çeşitli ayarları yapılandırın. Daha fazla bilgi için [Erişilebilirlik](#) bölümüne bakın.

Ayarlar ekranında, **Erişilebilirlik** üzerine dokununuz.

Yazılım güncellemesi

Cihazınızın yazılımını firmware over-the-air (FOTA) servisi ile güncelleyin. Yazılım güncellemelerini zamanlamak da mümkündür.

Ayarlar ekranında, **Yazılım güncellemesi** üzerine dokununuz.

- **İndir ve yükleyin:** Güncellemeleri manuel olarak kontrol edin ve yükleyin.
- **Wi-Fi üzerinden otomatik indir:** Cihazı, bir Wi-Fi ağına bağlı olduğunda güncellemeleri otomatik olarak indirecek şekilde ayarlayın.
- **Son güncelleme:** Son yazılım güncellemesi hakkındaki bilgileri görüntüleyin.

 Cihazınızın güvenliği ve yeni güvenlik tehdidi türlerini engellemek için acil durum yazılım güncellemeleri yayınlanırsa bu güncellemeler sizin onayınız alınmadan otomatik olarak yüklenir.

Güvenlik güncellemeleri bilgileri

Güvenlik güncellemeleri cihazınızın güvenliğini artırmak ve kişisel bilgilerinizi korumak için sağlanır. Cihazınızın modeline yönelik güvenlik güncellemeleri için security.samsungmobile.com sayfasını ziyaret edin.

 Bu web sitesi yalnızca bazı dilleri destekler.

Telefon hakkında

Cihazınızın bilgilerine erişin.

Ayarlar ekranında, **Telefon hakkında** üzerine dokunun.

Cihazınızın adını değiştirmek için **Düzenle** üzerine dokunun.

- **Durum:** SIM kart durumu, Wi-Fi MAC adresi ve seri numarası gibi çeşitli cihaz bilgilerini görüntüleyin.
- **Yasal bilgi:** Güvenlik bilgileri ve açık kaynak lisansı gibi cihazla ilgili yasal bilgileri görüntüleyin.
- **Yazılım bilgileri:** Cihazın işletim sistemi sürümü ve üretici yazılımı sürümü gibi yazılım bilgilerini görüntüleyin.
- **Pil bilgileri:** Cihazın pil durumunu ve bilgilerini görüntüleyin.

Ek

Erişilebilirlik

Erişilebilirlik hakkında

Görme, işitme bozukluğu ve becerilerinde eksiklik olan kullanıcılar için cihazın daha kolay kullanılabilir olmasını sağlayan özellikler ile erişilebilirliği geliştirin.

Ayarlar uygulamasını başlatın ve **Erişilebilirlik** üzerine dokununuz. Kullandığınız erişilebilirlik özelliğini ekranın üst kısmında görebilirsiniz. Kullanmakta olduğunuz özellikleri görüntülemek için  üzerine dokununuz veya özellikleri hızlıca devre dışı bırakmak için **Kapat** üzerine dokununuz.

Voice Assistant (Sesli geri bildirim)

Voice Assistant'ı etkinleştirme veya devre dışı bırakma

Voice Assistant'ı etkinleştirdiğinizde cihaz, sesli geri bildirim başlatır. Seçilen özelliğe bir kez dokunduğunuzda, cihaz ekrandaki metni sesli olarak okuyacaktır. Özelliğe iki kez dokunulması özelliği etkinleştirecektir.

Ayarlar uygulamasını başlatın, **Erişilebilirlik** → **Ekran okuyucu** üzerine dokununuz, **Voice Assistant** tuşu üzerine dokununuz, **İzin ver** üzerine dokununuz ve ardından seçili alana çift dokunarak bu özelliği etkinleştirin.

Voice Assistant'ı devre dışı için bırakmak tuşa dokununuz ve ekranda herhangi bir noktaya hızlıca iki kere dokununuz.

Voice Assistant'ı nasıl kullanacağınızı görmek için **Kılavuz** üzerine dokununuz.



Voice Assistant kullanılırken bazı özellikler kullanılamayabilir.

Ekranı parmak işaretleriniz ile kontrol etme

Voice Assistant kullanılırken farklı parmak hareketleriyle ekranı kontrol edebilirsiniz.

Tek parmak hareketleri

- Dokunma: Parmağınızın altındaki ögeyi yüksek sesle okur. Bir parmağınızı ekrana yerleştirin ve ekranı keşfetmek için parmağınızı hareket ettirin.
- İki kez dokunma: Seçilen ögeyi açar. Seçilen ögeler yüksek sesle okunduğunda, istediğiniz ögeyi duyduğunuzda, ögedeki parmağınızı bırakın. Ardından, ekranda herhangi bir alana iki kez hızlıca dokunun.
- Çift dokunma ve ekranı tutma: Bir ögeyi taşır ya da mevcut bir seçeneğe erişim sağlar.
- Sola kaydırma: Önceki ögeyi okuyun.
- Sağa kaydırma: Önceki ögeyi okuyun.
- Yukarıya ya da aşağıya kaydırma: Son içeriksel menü ayarlarını değiştirir.
- Tek hareketle sola sonra sağa kaydırma: Ekranda yukarıya kaydırın.
- Tek hareketle sağa sonra sola kaydırma: Ekranda aşağıya kaydırın.
- Tek hareketle yukarıya sonra aşağıya kaydırma: İlk ögeyi ekrana taşır.
- Tek hareketle aşağıya sonra yukarıya kaydırma: Son ögeyi ekrana taşır.

İki parmak hareketleri

- İki kez üzerine dokunma: Geçerli eylemi başlatma, duraklatma ya da devam ettirme.
- Üç kez dokunma: Şu anki saati, kalan pil gücünü ve daha fazlasını kontrol eder. Yüksek sesle okunan öğeleri değiştirmek için **Ayarlar** uygulamasını başlatın ve **Erişilebilirlik** → **Ekran okuyucu** → **Ayarlar** → **Durum çubuğu bilgileri** üzerine dokunun.
- Dört defa dokunma: Sesli geri bildirimini etkinleştirir veya devre dışı bırakır.
- Sola kaydırma: Bir sonraki sayfaya taşır.
- Sağa kaydırma: Bir önceki sayfaya döner.
- Yukarıya kaydırma: Listede aşağı kaydırır.
- Aşağıya kaydırma: Listede yukarı kaydırır.
- Ana ekranda yukarı veya aşağı kaydırma: Uygulamalar ekranını açar.
- Uygulamalar ekranında yukarı veya aşağı kaydırma: Ana ekrana döner.
- Kilitli ekranda herhangi bir yöne kaydırma: Ekranı açar.
- Ekranın üst kısmından aşağı doğru kaydırma: Bildirim panelini açar.

Üç parmak hareketleri

- Dokunma: Yukarıdan öğeleri okumaya başlar.
- İki kez dokunma: Bir sonraki öğeden okumaya başlar.
- Üç kez dokunma: Son olarak seçilen metni okur ve panoya kaydeder.
- Sola ya da sağa kaydırma: İçeriksel menüyü açın ve seçeneklere doğru kaydırın.
- Yukarıya ya da aşağıya kaydırma: Metin okumayı ve öğe seçmeyi değiştirir.
- Tek hareketle yukarıya sonra aşağıya kaydırma: Önceki ekrana geri döner.
- Tek hareketle aşağıya sonra yukarıya kaydırma: Ana ekrana geri döner.

Dört parmak hareketleri

- Üzerine dokunma: Önceki ekrana geri döner.
- Üzerine iki kez dokunma: Ana ekrana geri döner.
- Üzerine üç kez dokunma: Son uygulamaların listesini açar.

İçeriksel menüyü kullanma

Voice Assistant'ı kullanırken üç parmakla sola ya da sağa kaydırın. İçeriksel menü görünecek ve cihaz seçenekleri yüksek sesli okuyacaktır. Seçeneklere doğru kaydırmak için üç parmakla sola ya da sağa kaydırın. İsteddiğiniz seçeneği duyduğunuzda, seçeneği kullanmak ya da seçenek için ayarları yapmak için yukarı ya da aşağı kaydırın. Örneğin, **Konuşma hızı** seçeneğini duyduğunuzda yukarı ya da aşağı kaydırarak konuşma hızını ayarlayabilirsiniz.

Görüntü etiketlerini ekleme ve yönetme

Ekrandaki görüntülere etiketleri atayabilirsiniz. Görüntüler seçildiğinde cihaz etiketleri sesli okur. Üç parmakla iki kez ekrana dokunarak ve tutarak etiketlenmemiş görüntülere etiket ekleyin.

Etiketleri yönetmek için **Ayarlar** uygulamasını başlatın ve **Erişilebilirlik** → **Ekran okuyucu** → **Ayarlar** → **Özel etiketleri yönet** üzerine dokunun.

Voice Assistant ayarlarını yapılandırma

Voice Assistant ayarlarını istediğiniz gibi yapılandırın.

Ayarlar uygulamasını başlatın ve **Erişilebilirlik** → **Ekran okuyucu** → **Ayarlar** üzerine dokunun.

- **Metin okuma:** Voice Assistant etkinleştirildiğinde diller, hız ve diğer metinden sese özellikleri için ayarları değiştirin.
- **Konuşma ayrıntı seviyesi:** Sesli geri bildirim için ayrıntılı ayarları özelleştirin.
- **Sürekli okuma için sallayın:** Cihazı, cihazı salladığınızda ekranda görünen metni yüksek sesle okuyacak şekilde ayarlayın. Çeşitli sallama şiddetlerinden seçim yapabilirsiniz.
- **Şifreleri söyle:** Cihazı, parolanızı girdiğinizde karakterleri yüksek sesle okuyacak şekilde ayarlayın.
- **Arayan kimliğini sesli oku:** Cihazı, bir arama geldiğinde arayan adını okuyacak şekilde ayarlayın.
- **Titreşimli geri bildirim:** Cihazı, örneğin bir öğeyi seçme işlemi gibi ekranı kontrol ettiğinizde titreyecek şekilde ayarlayın.
- **Sesli geri bildirim:** Cihazı, örneğin bir öğeyi seçme işlemi gibi ekranı kontrol ettiğinizde ses çıkaracak şekilde ayarlayın. Kontrol etmek için ekrana dokunduğunuzda oynatılan sesin seviyesini de ayarlayabilirsiniz.
- **Konuşma sesine odaklan:** Cihazı, cihaz bir öğeyi yüksek sesle okuduğunda medya ses seviyesini kapatacak şekilde ayarlayın.
- **Odak göstergesi:** Cihazı, öğelerin üzerine dokunduğunuzda görünen odak göstergesinin sınırını kalınlaştıracak şekilde ayarlayın. Göstergenin rengini değiştirmeniz de mümkündür.
- **Tek dokunmayla etkinleştirme:** Cihazı, seçilen öğeyi tek dokunuşla etkinleştirecek şekilde ayarlayın.
- **Tek dokunmalı navigasyon çubuğu:** Cihazı navigasyon çubuğundaki tuşları tek dokunuşla kullanacak şekilde ayarlayın.
- **Hızlı menü:** Üç parmakla sola ya da sağa kaydırdığınızda içeriksel menü seçeneklerini görüntülemeyi seçer.
- **Özel etiketleri yönet:** Eklediğiniz etiketleri yönetin.
- **Geliştirilmiş odak:** Cihazı, ekran değiştirirken başlangıç konumuna veya bir önceki konuma odaklanacak şekilde ayarlayın.
- **Klavye kısayolları:** Harici bir klavye kullanırken kullanmak üzere tuş kısa yolları oluşturun.
- **Işık algılama:** Cihazın, ışık algılandığında size bildirmesini sağlayın.

- **Yan tuşla Karanlık ekran:** Cihazı ekran kapalıyken normal şekilde çalışacak şekilde ayarlayın.
- **Durum çubuğu bilgileri:** Ekranı iki parmakla üç kez dokunduğunuzda sesli okunacak öğeleri seçer.
- **Geliştirici seçenekleri:** Uygulama geliştirme seçeneklerini ayarlayın.

Ekran kapalı iken cihazı kullanma

Gizlilik için, cihazı ekran kapalıyken normal şekilde işlemek üzere ayarlayabilirsiniz. Tuşlara bastığınızda veya ekrana dokunduğunuzda ekran açılmaz. Ekran kapalıyken çalışan özellikler kapanmaz.

Ayarlar uygulamasını başlatın, **Erişilebilirlik** → **Ekran okuyucu** → **Ayarlar** üzerine dokununuz, ardından **Yan tuşla Karanlık ekran** tuşuna dokunarak bu özelliği etkinleştirin. Yan tuşa hızlı bir şekilde iki kez basarak bu özelliği etkinleştirebilir veya devre dışı bırakabilirsiniz.



Bu özellik yalnızca Voice Assistant etkin olduğunda görünür.

Klavyeyi kullanarak metin girme

Klavyeyi görüntülemek için metin giriş alanına dokununuz ve ardından ekranda herhangi bir yere hızlıca iki kez dokununuz.

Hızlı tuş girişi özelliğini etkinleştirmek için, **Ayarlar** uygulamasını başlatın, **Erişilebilirlik** → **Ekran okuyucu** üzerine dokununuz ve ardından **Hızlı yazma** tuşuna dokunarak bu işlevi etkinleştirin.

Klavyeye parmağınız ile dokunduğunuzda, cihaz parmağınızın altındaki karakter tuşlarını yüksek sesle okur. İsteddiğiniz karakteri duyduğunuzda, parmağınızı ekrandan bırakarak bunu seçin. Karakter girilir ve cihaz metni yüksek sesle okur.

Eğer **Hızlı yazma** etkin değilse parmağınızı istediğiniz karakterden kaldırın ve ardından ekranda herhangi bir yere iki kez hızlıca dokununuz.



Bu özellik yalnızca Voice Assistant etkin olduğunda görünür.

Ek karakterleri girme

Tuş ile kullanılabilen ek karakterleri girmek için klavyede bir tuşa uzun basın. Tuşun üstünde kullanılabilir karakterleri gösteren bir açılır pencere görünür. Bir karakter seçmek için istediğiniz karakteri duyuncaya kadar parmağınızı açılır pencerede sürükleyin ve ardından bırakın.

Görünebilirlik geliřtirmeleri

Yüksek kontrastlı tema kullanma

Koyu renk arka plan üzerinde içerięi açık renk gösteren řeffaf bir tema uygulayın.

Ayarlar uygulamasını başlatın, **Eriřilebilirlik** → **Görünebilirlik geliřtirmeleri** → **Yüksek kontrastlı tema** üzerine dokunun ve istedięiniz bir temayı seçin.

Yüksek kontrastlı yazı tipi kullanma

Metin ve arka plan arasındaki kontrastı arttırmak için yazı tipi rengini ve görünümünü ayarlayın.

Ayarlar uygulamasını başlatın, **Eriřilebilirlik** → **Görünebilirlik geliřtirmeleri** üzerine dokunun ve ardından **Yüksk kontrstlı yazı tprli** tuřuna dokunarak bu işlevi etkinleřtirin.

Yüksek kontrastlı klavye kullanma

Metin ve arka plan arasındaki kontrastı arttırmak için Samsung klavyenin renklerini deęiřtirin.

Ayarlar uygulamasını başlatın, **Eriřilebilirlik** → **Görünebilirlik geliřtirmeleri** üzerine dokunun ve ardından **Yüksek kontrastlı klavye** tuřuna dokunarak bu işlevi etkinleřtirin.

Tuř řekillerini görüntüleme

Tuř řekillerini dikkat çekici hale getirmek için tuř řekillerini çerçevelerle görüntüleyin.

Ayarlar uygulamasını başlatın, **Eriřilebilirlik** → **Görünebilirlik geliřtirmeleri** üzerine dokunun ve ardından **Tuř řekillerini göster** tuřuna dokunarak bu işlevi etkinleřtirin.

Ekran renklerini tersine çevirme

Ekran görünürlüğünü kullanıcıların ekrandaki metinleri daha kolay algılamalarına yardım etmek için geliřtirin.

Ayarlar uygulamasını başlatın, **Eriřilebilirlik** → **Görünebilirlik geliřtirmeleri** üzerine dokunun ve ardından **Rengi tersine çevirme** tuřuna dokunarak bu işlevi etkinleřtirin.

Renk ayarı

Renkleri ayırırken zorluk çekiyorsanız renklerin ekranda nasıl gösterildiğini ayarlayın. Cihaz renkleri daha algılanabilir renklere dönüştürür.

Ayarlar uygulamasını başlatın, **Erişilebilirlik** → **Görünebilirlik geliştirmeleri** → **Renk ayarı** üzerine dokunun ve ardından tuşa dokunarak bu işlevi etkinleştirin. Bir seçenek belirleyin.

Renk yoğunluğunu ayarlamak için **Yoğunluk** altındaki ayar çubuğunu sürükleyin.

Kişiselleştirilmiş renk ögesini seçerseniz, ekranın rengini kişiselleştirebilirsiniz. Renk ayarı prosedürünü tamamlamak için ekrandaki talimatları uygulayın.

Renkli lens

Metni okumakta güçlük çekiyorsanız ekran renklerini ayarlayın.

Ayarlar uygulamasını başlatın, **Erişilebilirlik** → **Görünebilirlik geliştirmeleri** → **Renkli lens** üzerine dokunun ve ardından tuşa dokunarak bu işlevi etkinleştirin. İsteddiğiniz bir rengi seçin.

Saydamlık düzeyini ayarlamak için **Opaklık** ögesinin altındaki ayar çubuğunu sürükleyin.

Ekrandaki hareket efektlerini azaltma

Animasyonlara veya ekran hareketlerine duyarlıysanız animasyon efektlerini azaltın.

Ayarlar uygulamasını başlatın, **Erişilebilirlik** → **Görünebilirlik geliştirmeleri** üzerine dokunun ve ardından **Animasyonları kaldır** tuşuna dokunarak bu işlevi etkinleştirin.

Bir büyütücü kullanma

İçeriğin daha büyük bir versiyonunu görmek amacıyla ekranda görüntüyü yakınlaştırmak için büyütücüyü etkinleştirin.



Ayarlar uygulamasını başlatın, **Erişilebilirlik** → **Görünebilirlik geliştirmeleri** üzerine dokunun ve ardından **Büyüteç penceresi** tuşuna dokunarak bu işlevi etkinleştirin. Büyütücü ekranda görünecek.

Büyüteç çerçevesinin kenarını sürükleyerek ekranda zoom yapmak istediğiniz yere taşıyın.

Ekranı büyütme

Ekranı büyütür ve belirli bir alana yakınlaştırır.

Ayarlar uygulamasını başlatın ve **Erişilebilirlik** → **Görünebilirlik geliştirmeleri** → **Büyütme** üzerine dokununuz.

- **Büyütmek için ekrana üç kez dokun:** Ekranı üç kez dokunarak yakınlaştırın. Normal görünüme dönmek için tekrar ekrana üç kez dokununuz.
- **Büyütmek için kısayol kullan:** Navigasyon çubuğunda  üzerine ve ardından ekran üzerinde büyütmek istediğiniz yere dokunarak yakınlaştırın. Normal görünüme dönmek için  üzerine dokununuz.

Ekranı keşfetmek için iki veya daha fazla parmağınızı büyütülen ekranda kaydırın.

Yakınlaştırma oranını ayarlamak için iki veya daha fazla parmağınızı büyütülen ekranda yaklaştırın veya uzaklaştırın.

Aynı zamanda ekrana üç kez dokunup tutarak ekranı geçici olarak büyütebilirsiniz. Veya  üzerine dokununuz ve ardından ekrana uzun dokununuz. Ekranı keşfetmek için ekranı tutarken parmağınızı sürükleyin. Normal görünüme geri dönmek için parmağınızı serbest bırakın.



- Ekrandaki klavyeler ve navigasyon çubuğu büyütülemez.
- Bu özellik etkinleştirildiğinde, bazı uygulamaların performansı etkilenebilir.

Fare veya touchpad imleçlerini büyütme

Harici bir fare veya touchpad kullanırken imleci büyütün.

Ayarlar uygulamasını başlatın, **Erişilebilirlik** → **Görünebilirlik geliştirmeleri** üzerine dokununuz ve ardından **Büyük fare/dokunmatk yüzü işaretçisi** tuşuna dokunarak bu işlevi etkinleştirin.

Yazı tipini değiştirme

Yazı tipi boyutunu ve stilini değiştirin.

Ayarlar uygulamasını başlatın ve **Erişilebilirlik** → **Görünebilirlik geliştirmeleri** → **Yazı tipi ve boyutu** üzerine dokununuz.

Ekran zoom ayarını değiştirme

Ekrandaki öğeleri büyütün veya küçültün.

Ayarlar uygulamasını başlatın ve **Erişilebilirlik** → **Görünebilirlik geliştirmeleri** → **Ekranı yakınlaştırma** üzerine dokununuz.

Duyma desteđi

İřitme cihazları desteđi

Cihazı, iřitme cihazlarıyla daha uyumlu alıřmak üzere ses kalitesini geliřtirecek řekilde ayarlayın.

Ayarlar uygulamasını bařlatın, **Eriřilebilirlik** → **Duyma desteđi** → **İřitme cihazları desteđi** üzerine dokunun ve ardından **İřitme cihazı uyumluluđu** tuřuna dokunarak bu iřlevi etkinleřtirin.

Ortam sesini artır

Cihazınızı, kulaklık kullanırken daha iyi duyabilmek için ortamdaki sesi yükseltmek üzere ayarlayın.

- 1 **Ayarlar** uygulamasını bařlatın, **Eriřilebilirlik** → **Duyma desteđi** → **Ortam sesini artır** üzerine dokunun ve ardından tuřa dokunarak bu iřlevi etkinleřtirin.
- 2 Cihaza kulaklık bađlayın ve kulaklıđı takın.
- 3  ögesine dokunun.

Adapt Sound

En iyi ses kalitesini bulup aramalarda ve medya oynatırken kullanmak için ses ayarlarını optimize edin.

Ayarlar uygulamasını bařlatın, **Eriřilebilirlik** → **Duyma desteđi** → **Adapt Sound** üzerine dokunun ve ardından ses ayarlarını optimize edin.

Ses dengesini ayarlama

Cihazı, ses dengesini ayarlayacak řekilde ayarlayın.

- 1 **Ayarlar** uygulamasını bařlatın ve **Eriřilebilirlik** → **Duyma desteđi** üzerine dokunun.
- 2 **Sol/sađ ses dengesi** altındaki ayar ubuđunu sola veya sađa sürükleyin ve ses dengesini ayarlayın.

Mono Ses

Mono çıkışı, stereo sesi tüm kulaklık hoparlörlerinden çalınan tek bir sinyalde birleştirir. Bir duyma engeliniz varsa ya da tek bir kulaklık daha rahatsa bunu kullanın.

Ayarlar uygulamasını başlatın, **Erişilebilirlik** → **Duyma desteği** üzerine dokunun ve ardından **Mono Ses** tuşuna dokunarak bu işlevi etkinleştirin.

Tüm sesleri kapatma

Bir arama sırasında arayanın sesi ve medya sesleri gibi tüm cihaz seslerini kapatmak için cihazı ayarlayın.

Ayarlar uygulamasını başlatın, **Erişilebilirlik** → **Duyma desteği** üzerine dokunun ve ardından **Tüm sesleri kapat** tuşuna dokunarak bu işlevi etkinleştirin.

Canlı Altyazı

Cihazı, cihazın mikrofonunu kullanarak konuşmaları yakalamak ve ekranda yazıya çevirmek üzere ayarlayın.

Ayarlar uygulamasını başlatın, **Erişilebilirlik** → **Duyma desteği** → **Canlı Altyazı** üzerine dokunun ve ardından tuşa dokunarak bu işlevi etkinleştirin. Ardından,  üzerine dokunarak konuşmayı yazıya dökün.

Canlı Altyazı

Cihazı, konuşmayı algılayacak ve videolar veya podcast'ler gibi bir medya içeriği oynattığınızda otomatik olarak altyazı oluşturulacak şekilde ayarlayın.

Ayarlar uygulamasını başlatın, **Erişilebilirlik** → **Duyma desteği** → **Canlı Altyazı** üzerine dokunun ve ardından **Canlı Altyazı** tuşuna dokunarak bu işlevi etkinleştirin.

Altyazı ayarları

Ayarlar uygulamasını başlatın, **Erişilebilirlik** → **Duyma desteği** → **Altyazı ayarları** → **Samsung altyazıları (CC)** ya da **Google altyazıları (CC)** üzerine dokunun ve ardından tuşa dokunarak etkinleştirin.

Altyazı ayarlarını yapılandırmak için bir seçenek belirleyin.

Ses algılayıcılar

Cihazı, ağlayan bir bebeği ya da çalan kapı zilini algılayacak şekilde ayarlayın. Cihaz sesi algıladığında titreyecektir ve kayıt olarak bir uyarı kaydedilecektir.



Bu özellik etkinken ses tanıma çalışmayacaktır.

Bebek ağlaması algılayıcı

Ayarlar uygulamasını başlatın ve **Erişilebilirlik** → **Duyuma desteği** → **Ses algılayıcılar** → **Bebek ağlaması algılayıcı** → **Başlat** üzerine dokununuz.

Kapı zili algılayıcı

- 1 **Ayarlar** uygulamasını başlatın ve **Erişilebilirlik** → **Duyuma desteği** → **Ses algılayıcılar** → **Kapı zili algılayıcı** üzerine dokununuz.
- 2 Kapı zilinizi kaydetmek için **Kayıt** üzerine dokununuz.
Cihaz kapı zilini algılayacak ve kaydedecektir.
- 3 Doğru şekilde kaydedip kaydetmediğini kontrol etmek için **Test** üzerine dokununuz ve kapı zilini çalın.
Cihaz kapı zili sesini algıladığında **Başlat** üzerine dokununuz.
Kapı zili sesini değiştirmek için **Kapı zili sesini değiştirme** üzerine dokununuz.

Etkileşim ve yetenek

Evrensel anahtar

Dokunmatik ekranı, harici anahtar takarak, ekrana dokunarak ya da baş hareketleri ve yüz mimikleri kullanarak kontrol edebilirsiniz.

- 1 **Ayarlar** uygulamasını başlatın ve **Erişilebilirlik** → **Etkileşim ve yetenek** → **Evrensel anahtar** üzerine dokununuz.
 - 2 Ekranda verilen talimatları okuyun ve **Tamam** üzerine dokununuz.
 - 3 Tuş üzerine dokunarak etkinleştirin.
 - 4 Evrensel tuşlar cihaza kayıtlı değilse **Anahtar ekle** üzerine dokununuz ve cihazı kontrol etmek için tuşları ayarlayın.
-  Çok yönlü anahtarın özelliğini etkinleştirmek için en az bir anahtarın cihaza kayıtlı olması gerekir.

Cihazı kontrol etmek üzere geçişleri ayarlamak için **Anahtarlar** altında tuşa dokununuz.

Bu özelliği devre dışı bırakmak için Yan tuş ile Ses Açma tuşuna aynı anda basın.

Yardımcı menüsü

Yardımcı kısayol simgesini gösterme

Cihazı, uygulamalara, özelliklere ve ayarlara erişme yardımcı kısayol simgelerini görüntüleyecek şekilde ayarlayın. Simgedeki yardımcı menüleri dokunarak cihazı kolaylıkla kontrol edebilirsiniz.

- 1 **Ayarlar** uygulamasını başlatın ve **Erişilebilirlik** → **Etkileşim ve yetenek** → **Yardımcı menüsü** üzerine dokunun.
- 2 Tuş üzerine dokunarak etkinleştirin.
Yardımcı kısayol simgesi ekranın sağ alt köşesinde görünür.
Yardımcı kısayol simgesinin saydamlık düzeyini ayarlamak için **Şeffaflık** öğesinin altındaki ayar çubuğunu sürükleyin.

Yardımcı menüleri erişme









Herhangi bir ekranda yardımcı menüleri kolay erişim sağlamak için yardımcı kısayol simgesi kayan simge olarak görünür.

Yardımcı kısayol simgesine dokunduğunuzda, simge hafifçe açılır ve yardımcı menüler simgede görünür. Diğer panellere gitmek için sağ veya sol oka dokunun veya diğer menüleri seçmek için sağa veya sola kaydırın.

İmleci kullanma

Yardımcı menüde, **İmleç** üzerine dokunun. Dokunmatik alanda serçe parmağınızın hareketlerini kullanarak ekranı kontrol edebilirsiniz. İmleci taşımak için parmağınızı dokunmatik alanda sürükleyebilirsiniz. Aynı zamanda, imleç altındaki öğeleri seçmek için ekrana dokunun.

Aşağıdaki seçenekleri kullanın:

-  /  : Ekranda sol veya sağa doğru kaydırın.
-  /  : Ekranda yukarı veya aşağı doğru kaydırın.
-  : İmlecin olduğu alanı büyütün.
-  : Touchpad ve imleç ayarlarını değiştirin.
-  : Dokunma alanını başka bir konuma taşıyın.
-  : Dokunma alanını kapatın.

Gelişmiş yardımcı menüleri kullanma

Cihazı, seçilen uygulamalar için gelişmiş yardımcı menüleri gösterecek şekilde ayarlayın.

Ayarlar uygulamasını başlatın, **Erişilebilirlik** → **Etkileşim ve yetenek** → **Yardım menüsü** → **Assistant plus** üzerine dokunduktan sonra etkinleştirmek istediğiniz uygulamaların yanındaki tuşlara dokununuz.

Aramaları yanıtlama veya sonlandırma

Aramaları cevaplama veya sonlandırma yöntemini değiştirin.

Ayarlar uygulamasını başlatın, **Erişilebilirlik** → **Etkileşim ve yetenek** → **Arama yanıtlama ve sonlandırma** üzerine dokunduktan sonra istediğiniz yöntemin tuşuna dokununuz.

Etkileşim kontrolü

Uygulamaları kullanırken cihazın girişlere tepkisini sınırlandırmak için etkileşim kontrolü modunu etkinleştirin.

- 1 **Ayarlar** uygulamasını başlatın ve **Erişilebilirlik** → **Etkileşim ve yetenek** → **Etkileşim kontrolü** üzerine dokununuz.
- 2 Tuş üzerine dokunarak etkinleştirin.
- 3 Bir uygulamayı kullanırken Yan tuşa ve Ses Açma tuşuna aynı anda uzun basın.
- 4 Çerçevenin boyutunu ayarlayın veya kısıtlamak istediğiniz bir alanın çevresine bir çizgi çizin.
- 5 **Tamamlandı** üzerine dokununuz.
Cihaz kısıtlı alanı gösterir. Dokunduğunuzda kısıtlı alan tepki vermeyecektir ve cihazın tuşları devre dışı bırakılacaktır. Bununla birlikte, Yan tuş, Ses açma/kapama tuşu ve klavye işlevlerini etkileşim kontrolü modunda etkinleştirebilirsiniz.

Etkileşim kontrol modunu devre dışı bırakmak için, Yan tuşa ve Ses Açma tuşuna aynı anda uzun basın.

Cihazı, etkileşim kontrolü modu devre dışı bırakıldıktan sonra ekranı kilitleyecek şekilde ayarlamak için **Ayarlar** uygulamasını başlatın, **Erişilebilirlik** → **Etkileşim ve yetenek** → **Etkileşim kontrolü** üzerine dokununuz ve ardından **D. dışı bırıldğnda ekrnı kiltle** tuşuna dokunarak bu işlevi etkinleştirin.

Dokunup tutma gecikmesi

Ekranı uzun dokunmak için algılama süresini ayarlayın.

Ayarlar uygulamasını başlatın, **Erişilebilirlik** → **Etkileşim ve yetenek** → **Dokunup tutma gecikmesi** üzerine dokununuz ve ardından bir seçeneği seçin.

Süreye dokun

Cihazın dokunma olarak algılamasını istediğiniz dokunma süresini ayarlayın.

Ayarlar uygulamasını başlatın, **Erişilebilirlik** → **Etkileşim ve yetenek** → **Süreye dokun** üzerine dokunun, tuşa dokunarak bu işlevi etkinleştirin ve ardından süreyi ayarlayın.

Tekrarlanan dokunuşları görmezden gelme

Cihazı belirli bir süre içindeki tekrar eden dokunmaların yalnızca ilkinin kabul edecek şekilde ayarlayın.

Ayarlar uygulamasını başlatın, **Erişilebilirlik** → **Etkileşim ve yetenek** → **Tekrarlanan dokunuşları görmezden gelme** üzerine dokunun, tuşa dokunarak bu işlevi etkinleştirin ve ardından süreyi ayarlayın.

İşaretçi durduktan sonra tıkla

Fare imlecini bir öğe üzerine getirdiğinizde cihazı, öğeyi otomatik olarak seçmesi için ayarlayın.

Ayarlar uygulamasını başlatın, **Erişilebilirlik** → **Etkileşim ve yetenek** üzerine dokunun ve ardından **İşaretçi durduktan sonra tıkla** tuşuna dokunarak bu işlevi etkinleştirin.

Yapışkan tuşlar

Harici bir klavyedeki Shift, Ctrl ya da Alt tuşları gibi bir değiştirici tuşu basılı kalmak üzere ayarlayabilirsiniz. Bu şekilde klavye kısa yollarını aynı anda iki tuşa basmadan kullanabilirsiniz.

Ayarlar uygulamasını başlatın, **Erişilebilirlik** → **Etkileşim ve yetenek** üzerine dokunun ve ardından **Yapışkan tuşlar** tuşuna dokunarak bu işlevi etkinleştirin.

Yavaş tuşlar

Harici klavyede tuşa basmanın tanınma süresini ayarlayın.

Ayarlar uygulamasını başlatın, **Erişilebilirlik** → **Etkileşim ve yetenek** → **Yavaş tuşlar** üzerine dokunun, tuşa dokunarak bu işlevi etkinleştirin ve ardından süreyi ayarlayın.

Sıçrama tuşları

Cihazı, belirli bir süre içinde tuşlar üzerinde tekrar eden basmaların yalnızca ilkinin kabul edecek şekilde ayarlayın.

Ayarlar uygulamasını başlatın, **Erişilebilirlik** → **Etkileşim ve yetenek** → **Sıçrama tuşları** üzerine dokunun, tuşa dokunarak bu işlevi etkinleştirin ve ardından süreyi ayarlayın.

Gelişmiş ayarlar

Erişilebilirlik özelliklerini hızlı başlatma

Erişilebilirlik özelliklerini hızlı bir şekilde açmak için bu ayarı yapın.

Ayarlar uygulamasını başlatın, **Erişilebilirlik** → **Gelişmiş ayarlar** → **Yan tuş ve Ses artırma tuşu** üzerine dokununuz ve ardından tuşa dokunarak bu işlevi etkinleştirin. Ardından, Yan tuş ile Ses Açma tuşuna aynı anda bastığınızda açılacak bir erişilebilirlik özelliği seçin.

Aşağıdaki erişilebilirlik özelliklerine erişim sağlayabilirsiniz:

- Erişilebilirlik
- Voice Assistant
- Evrensel anahtar
- Büyüteç penceresi
- Rengi tersine çevirme
- Renk ayarı
- Renkli lens
- Yüksek kontrstlı yazı tipleri
- Tüm sesleri kapat
- Etkileşim kontrolü

Kısayol hizmetlerini hızlı başlatma

Bir kısayol hizmetini hızla başlatmak için ayarlayın.

Ayarlar uygulamasını başlatın, **Erişilebilirlik** → **Gelişmiş ayarlar** → **Sesi artırma ve azaltma tuşları** üzerine dokununuz ve ardından tuşa dokunarak bu işlevi etkinleştirin. Ardından **Seçili servis** üzerine dokununuz ve Ses Açma ve Ses Kısma tuşlarına üç saniye boyunca aynı anda uzun bastığınızda başlatılacak bir kısayol hizmeti seçin.

Aşağıdaki kısayol hizmetlerine erişim sağlayabilirsiniz:

- Canlı Altyazı
- Telefon Eşlikçiniz
- Evrensel anahtar
- Voice Assistant

Işıkli bildirim ayarlama

Cihazı, alarm çaldığında veya gelen arama ve yeni mesaj gibi bildirimler aldığınızda flaşın veya ekranın yanıp sönmesini sağlayacak şekilde ayarlayın.

Ayarlar uygulamasını başlatın, **Erişilebilirlik** → **Gelişmiş ayarlar** → **Işıkli bildirim** üzerine ve sonra etkinleştirmek istediğiniz seçenekler yanındaki tuşların üzerine dokununuz.

Bildirim hatırlatıcıları

Belirli aralıklarda kontrol etmediğiniz bildirimlerin uyarısını vermesi için cihazı ayarlar.

Ayarlar uygulamasını başlatın, **Erişilebilirlik** → **Gelişmiş ayarlar** → **Bildirim hatırlatıcıları** üzerine dokununuz ve ardından tuşa dokunarak bu işlevi etkinleştirin.

- **Ses çaldığında titre:** Cihazı, kontrol edilmemiş bildirimleriniz olduğunda titreyecek ve bildirim sesi oynatacak şekilde ayarlayın.
- **Şu sıklıkla hatırlat:** Alarmların arasındaki aralığı belirleyin.
- **Uygulamaları seç:** Uygulamaları, sizi bildirimler hakkında uyaracak şekilde ayarlayın.

Harekete geçme zamanı

Bildirimler ve ses seviyesi kontrolörü gibi harekete geçmenizi isteyen açılır pencerelerin görüntüleneceği süreyi ayarlayın.

Ayarlar uygulamasını başlatın, **Erişilebilirlik** → **Gelişmiş ayarlar** → **Harekete geçme zamanı** üzerine dokununuz ve ardından bir seçenek belirleyin.

Sesli etikete ses kaydı ekleme

Benzer şekillerdeki subjeleri birbirinden ayırmak için bu subjelere farklı etiketler iliştiyerek sesli etiketleri kullanabilirsiniz. NFC-etkinleştirilmiş sesli etikete ses kaydı atayabilir ve kaydedebilirsiniz. Cihazınızı etiketin yanına yerleştirdiğinizde ses kaydı tekrar oynatılır.







Bu özelliği kullanmadan önce NFC özelliğini açın.

- 1 **Ayarlar** uygulamasını başlatın ve **Erişilebilirlik** → **Gelişmiş ayarlar** → **Ses Etiketi** üzerine dokununuz.
Ses kaydedici başlayacaktır.
- 2 Kayıt işlemini başlatmak için  üzerine dokununuz. Mikrofona doğru konuşun.
- 3 Kaydı bitirdiğinizde durdurmak için **Tamam** üzerine dokununuz.
- 4 Cihazınızın arkasını sesli etiketin üzerinde tutun.
Ses kaydedicideki bilgi sesli etiket üzerine yazılacaktır.

Eriřilebilirlik için Bixby Vision

Bixby Vision erişilebilirlik özelliklerini etkinleřtirdiđinizde, ek Bixby Vision özelliklerini kullanabilirsiniz.

- 1 **Ayarlar** uygulamasını başlatın, **Eriřilebilirlik** → **Geliřmiř ayarlar** → **Eriřilebilirlik için Bixby Vision** üzerine dokunun ve ardından tuřa dokunarak bu iřlevi etkinleřtirin.
- 2 **Bixby Vision'ı aç** üzerine dokunun.
- 3 Kullanmak istediđiniz bir özelliđi seřin.
 -  : Yakaladıđınız senaryoyu analiz edin ve sesli betimleme yapın.
 -  : Nesneleri tanıyarak sesli betimleyin.
 -  : Metni tanıyın ve yüksek sesle okuyun.
 -  : Nesnenin rengini tespit edin ve yüksek sesle söyleyin.



Bazı özellikler servis sağlayıcısına veya modele bađlı olarak kullanılamayabilir.

Yüklü servisler

Cihaza yüklenen erişilebilirlik hizmetlerini görüntüleyin.

Ayarlar uygulamasını başlatın ve **Eriřilebilirlik** → **Yüklü servisler** üzerine dokunun.

Sorun giderme

Bir Samsung Servis Merkezi ile temasa geçmeden önce, lütfen aşağıdaki çözümleri deneyin. Bazı durumlar cihazınız için geçerli olmayabilir.

Cihazınızı kullanırken karşılaşılabileceğiniz sorunları çözmek için Samsung Members'ı da kullanabilirsiniz.

Cihazınızı açtığınızda veya kullandığınız sırada, aşağıdaki kodlardan birini girmenizi isteyebilir:

- Parola: Cihazın kilit özelliği etkinleştirildiyse cihaz için ayarlamış olduğunuz parolayı girmeniz gerekir.
- PIN: Cihazı ilk kez kullanırken veya PIN özelliği etkinleştirildiğinde, SIM veya USIM kartla birlikte verilen PIN kodunu girmeniz gerekir. SIM kartı kilitle menüsünü kullanarak bu özelliği devre dışı bırakabilirsiniz.
- PUK: Genellikle PIN kodunun birkaç kez yanlış girilmesi nedeniyle SIM veya USIM kartınız bloke olur. Servis sağlayıcınız tarafından verilmiş olan PUK kodunu girmeniz gerekir.
- PIN2: PIN2 gerektiren bir menüye eriştiğinizde, SIM veya USIM kartı ile birlikte verilen PIN2 kodunu girmelisiniz. Ayrıntılı bilgi için servis sağlayıcınız ile iletişime geçin.

Cihazınızda ağ veya servis hata mesajları görünüyor

- Sinyalin zayıf olduğu veya kötü alındığı bir yerdeyseniz sinyal alımı azalabilir. Başka bir alana gidin ve tekrar deneyin. Giderken, hata mesajları sürekli olarak görünebilir.
- Abone olmadan bazı seçeneklere erişemezsiniz. Ayrıntılı bilgi için servis sağlayıcınız ile iletişime geçin.

Cihazınız açılmıyor

Pilin şarjı tamamen boşaldığında, cihazınız açılmayacaktır. Cihazı çalıştırmadan önce pili tam şarj edin.

Dokunmatik ekran yavaş veya kötü yanıt veriyor

- Eğer bir ekran koruyucu veya isteğe bağlı bir aksesuar kullanıyorsanız, dokunmatik ekran doğru çalışmayabilir.
- Eldiven giyiyorsanız, dokunmatik ekrana dokunurken elleriniz temiz değilse veya ekrana keskin cisimler veya parmak uçlarınız ile dokunursanız, dokunmatik ekran düzgün çalışmayabilir.
- Dokunmatik ekran, nemli koşullarda veya suya maruz kaldığında bozulabilir.
- Geçici yazılım arızalarını gidermek için cihazınızı yeniden başlatın.
- Cihaz yazılımınızın en son sürüme güncellendiğinden emin olun.
- Dokunmatik ekran çizik veya hasarlıysa, bir Samsung Servis Merkezine götürünüz.

Cihazınız donuyor veya önemli bir hatayla karşılaşiyor

Aşağıdaki çözümleri deneyin. Eğer sorun yine çözülmezse, bir Samsung Servis Merkezine başvurun.

Cihazı yeniden başlatma

Eğer cihazınız donarsa ya da takılırsa, uygulamaları kapatmanız veya cihazı kapatıp tekrar açmanız gerekebilir.

Zorla yeniden başlat

Cihazınız donduysa ve yanıt vermiyorsa cihazı yeniden başlatmak için Yan tuş ile Ses Kısmı tuşuna aynı anda 7 saniyeden uzun basın.

Cihazı sıfırlama

Yukarıdaki yöntemlerle sorun çözülmezse, fabrika ayarlarına sıfırlama işlemini yapın.

Ayarlar uygulamasını başlatın, **Genel yönetim** → **Sıfırla** → **Fabrika ayarlarına sıfırla** → **Sıfırla** → **Tümünü sil** üzerine dokununuz. Fabrika verilerine sıfırlamadan önce, cihazda kayıtlı bütün önemli verilerin yedeklerini almayı unutmayın.

Aramalar bağlanmıyor

- Doğru şebekeye erişmiş olduğunuzdan emin olun.
- Aradığınız telefon numarası için arama engelleme özelliğini ayarlamadığınızdan emin olun.
- Gelen telefon numarası için arama engelleme özelliğini ayarlamadığınızdan emin olun.

Arama sırasında dięerleri sizi duyamıyor

- Dahili mikrofonun önünü kapatmadığınızdan emin olun.
- Mikrofonun ağızınıza yakın olduğundan emin olun.
- Kulaklık kullanıyorsanız kulaklığın doğru bağlandığından emin olun.

Bir arama sırasında ses yankılanması

Ses açma/kapama tuşuna basarak ses seviyesini ayarlayın veya başka bir alana gidin.

İnternet bağlantısı sık kesiliyor ya da ses kalitesi zayıf

- Cihazın dahili antenini engellemediğinizden emin olun.
- Sinyalin zayıf olduğu veya kötü alındığı bir yerdeyseniz sinyal alımı azalabilir. Servis sağlayıcısının baz istasyonu ile ilgili sorunlar sebebiyle bağlantı sorunları yaşayabilirsiniz. Başka bir alana gidin ve tekrar deneyin.
- Hareket halindeyken cihazı kullandığınızda, servis sağlayıcısının ağ ile ilgili sorunları sebebiyle kablosuz ağ hizmetleri engellenebilir.

Pil doğru şarj olmuyor (Samsung onaylı şarj cihazları için)

- Şarj cihazının doğru bağlandığından emin olun.
- Bir Samsung Servis Merkezini ziyaret edin ve pilini değiştirin.

Pil ilk alındığı zamana göre daha hızlı boşalıyor

- Cihazı veya pili çok soğuk veya çok sıcak ısı derecesine maruz bıraktığınızda, kullanılabilir şarj azalabilir.
- GPS, oyunlar veya İnternet, gibi bazı uygulamaları veya özellikleri kullandığınızda pil tüketimi artar.
- Pil tükenebilir ve kullanılabilir pil süresi zaman içinde azalacaktır.

Kamerayı başlatırken hata mesajları görünüyor

Cihazınızın kamera uygulamasını çalıştırmak için yeterli miktarda kullanılabilir hafızası ve pil gücü olmalıdır. Kamerayı başlatırken hata mesajları alıyorsanız, şunu deneyin:

- Pili şarj edin.
- Dosyaları bir bilgisayara aktararak veya cihazınızdan dosya silerek hafızada bir miktar yer açın.
- Cihazı yeniden başlatın. Bu ipuçlarını denedikten sonra kamera uygulamasında sorun yaşamaya devam ederseniz, bir Samsung Servis Merkezine başvurun.

Fotoğraf kalitesi önizlemeye göre daha kötü

- Çevredekilere ve kullandığınız fotoğraf tekniklerine bağlı olarak fotoğraflarınızın kalitesi farklılık gösterebilir.
- Fotoğrafları karanlık alanlarda, geceleri ya da iç mekanlarda çekerseniz, görüntü gürültüsü oluşabilir veya görüntüler odak dışında kalabilir.

Multimedya dosyalarını açarken hata mesajları görünüyor

Cihazınızda, dosyaları açarken, hata mesajları alıyorsanız ya da multimedya dosyalarını oynatamıyorsanız, şunu deneyin:

- Dosyaları bir bilgisayara aktararak veya cihazınızdan dosya silerek hafızada bir miktar yer açın.
- Müzik dosyasının Dijital Hak Yönetimi (DRM) korumalı olmadığından emin olun. Dosya DRM korumalı ise, dosyayı yürütmek için doğru lisansa veya anahtara sahip olduğunuzdan emin olun.
- Dosya biçimlerinin cihaz tarafından desteklendiğinden emin olun. Eğer DivX veya AC3 gibi dosya formatı desteklenmiyorsa, bunu destekleyen bir uygulama yükleyin. Cihazınızın desteklediği dosya formatlarını onaylamak Samsung websitesini ziyaret edin.
- Cihazınız, cihaz tarafından çekilen fotoğrafları ve videoları destekler. Diğer cihazlar tarafından çekilen fotoğraflar ve videolar doğru çalışmayabilir.
- Cihazınız, ağ servis sağlayıcısı veya ek hizmet sağlayıcıları tarafından yetkilendirilen multimedya dosyalarını destekler. Zil sesleri, videolar veya duvar kağıtları gibi İnternet'te dolaşan bazı içerikler doğru çalışmayabilir.

Bluetooth iyi çalışmıyor

Başka bir Bluetooth cihazı bulunmuyorsa veya bağlantı sorunları ya da performans sorunları varsa şunları deneyin:

- Bağlantı kurmak istediğiniz cihazın taranmaya veya bağlantı kurulmaya hazır olduğundan emin olun.
- Cihazınızın ve diğer Bluetooth cihazının maksimum Bluetooth aralığı (10 m) içinde olduğundan emin olun.
- Cihazınızda **Ayarlar** uygulamasını başlatın, **Bağlantılar** üzerine dokununuz ve ardından **Bluetooth** anahtarının üzerine dokunarak yeniden etkinleştirin.
- Cihazınızda **Ayarlar** uygulamasını başlatın, **Genel yönetim** → **Sıfırla** → **Ağ ayarlarını sıfırla** → **Fabrika ayarlarına dön** → **Sıfırla** üzerine dokunarak ağ ayarlarını sıfırlayın. Sıfırlama işlemini gerçekleştirirken kayıtlı bilgileri kaybedebilirsiniz.

Yukarıdaki ipuçlarıyla sorun çözülmezse, bir Samsung Servis Merkezine başvurun.

Ekran parlaklığı ayar çubuğu bildirim panelinde görünmüyor

Durum çubuğunu aşağıya sürükleyerek bildirim panelini açın ve ardından bildirim panelini aşağıya sürükleyin.  → **Quick panel düzeni** üzerine dokununuz ve **Parlaklığı en üstte göster** tuşuna dokunarak etkinleştirin.

Cihazı bilgisayara bağladığınızda bağlantı kurulmuyor

- Kullandığınız USB kablosunun cihazınız ile uyumlu olduğundan emin olun.
- Bilgisayarınızda doğru sürücünün yüklenmiş ve güncellenmiş olduğundan emin olun.

Cihazınız mevcut konumunuzu bulamıyor

GPS sinyalleri, iç mekanlar gibi bazı bölgelerde engellenebilir. Bu gibi durumlarda mevcut konumunuzu bulmak için cihazınızı Wi-Fi veya bir mobil ağ kullanacak şekilde ayarlayın.

Cihazda saklanan veriler kayboldu

Cihazda saklanan tüm önemli verilerin daima yedeklerini oluşturun. Aksi halde, bozulmuş ya da kaybolmuşsa verileri geri getiremezsiniz. Samsung, cihaza kaydedilen verilerin kayıplarından sorumlu değildir.

Cihaz kasasının dışında küçük bir boşluk var

- Bu boşluk gerekli bir üretim özelliğidir ve parçalar hafif sallanabilir ve titreşebilir.
- Zaman içinde, parçalar arasındaki sürtünme bu boşluğun hafif genişlemesine sebep olabilir.

Cihazda yeterli depolama alanı yok

Depolama alanında yer açmak için cihaz bakımı özelliğini kullanarak ya da manuel olarak önbellek gibi gereksiz verileri veya kullanılmayan uygulamaları ya da dosyaları silerek gereksiz verileri silin.

Ana ekran tuşu görünmüyor

Belirli uygulamaları veya özellikleri kullanılırken Ana ekran tuşunu içeren navigasyon çubuğu ortadan kaybolabilir. Navigasyon çubuğu görüntülemek için parmağınızı ekranın alt kısmından yukarıya doğru sürükleyin.

* Cihazın kullanım ömrü 5 yıl, garanti süresi 2 yıldır.

* Samsung Çaęrı Merkezi : 444 77 11

Üretici Firma: SAMSUNG ELECTRONICS CO., LTD

443-742 129, SAMSUNG-RO, YEONGTONG-GU SUWON KYONGGI-DO SOUTH KOREA

Tel: +82-2-2255-0114

İthalatçı Firma: Samsung Electronics İstanbul Paz. ve Tic. Ltd. Şti

Adres: Defterdar Mah. Otakçılar Cad. Sinpaş Flatofis Apt. No: 78/46

Eyüpsultan/İSTANBUL TÜRKİYE

Tel:+90 212 467 0600

Telif hakkı

Telif hakkı © 2020 Samsung Electronics Co., Ltd.

Bu kılavuz uluslararası telif hakkı yasaları ile korunmaktadır.

Fotokopi çekme, kaydetme veya herhangi bir depolama cihazında ve geri alma sisteminde depolama dahil olmak üzere bu kılavuzun hiçbir kısmı çoęaltılamaz, dağıtılamaz, tercüme edilemez, elektronik veya mekanik olarak herhangi bir şekilde aktarılamaz.

Ticari markalar

- SAMSUNG ve SAMSUNG logosu Samsung Electronics Co., Ltd.'in tescilli ticari markalarıdır.
- Bluetooth® , Bluetooth SIG, Inc. firmasının dünya çapındaki markasıdır.
- Wi-Fi® , Wi-Fi Direct™ , Wi-Fi CERTIFIED™ , ve Wi-Fi logosu, Wi-Fi Alliance'ın tescilli ticari markalarıdır.
- Dolby Laboratories lisansı altında üretilmiştir. Dolby, Dolby Atmos ve çift D sembolü, Dolby Laboratories'ın ticari markalarıdır.
- Diğer tüm ticari markalar ve telif hakları ilgili sahiplerinin mülkiyetindedir.