

SAMSUNG

SAMSUNG Galaxy A9

KULLANMA KILAVUZU

Cep Telefonu

SM-A920F

Turkish. 04/2020. Rev.1.0

www.samsung.com

İçerik

Temel hususlar

- 4 İlk önce beni oku
- 6 Cihazın aşırı ısınma durumları ve çözümleri
- 9 Cihaz yerleşimi ve işlevi
- 13 Pil
- 15 SIM veya USIM kartı (nano-SIM kartı)
- 17 Hafıza kartı (microSD kartı)
- 19 Cihazı açma ve kapama
- 21 İlk kurulum
- 22 Samsung account
- 24 Önceki cihazınızdan veri aktarma (Smart Switch)
- 26 Ekranı anlama
- 38 Bildirim paneli
- 40 Ekran görüntüsü yakalama ve ekran görüntüsü kaydetme
- 41 Metin girme

Uygulamalar ve özellikler

- 44 Uygulamaları yükleme veya kaldırma
- 46 Finder
- 46 Bixby
- 50 Bixby Vision
- 53 Telefon
- 58 Kişiler

- 62 Mesajlar
- 65 İnternet
- 67 E-posta
- 68 Kamera
- 85 Galeri
- 89 AR EMOJİLERİ
- 92 Always On Display
- 94 Çoklu pencere
- 96 Samsung Daily
- 98 Samsung Health
- 101 Samsung Members
- 101 Samsung Notes
- 102 Takvim
- 103 Reminder
- 106 Radyo
- 107 Ses Kaydedici
- 108 Dosyalarım
- 108 Saat
- 110 Hesap Makinesi
- 111 Game Launcher
- 113 Game Booster
- 114 Kids Home
- 116 SmartThings
- 120 İçerik paylaşma
- 121 Samsung Global Goals
- 121 Google Apps

Ayarlar

- 123 Tanıtım
- 123 Bağlantılar
 - 124 Wi-Fi
 - 126 Bluetooth
 - 128 NFC ve ödeme
 - 130 Veri tasarrufu
 - 130 Sadece mobil veri kullanan uyg.
 - 131 Mobil Erşm Noktası ve İnternet Paylaşım
 - 133 Diğer bağlantı ayarları
- 136 Sesler ve titreşim
 - 136 Dolby Atmos (çevresel ses)
 - 137 Ayrı uygulama sesi
- 137 Bildirimler
- 138 Ekran
 - 139 Mavi ışık filtresi
 - 139 Karanlık modu
 - 140 Ekran modunu değiştirme veya ekran rengini ayarlama
 - 141 Ekran koruyucu
- 141 Duvar kağıdı
- 141 Temalar
- 142 Kilit ekranı
 - 143 Smart Lock
- 143 Biyometrik veriler ve güvenlik
 - 144 Yüz tanıma
 - 147 Parmak izleri
 - 150 Samsung Pass
 - 153 Güvenli Klasör
 - 158 Güvenli Wi-Fi
- 159 Gizlilik
- 159 Konum
- 160 Hesaplar ve yedekleme
 - 160 Samsung Cloud
- 162 Google
- 162 Gelişmiş özellikler
 - 164 Hareketler ve işaretler
 - 165 Dual Messenger
- 166 Dijital Sağlık ve ebeveyn denetimi
 - 166 Dijital Sağlık
- 168 Cihaz bakımı
 - 168 Cihazınızın optimize edilmesi
 - 169 Pil
 - 170 Depolama
 - 170 Hafıza
 - 170 Güvenlik
- 171 Uygulamalar
- 171 Genel yönetim
- 172 Erişilebilirlik
- 173 Yazılım güncellemesi
- 173 Telefon hakkında

Ek

- 174 Sorun giderme

Temel hususlar

İlk önce beni oku

Lütfen güvenilir ve doğru kullandığınızdan emin olmak için cihazı kullanmadan önce bu kılavuzu okuyun.

- Açıklamalar cihazın varsayılan ayarlarına göredir.
- Bazı içerikler bölgenize, servis sağlayıcınıza, model özelliklerinize veya cihazın yazılımına bağlı olarak cihazınızda farklı olabilir.
- Yüksek CPU ve RAM kullanımı gerektiren içerik (yüksek kalitede içerik) cihazın genel performansını etkileyecektir. İçerik ile ilgili uygulamalar cihazın teknik özelliklerine ve kullanıldığı ortama bağlı olarak doğru çalışmayabilir.
- Samsung, Samsung dışındaki sağlayıcılar tarafından tedarik edilen uygulamalar ile sebep olunan performans sorunlarından sorumlu değildir.
- Samsung, düzenlenen kayıt ayarları ya da değiştirilen işletim sistemi yazılımının sebep olduğu performans sorunları veya uyumsuzluklardan sorumlu değildir. İşletim sistemini özelleştirmeye çalışmak, cihazınızın veya uygulamalarınızın yanlış çalışmasına sebep olabilir.
- Bu cihaz ile birlikte verilen yazılım, ses kaynakları, duvar kağıtları, görüntüler ve diğer medyalar sınırlı kullanım için lisanslanmıştır. Bu malzemelerin ticari veya diğer amaçlarla alınması ve kullanımı, telif hakkı kanunlarının ihlali anlamına gelmektedir. Kullanıcılar medyaların yasa dışı kullanımından tamamen kendileri sorumludur.
- Veri planınıza bağlı olarak mesajlaşma, yükleme ve indirme, otomatik senkronizasyon veya konum hizmetlerinin kullanılması gibi veri hizmetleri için ek masraflar da ödemeniz gerekebilir. Büyük veri transferleri için Wi-Fi kullanılması önerilmektedir.
- Cihaz ile gelen varsayılan uygulamalar güncellenebilir ve önceden bildirilmeden destek kesilebilir. Cihaz ile birlikte verilen bir uygulama hakkında sormak istedikleriniz varsa, bir Samsung Servis Merkezi ile iletişime geçin. Kullanıcının yüklediği uygulamalar için, servis sağlayıcıları ile iletişime geçin.

- Cihazın işletim sistemini değiştirmek veya yazılımları izinsiz bir kaynaktan yüklemek, cihazın arızalanmasına ve veri bozulmasına veya veri kaybına sebep olabilir. Bu eylemler Samsung lisans sözleşmenizi ihlal eder ve garantinizi hükümsüz kılar.
- Bölgeye ya da servis sağlayıcısına bağlı olarak üretim ve dağıtım sırasında koruma sağlama amacıyla cihaza bir ekran koruyucu takılmış olabilir. Takılmış olan bu ekran koruyucunun zarar görmesi garanti kapsamında değerlendirilmez.
- Kontrast aralığının otomatik olarak bulunduğunuz ortama göre ayarlanmasını sağlayarak dokunmatik ekranı kuvvetli güneş ışığı altında dahi net bir şekilde görebilirsiniz. Ürünün doğası gereği ekranda uzun süre sabit görüntüler bırakmanız kalıntı görüntü (ekran yanması) veya gölge görüntü oluşmasına sebep olabilir.
 - Dokunmatik ekranın bir bölümünde veya tamamında uzun süre sabit görüntü bırakmamanız ve cihazı kullanmadığınızda dokunmatik ekranı kapatmanız önerilir.
 - Dokunmatik ekranı kullanmadığınızda otomatik olarak kapanacak şekilde ayarlayabilirsiniz. **Ayarlar** uygulamasını başlatın, **Ekran** → **Ekran zaman aşımı** üzerine dokununuz ve dokunmatik ekranın ne kadar süre sonra kapatılmasını istediğinizi belirleyin.
 - Dokunmatik ekran parlaklığının ortama göre otomatik olarak ayarlanmasını sağlamak için **Ayarlar** uygulamasını başlatın, **Ekran** üzerine dokununuz ve ardından **Adaptif parlaklık** tuşuna dokunarak ayarı etkinleştirin.
- Bölgeye veya modele bağlı olarak bazı cihazların Federal Haberleşme Komisyonu'ndan (FCC) onay alması gerekir.

Cihazınız FCC tarafından onaylandıysa cihazın FCC kimliğini görüntüleyebilirsiniz. FCC kimliğini görüntülemek için **Ayarlar** uygulamasını başlatın ve **Telefon hakkında** → **Durum** üzerine dokununuz. Cihazınızın bir FCC kimliği yoksa, bu, cihazınızın ABD'de veya bölgelerinde satılma yetkisi bulunmadığını ve yalnızca kişisel kullanım amacıyla ABD'ye getirilebileceğini belirtir.
- Bu cihaz Türkiye altyapısına uygundur.

Talimat simgeleri



Uyarı: Kendinizin veya diğer kişilerin yaralanmasına sebep olabilecek durumlar



İkaz: Cihazınıza veya diğer donanıma zarar verebilecek durumlar



Not: Notlar, kullanım ipuçları veya ek bilgiler

Cihazın aşırı ısınma durumları ve çözümleri

Pili şarj ederken cihaz ısındığında

Şarj edildiği sırada cihaz ve şarj cihazı ısınabilir. Kablosuz şarj veya hızlı şarj sırasında, cihaza dokunursanız daha sıcak olduğunu hissedebilirsiniz. Bu, cihazın kullanım ömrünü veya performansını ve cihazın normal çalışma aralığını etkilemez. Şarj cihazı, pil çok ısınırsa şarj etmeyi durdurabilir.

Cihaz ısındığında aşağıdakileri yapın:

- Şarj cihazını cihazdan çıkarın ve çalışan tüm uygulamaları kapatın. Cihazın soğumasını bekleyin ve cihazı tekrar şarj etmeye başlayın.
- Cihazın alt bölümünün aşırı ısınması, bağlı USB kablosunun hasarlı olmasından kaynaklanıyor olabilir. Hasarlı USB kablosunu, yeni bir Samsung onaylı kablo ile değiştirin.
- Kablosuz şarj cihazı kullanırken, cihazla kablosuz şarj cihazı arasında metal subje, mıknatıs ve manyetik şeritli kart gibi yabancı maddeler bulunmamasına dikkat edin.



Kablosuz şarj veya hızlı şarj özelliği yalnızca desteklenen modellerde bulunmaktadır.

Cihaz kullanım sırasında ısındığında

Daha fazla güç gerektiren özellikler veya uygulamalar kullandığınızda veya bunları uzun süre boyunca çalıştırdığınızda cihazınız geçici olarak artan pil tüketiminden dolayı ısınabilir. Çalışan tüm uygulamaları kapatın ve cihazı bir süre kullanmayın.

Aşağıda, cihazın aşırı ısınabileceği durumlara örnekler verilmiştir. Kullandığınız işlemlere ve uygulamalara bağlı olarak bu örnekler sizin modeliniz için geçerli olmayabilir.

- Satın aldıktan sonra ilk kurulum sırasında veya verileri geri yüklediğinizde
- Büyük boyutlu dosyalar indirdiğinizde
- Daha fazla güç gerektiren uygulamalar kullandığınızda veya uygulamaları uzun süre boyunca çalıştırdığınızda
 - Uzun süre boyunca yüksek kaliteli oyun oynadığınızda
 - Uzun süre boyunca video kaydettiğinizde

- Maksimum parlaklık ayarını kullanarak video aktardığınızda
- TV'ye bağladığınızda
- Birden çok işi aynı anda yaptığınızda (veya arka planda çok sayıda uygulama çalıştırdığınızda)
 - Çoklu pencereyi kullandığınızda
 - Video kaydetme sırasında uygulama güncellenirken veya yüklerken
 - Görüntülü konuşma sırasında büyük boyutlu dosyalar indirdiğinizde
 - Bir gezinti uygulaması açıkken video kaydettiğinizde
- Cloud, e-posta veya başka hesaplar ile eşitlemek için büyük miktarlarda veri kullandığınızda
- Cihaz doğrudan güneş ışığı altındayken araba içinde bir gezinti uygulaması kullandığınızda
- Mobil erişim noktası ve İnternet paylaşımı özelliğini kullandığınızda
- Cihazı, sinyalin zayıf olduğu veya çekmediği yerlerde kullanırken
- Pili hasarlı bir USB kablosu ile şarj ettiğinizde
- Cihazın çok amaçlı girişi hasarlı olduğunda veya sıvı, toz, metal tozu ve kalem ucu gibi yabancı maddelere maruz kaldığında
- Dolaşımdayken

Cihaz ısındığında aşağıdakileri yapın:

- Cihazı en son yazılım ile güncelleyin.
- Çalışan uygulamalar arasındaki çatışmalar, cihazın ısınmasına neden olabilir. Cihazı yeniden başlatın.
- Kullanmıyorken Wi-Fi, GPS ve Bluetooth özelliklerini devre dışı bırakın.
- Kullanmadığınızda pil tüketimini artıran veya arka planda çalışan uygulamaları kapatın.
- Gereksiz dosyaları veya kullanılmayan uygulamaları silin.
- Ekran parlaklığını azaltın.
- Cihaz aşırı ısınır ya da uzun süre boyunca sıcak hissedilirse, bir süre kullanmayın. Eğer cihaz aşırı ısınmaya devam ederse, bir Samsung Servis Merkezine başvurun.

Cihazda aşırı ısınmaya karşı önlemler

Cihazın aşırı ısınmasından dolayı rahatsız hissetmeye başlarsanız cihazı kullanmayı bırakın.

Cihaz ısındığında, özellikler ve performans sınırlanabilir ya da cihaz soğumak için kapanabilir. Bu özellik sadece desteklenen modellerde bulunmaktadır.

- Cihaz aşırı ısınıp belirli bir sıcaklığa ulaşırsa cihaz arızası, ciltte tahriş ve hasar ve pil sızıntısını önlemek için bir uyarı mesajı görünür. Cihazın sıcaklığını düşürmek için, ekran parlaklığı ve performans hızı sınırlanır ve pilin şarj olması durdurulur. Çalışan uygulamalar kapatılır ve cihaz soğuyana kadar acil durum aramaları dışında tüm arama ve diğer özellikler sınırlanır.
- Eğer cihaz ısısının artmasından dolayı ikinci bir mesaj görünürse cihaz kapanır. Cihazın sıcaklığı belirtilen düzeyin altına düşene kadar cihazı kullanmayın. Bir acil durum araması sırasında ikinci uyarı mesajı görünürse arama, zorunlu kapanmadan dolayı sonlandırılmaz.

Çalışma ortamı için alınacak önlemler

Cihazınız aşağıdaki durumlarda çevresel etkenlerden dolayı ısınabilir. Pil ömrünün kısalması, cihazın zarar görmesi ya da yangına neden olmaktan kaçınmak için dikkatli olun.

- Cihazınızı çok yüksek veya çok düşük sıcaklıklarda saklamayın.
- Cihazınızı doğrudan güneş ışığına uzun süre maruz bırakmayın.
- Cihazınızı yaz mevsiminde bir otomobilin içi gibi çok sıcak alanlarda uzun süreliğine kullanmayın veya tutmayın.
- Cihazınızı, elektrikli ısıtma tabanlılığı gibi aşırı ısınabilecek bir yere koymayın.
- Cihazınızı ısıtıcıların, mikrodalgaların, sıcak mutfak aletlerinin ve yüksek basınçlı kapların yakınında ya da içinde saklamayın.
- Kaplaması soyulmuş veya hasar görmüş kablo kullanmayın. Ayrıca, hasar görmüş veya bozuk şarj cihazı ya da pil kullanmayın.

Cihaz yerleşimi ve işlevi

Paket içindekiler

Paket içeriği için hızlı başlangıç kılavuzuna başvurun.



- Cihaz ile birlikte verilen öğeler ve mevcut aksesuarlar bölgeye veya servis sağlayıcısına göre farklılık gösterebilir.
- Verilen öğeler sadece bu cihaz için tasarlanmıştır ve diğer cihazlar ile uyumlu olmayabilir.
- Görünüm ve teknik özellikler önceden haber verilmeden değiştirilebilir.
- Yerel Samsung bayinizden ek aksesuar satın alabilirsiniz. Satın almadan önce cihaz ile uyumlu olduklarından emin olun.
- Yalnızca Samsung tarafından onaylanan aksesuarları kullanın. Onaylanmamış aksesuarların kullanılması, performans sorunlarına veya garanti kapsamı dışında kalan arızalara neden olabilir.
- Tüm aksesuarların hazır bulunması tamamıyla, üretici firmaların yapacağı değişikliklere bağlıdır. Mevcut aksesuarlar hakkında ayrıntılı bilgi için Samsung web sitesine bakınız.

Cihaz yerleşimi

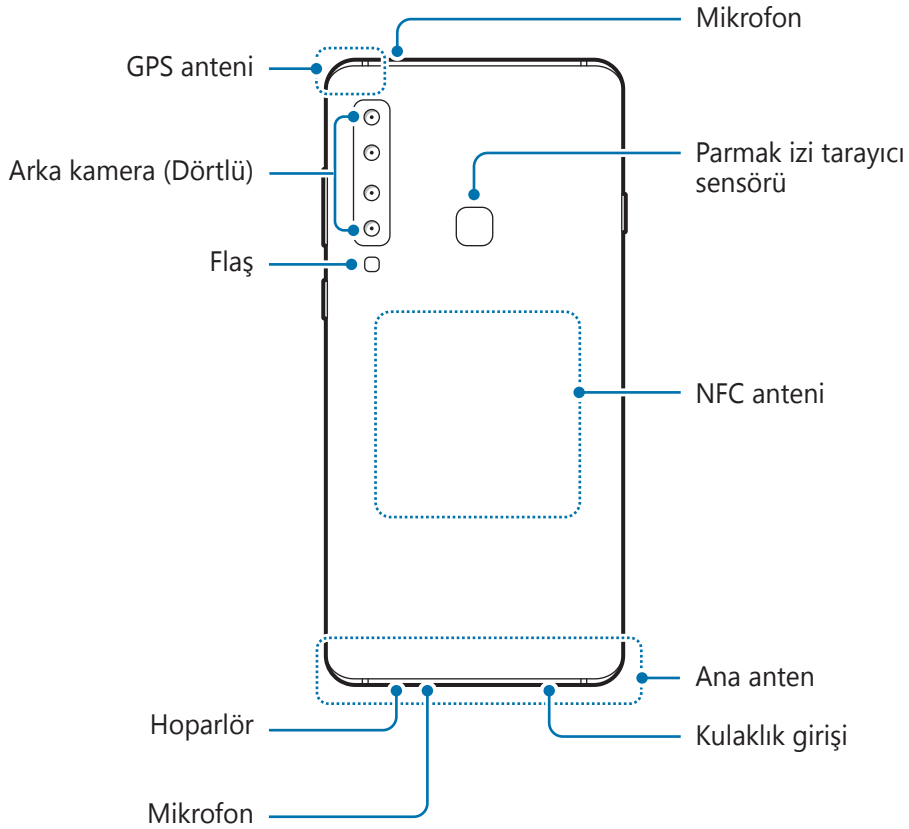
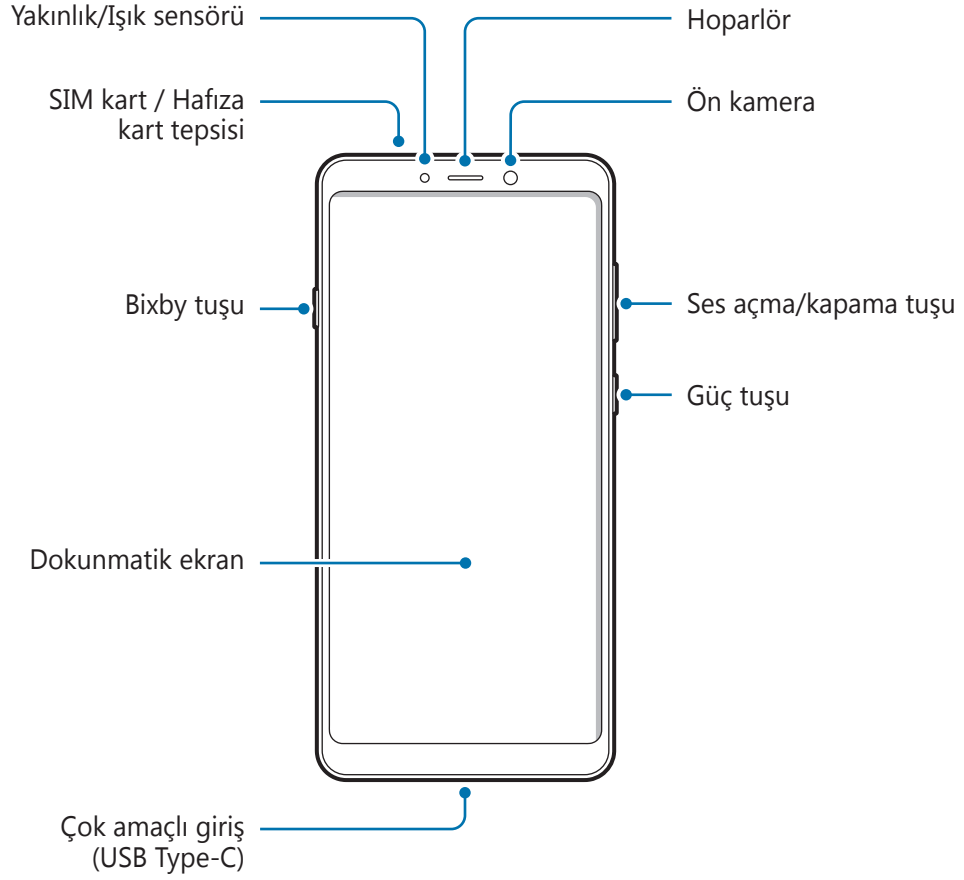



- Hoparlörleri kullanırken (örneğin, medya dosyalarını oynatırken veya hoparlör üzerinden görüşme yaparken) cihazı kulaklarınızın yakınında tutmayın.
- Kamera merceğini, doğrudan güneş ışığı gibi kuvvetli ışık kaynaklarına maruz bırakmamaya dikkat edin. Kamera merceği, doğrudan güneş ışığı gibi kuvvetli ışık kaynaklarına maruz kaldığında, kamera görüntü sensörü zarar görebilir. Hasarlı görüntü sensörleri onarılamaz ve resimlerde noktalara veya lekelere neden olur.
- Cihazı cam veya akrilik gövdesi kırık bir şekilde kullanmak yaralanma riski oluşturabilir. Cihazı yalnızca Samsung Servis Merkezinde tamir edildikten sonra kullanmaya başlayın.



- Aşağıdaki durumlarda bağlantı sorunları oluşabilir ve pil boşalabilir:
 - Cihazın anten bölgesine metalik çıkartmalar yapıştırırsanız
 - Cihaza metalik malzemedden yapılmış bir cihaz kapağı takarsanız
 - Arama veya mobil veri bağlantısı gibi belirli özellikleri kullanırken cihaz anteni alanının el veya diğer subjeler ile kapatılması
- Samsung onaylı bir ekran koruyucu kullanmanız önerilir. Onaylı olmayan ekran koruyucular, sensörlerin hatalı şekilde çalışmasına neden olabilir.
- Yakınlık/Işık sensörü alanını ekran koruyucu, çıkartma ve kılıf gibi ekran aksesuarıyla kapatmayın. Bunları yapmanız sensörün düzgün çalışmamasına neden olabilir.
- Dokunmatik ekranın su ile temas etmesine izin vermeyin. Dokunmatik ekran, nemli koşullarda veya suya maruz kaldığında bozulabilir.

Sabit tuşlar

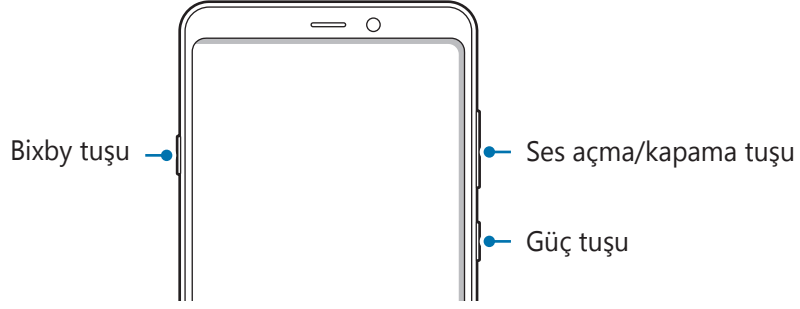

Tuş	İşlev
Güç tuşu	<ul style="list-style-type: none">• Cihazı açmak veya kapatmak için uzun basın.• Ekranı açmak veya kilitlemek için basın.
Bixby tuşu	<ul style="list-style-type: none">• Bixby'i başlatmak için basın. Ayrıntılı bilgi için Bixby kısmına bakın.• Bixby ile sohbete başlamak için uzun basın. Ayrıntılı bilgi için Bixby'yi kullanma kısmına bakın.
Ses açma/kapama tuşu	<ul style="list-style-type: none">• Cihaz ses seviyesini ayarlamak için basın.

İşlev tuşları

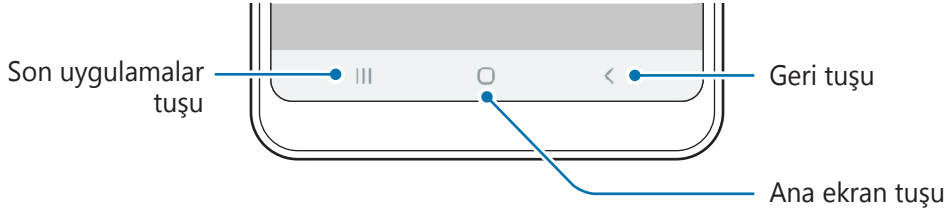

Ekranı açtığınızda, işlev tuşları ekranın en alt kısmında görünür. İşlev tuşları varsayılan olarak son uygulamalar tuşu, Ana ekran tuşu ve Geri tuşu olarak ayarlanmıştır. Ayrıntılı bilgi için [Navigasyon çubuğu \(işlev tuşları\)](#) kısmına bakın.

Pil

Pili şarj etme

İlk kez kullanmadan önce ya da uzun süre kullanılmadığında pili şarj edin.



Yalnızca cihazınız için özel olarak tasarlanmış ve Samsung tarafından onaylanmış pili, şarj cihazını ve kabloyu kullanın. Uyumsuz pil, şarj cihazı ve kablo ciddi yaralanmalara neden olabilir veya cihazınıza zarar verebilir.



- Şarj cihazının yanlış takılması cihaza ciddi zarar verebilir. Yanlış kullanımın sebep olacağı herhangi bir hasar garanti kapsamında değildir.
- Yalnızca cihaz ile sağlanan C Tipi USB kabloyu kullanın. Micro USB kablo kullanırsanız cihaz zarar görebilir.



- Enerjiden tasarruf etmek için kullanmadığınızda şarj cihazını elektrik prizinden çıkarın. Şarj cihazında güç anahtarı yoktur, dolayısıyla elektriği boşa harcamamak için kullanmadığınızda şarj cihazını elektrik prizinden çıkarmanız gereklidir. Şarj cihazı elektrik prizine yakın durmalı ve şarj sırasında kolay erişilmelidir.
- Bu üründeki batarya(lar) kullanıcılar tarafından kolaylıkla değiştirilemez.

1 USB kablosunu USB güç adaptörüne bağlayın.

2 USB kablosunu cihazın çok amaçlı girişine takın.

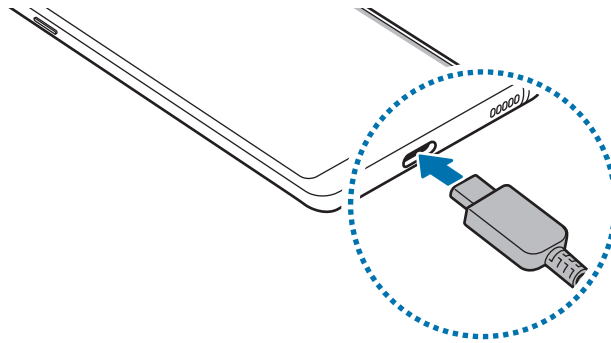

3 USB güç adaptörünü bir elektrik prizine takın.

4 Cihaz tam olarak şarj olduktan sonra şarj cihazıyla cihaz arasındaki bağlantıyı kesin. Ardından, şarj cihazını elektrik prizinden çekerek çıkarın.

Pil tüketimini azaltma

Cihazınız pil gücünü muhafaza etmenize yardım edecek çeşitli seçenekler sunar.

- Cihaz bakımı özelliğini kullanarak cihazı optimize edin.
- Cihazı kullanmadığınızda, Güç tuşuna basarak ekranı kapatın.
- Güç tasarrufu modunu etkinleştirin.
- Gereksiz uygulamaları kapatın.
- Kullanmadığınızda Bluetooth özelliğini devre dışı bırakın.
- Senkronize edilmesi gereken uygulamaların otomatik senkronizasyonunu devre dışı bırakın.
- Arka ışık süresini azaltın.
- Ekran parlaklığını azaltın.

Pil şarjı hakkında ipuçlar ve tedbirler

- Pil gücü azaldığında, pil simgesi boş görünür.
- Eğer pil tamamen boşalırsa, şarj cihazı bağlandığında cihaz hemen açılmaz. Cihazı açmadan önce boşalan pilin birkaç dakika şarj olmasına izin verin.
- Eğer birden fazla uygulamayı, ağ uygulamalarını veya başka bir cihaza bağlanması gereken uygulamaları aynı anda kullanıyorsanız, pil hızlı bir şekilde boşalacaktır. Bir veri aktarımı sırasında güç kaybını önlemek için daima pili tam şarj ettikten sonra bu uygulamaları kullanın.
- Şarj cihazı dışında bir bilgisayar gibi başka bir güç kaynağı kullanmak, düşük elektrik akımı nedeniyle daha yavaş bir şarja neden olabilir.
- Şarj sırasında cihaz kullanılabilir ancak bu durumda pilin tamamen şarj edilmesi daha uzun sürebilir.
- Eğer cihaz şarj olurken dengesiz güç kaynağı alırsa, dokunmatik ekran çalışmayabilir. Bu gerçekleşirse, şarj cihazını cihazdan çıkarın.
- Cihaz şarj edildiği sırada cihaz ve şarj cihazı ısınabilir. Bu durum normaldir ve cihazın kullanım ömrünü veya performansını etkilemez. Eğer pil normalden daha çok ısınırsa, şarj cihazı şarj işlemini durdurabilir. Kablosuz şarj sırasında bu durum meydana gelirse cihazı, soğuması için şarj cihazından çıkarıp daha sonra şarj edin.
- Çok amaçlı giriş ıslakken cihazı şarj ederseniz, cihaz hasar görebilir. Cihazı şarj etmeden önce çok amaçlı girişi iyice kurulayın.
- Cihaz düzgün şarj olmuyorsa, cihazınızı ve şarj cihazını herhangi bir Samsung Servis Merkezi'ne getirin.

Hızlı şarj

Cihazda dahili bir hızlı şarj özelliği vardır. Cihaz veya cihazın ekranı kapalıyken pili daha hızlı şarj edebilirsiniz.

Şarj hızını arttırma

Şarj hızını arttırmak için, pili şarj ederken cihazı ya da ekranını kapatın.

Hızlı şarj özelliği etkinleştirilmemişse, **Ayarlar** uygulamasını başlatın, **Cihaz bakımı** → **Pil** → **Şarj oluyor** ve ardından **Hızlı şarj** tuşuna dokunarak bu işlevi etkinleştirin.



- Şarj sırasında bu özelliği etkinleştiremez ya da devre dışı bırakamazsınız.
- Standart bir pil şarj cihazı ile pili şarj ederken dahili hızlı şarj özelliğini kullanamazsınız.
- Cihaz ısınır ya da ortamdaki hava sıcaklığı artarsa, şarj hızı otomatik olarak azalabilir. Cihaza hasar gelmesini önlemek için bu normal bir çalışma koşuludur.

SIM veya USIM kartı (nano-SIM kartı)

SIM veya USIM kartını takmak

Cep telefonu servis sağlayıcısı tarafından verilen SIM veya USIM kartını takın.



- Yalnızca bir nano-SIM kart kullanın.
- SIM veya USIM kartını kaybetmemek veya diğer kişilerin kullanmasını önlemek için dikkatli olun. Samsung, herhangi bir hasardan veya kaybolan ya da çalınan kartlara yönelik sorumluluk kabul etmemektedir.



Ağ bağlantısı gerektiren bazı hizmetler dosya türüne bağlı olarak kullanılamayabilir.

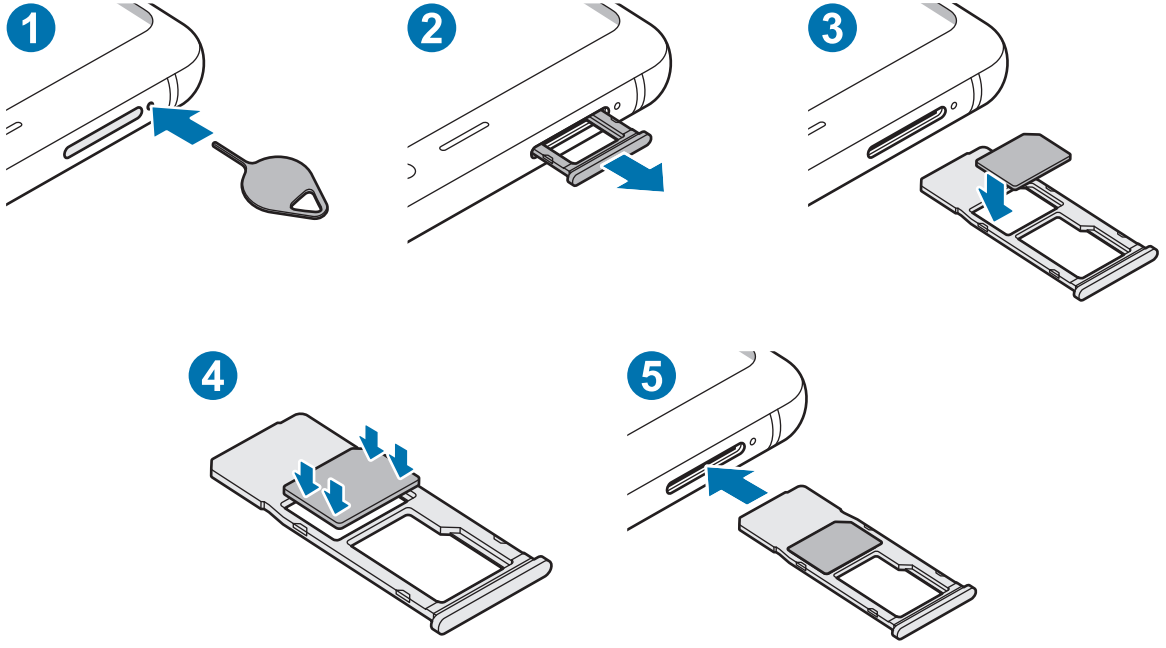

1 Çıkarma pimini tepsinin yanındaki deliğe sokarak tepsiyi çıkarın.

! SIM kart çıkartma piminin deliğe dik olduğundan emin olun. Aksi takdirde cihaz hasar görebilir.

2 Tepsiyi tepsi slotundan yavaşça dışarı çekin.

3 SIM veya USIM kartı, altın renkli kontaklar aşağı dönük olarak tepsiye yerleştirin.

4 Sabitlemek için SIM veya USIM kartını tepsiye nazikçe bastırın.

! Kart tepsiye sıkı bir şekilde oturmazsa, SIM kartı tepside çıkarılabilir veya düşebilir.

5 Tepsiyi tekrar tepsi slotuna takın.

! • Eğer tepsiyi ıslakken telefonunuza takarsanız, cihazınız zarar görebilir. Her zaman tepsinin kuru olduğundan emin olun.
• Cihazınıza sıvı girişi olmaması için tepsiyi tepsi slotuna mutlaka tam olarak sokun.

Hafıza kartı (microSD kartı)

Bir hafıza kartı takma

Cihazınızın hafıza kartı kapasitesi diğer modellere göre değişiklik gösterebilir ve bazı hafıza kartları, hafıza kartı üreticisine ve türüne bağlı olarak cihazınızla uyumlu olmayabilir. Cihazınızın maksimum hafıza kartı kapasitesini görüntülemek için Samsung'un web sitesine bakın.



- Bazı hafıza kartları cihazınız ile tam uyumlu olmayabilir. Uyumsuz bir kart kullanılması, cihaza veya hafıza kartına zarar verebilir veya kartta saklanan verileri bozabilir.
- Hafıza kartının doğru tarafı yukarı gelecek şekilde takın.



- Cihaz, hafıza kartları için FAT ve exFAT dosya sistemini desteklemektedir. Farklı bir dosya sisteminde biçimlendirilen bir kart takarsanız, cihaz hafıza kartını yeniden biçimlendirmenizi isteyecek ya da kartı okumayacaktır. Hafıza kartını kullanmak için formatlamalısınız. Cihazınız hafıza kartını formatlayamazsa veya tanıyamazsa, hafıza kartı üreticisi veya bir Samsung Hizmet Merkezi ile irtibata geçin.
- Sık sık veri silme ve yazma işlemi yapmak hafıza kartlarının kullanım ömrünü kısaltır.
- Cihaza bir hafıza kartı taktığınızda, **Dosyalarım** → **SD kart** klasöründe hafıza kartının dosya dizini görünür.

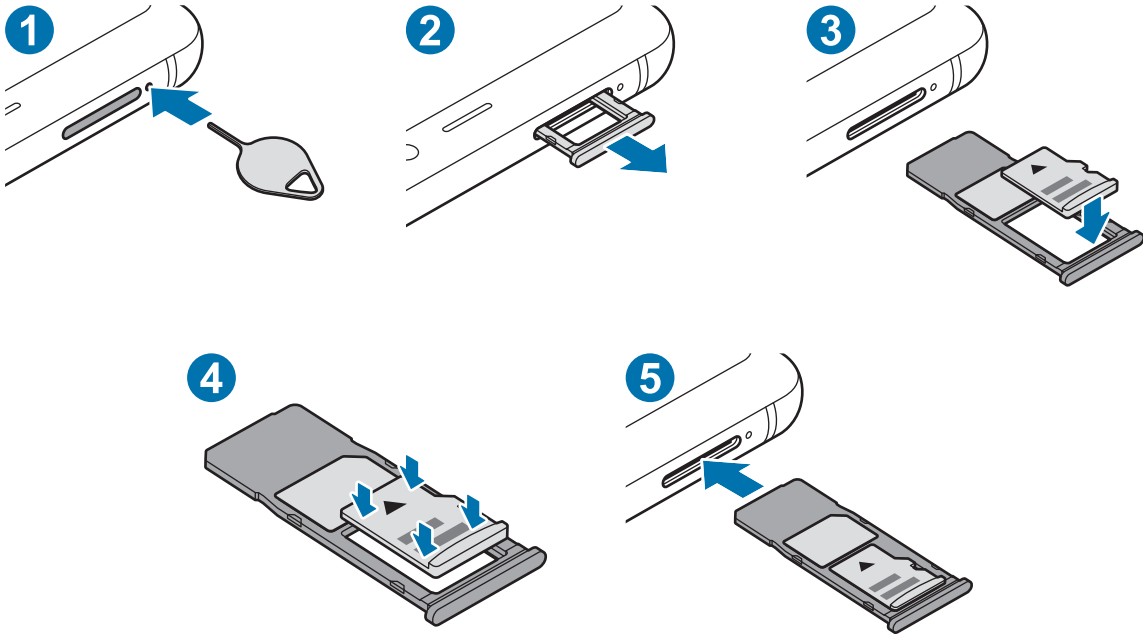

1 Çıkarma pimini tepsinin yanındaki deliğe sokarak tepsiyi çıkarın.



SIM kart çıkartma piminin deliğe dik olduğundan emin olun. Aksi takdirde cihaz hasar görebilir.

2 Tepsiyi tepsi slotundan yavaşça dışarı çekin.



Tepsiyi cihazdan çıkardığınızda, mobil veri bağlantısı devre dışı bırakılacaktır.

3 Bir hafıza kartını altın renkli temas noktaları aşağı bakacak şekilde tepsiye yerleştirin.

4 Sabitlemek için hafıza kartını tepsiye nazikçe bastırın.



Kart tepsiye sıkı bir şekilde oturmazsa, hafıza kartı tepside çıkarılabilir veya düşebilir.

5 Tepsiyi tekrar tepsi slotuna takın.



- Eğer tepsiyi ıslakken telefonunuza takarsanız, cihazınız zarar görebilir. Her zaman tepsinin kuru olduğundan emin olun.
- Cihazınıza sıvı girişi olmaması için tepsiyi tepsi slotuna mutlaka tam olarak sokun.

Hafıza kartını çıkarma

Hafıza kartını çıkarmadan önce, güvenli şekilde çıkarmak için devre dışı bırakın.

Ayarlar uygulamasını başlatın ve **Cihaz bakımı** → **Depolama** → **Gelişmiş** → **SD kart** → **Çıkart** üzerine dokununuz.



Cihaz bilgi aktarıken veya bilgilere erişirken ya da veri aktardıktan hemen sonra hafıza kartı veya USB kayıt yeri gibi harici kayıt yerlerini çıkarmayın. Bunu yapmanız verilerin bozulmasına veya verileri kaybetmenize ya da harici kayıt yerinin veya cihazın zarar görmesine sebep olabilir. Samsung, veri kaybı da dahil olmak üzere harici kayıt yeri cihazlarının yanlış kullanımından kaynaklanan kayıplardan sorumlu değildir.

Hafıza kartını biçimlendirme

Bir bilgisayarda biçimlendirilen bir hafıza kartı cihaz ile uyumlu olmayabilir. Hafıza kartını cihazınızda biçimlendirin.

Ayarlar uygulamasını başlatın ve **Cihaz bakımı** → **Depolama** → **Gelişmiş** → **SD kart** → **Biçimlendir** üzerine dokunun.



Hafıza kartını biçimlendirmeden önce, hafıza kartında kayıtlı bütün önemli verilerin yedeklerini almayı unutmayın. Üreticinin garantisi, kullanıcının eylemleri sonucu veri kaybedilmesini kapsamamaktadır.

Cihazı açma ve kapama



Uçak ve hastane gibi kablosuz cihazların kullanımının kısıtlı olduğu alanlarda yetkili personelin verdiği talimatları ve yazılı uyarıları takip edin.

Cihazı açma

Cihazı açmak için Güç tuşuna birkaç saniye uzun basın.

Cihazınızı ilk kez açtığınızda veya bir veri sıfırlama işlemi gerçekleştirdikten sonra, cihazınızı ayarlamak için ekrandaki talimatları izleyin.

Cihazı kapama

- 1 Cihazı kapatmak için, Güç tuşuna uzun basın. Alternatif olarak, bildirim panelini açın ve  üzerine dokunun.

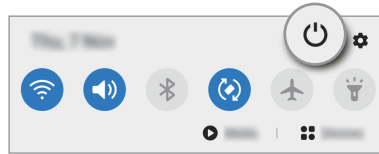

- 2 **Kapat**'a dokunun.

Cihazı tekrar başlatmak için **Yeniden başlat**'a dokunun.

Zorla yeniden başlat

Cihazınız donduysa ve tepki vermiyorsa, cihazı yeniden başlatmak için Güç tuşu ile Ses Kısmı tuşuna aynı anda 7 saniyeden uzun basın.

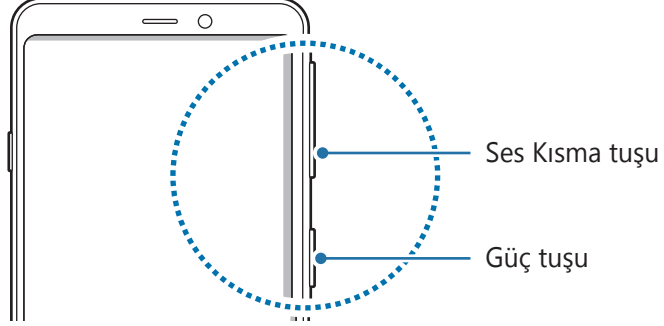

Acil mod

Pil tüketimini azaltmak için cihazı acil durum moduna alabilirsiniz. Bazı uygulamalar ve işlevler kısıtlanır. Acil durum modunda acil durum araması yapabilirsiniz, başkalarına mevcut konum bilgisi gönderebilirsiniz, bir acil alarm sesi ayarlayabilirsiniz ya da daha fazlasını yapabilirsiniz.

Acil durum modunu etkinleştirmek için Güç tuşuna uzun basın. Alternatif olarak bildirim panelini açın ve  → **Acil mod**'na dokunun.

Acil durum modunu devre dışı bırakmak için,  → **Acil durum modunu kapat** üzerine dokunun. Alternatif olarak, Güç tuşuna uzun basın ve ardından **Acil mod** üzerine dokunun.



Kalan kullanım süresi pil bitmeden önce kalan süreyi gösterir. Kalan kullanım süresi cihaz ayarlarınıza ve çalışma şartlarına bağlı olarak farklılık gösterebilir.

İlk kurulum

Cihazınızı ilk kez açtığınızda veya bir veri sıfırlama işlemi gerçekleştirdikten sonra, cihazınızı ayarlamak için ekrandaki talimatları izleyin.

- 1 Cihazı açmak için Güç tuşuna birkaç saniye uzun basın.
- 2 Tercih ettiğiniz cihaz dilini seçin ve → ögesini seçin.

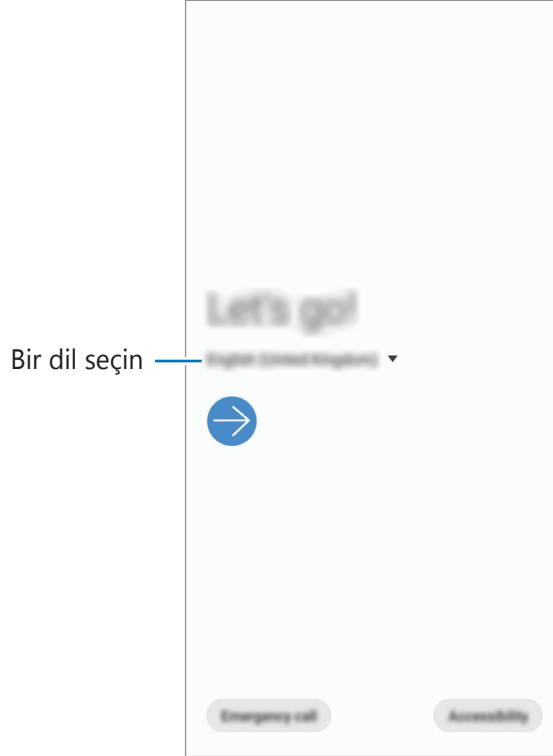

- 3 Kurulumu tamamlamak için ekrandaki talimatları uygulayın.
Ana ekran görünür.



Wi-Fi ağına bağlanmazsanız ilk kurulum sırasında bazı cihaz özelliklerini ayarlayamayabilirsiniz.

Samsung account

Samsung account'unuz, mobil cihazlar, TV'ler ve Samsung web sitesi tarafından sunulan çeşitli Samsung hizmetlerini kullanmanızı sağlayan entegre bir hesap hizmetidir.

Samsung account'unuz ile kullanılabilen hizmetlerin listesini kontrol etmek için, account.samsung.com adresini ziyaret edin. Samsung account'ları hakkında daha fazla bilgi için **Ayarlar** uygulamasını başlatın ve **Hesaplar ve yedekleme** → **Hesaplar** → **Samsung account** → **Yardım** üzerine dokunun.

Samsung account oluşturma

Samsung account'unuz yoksa, bir hesap oluşturmalısınız. E-posta adresinizi kullanarak bir Samsung account oluşturabilirsiniz.

- 1** **Ayarlar** uygulamasını başlatın ve **Hesaplar ve yedekleme** → **Hesaplar** → **Hesap ekle** → **Samsung account** üzerine dokunun.
Alternatif olarak **Ayarlar** uygulamasını başlatıp  üzerine dokunun.
- 2** **Hesap oluştur** üzerine dokunun.
- 3** Hesabınızı oluşturma işlemini tamamlamak için ekrandaki talimatları uygulayın.

Samsung account'unuzda oturum açma

Bir Samsung account'unuz varsa Samsung account'unuzda oturum açın.

- 1 **Ayarlar** uygulamasını başlatın ve **Hesaplar ve yedekleme** → **Hesaplar** → **Hesap ekle** → **Samsung account** üzerine dokunun.
Alternatif olarak **Ayarlar** uygulamasını başlatıp  üzerine dokunun.
- 2 Samsung account kimliğinizi ve parolanızı girin ve **Oturum aç** üzerine dokunun.
- 3 Ekrandaki talimatları uygulayarak Samsung account'ınızla oturum açmayı tamamlayın.

Kimliğinizi bulma ve parolanızı sıfırlama

Samsung account kimliğinizi ya da parolanızı unutursanız Samsung account oturum açma ekranında **Kimliği Bulun** ya da **Şifreyi sıfırlayın** üzerine dokunun. Gerekli bilgileri girdikten sonra kimliğinizi bulabilir ya da parolanızı sıfırlayabilirsiniz.

Samsung account'unuzu kaldırma

Samsung account'unuzu cihazdan kaldırdığınızda, kişiler veya etkinlikler gibi verileriniz de kaldırılacaktır.

- 1 **Ayarlar** uygulamasını başlatın ve **Hesaplar ve yedekleme** → **Hesaplar** üzerine dokunun.
- 2 **Samsung account** → **Kişisel bilgiler** →  → **Hesabı kaldır** üzerine dokunun.
- 3 **Kaldır** üzerine dokunun, Samsung account'unuzun parolasını girin ve ardından **Tamam** üzerine dokunun.

Önceki cihazınızdan veri aktarma (Smart Switch)

Önceki cihazınızdan yeni cihazınıza veri aktarmak için Smart Switch'i kullanabilirsiniz.

Ayarlar uygulamasını başlatın ve **Hesaplar ve yedekleme** → **Smart Switch** üzerine dokunun.



- Bu özellik, bazı cihazlarda veya bilgisayarlarda desteklenmeyebilir.
- Sınırlamalar geçerlidir. Detaylar için www.samsung.com/smartswitch adresini ziyaret edin. Samsung telif hakkını ciddiye alır. Sadece sahibi olduğunuz ya da aktarma hakkına sahip olduğunuz içeriği aktarın.

Kablosuz veri aktarma

Önceki cihazınızdaki verileri Wi-Fi Direct aracılığıyla kablosuz olarak cihazınıza aktarabilirsiniz.

- 1 Önceki cihazda, **Smart Switch**'i başlatın.
Uygulamaya sahip değilseniz, **Galaxy Store** veya **Play Store**'dan indirin.
- 2 Cihazınızda, **Ayarlar** uygulamasını başlatın ve **Hesaplar ve yedekleme** → **Smart Switch** üzerine dokunun.
- 3 Cihazları yan yana yerleştirin.
- 4 Önceki cihazda, **Veri gönder** → **Kablosuz** üzerine dokunun.
- 5 Cihazınızda, getirilecek öğeyi seçin ve **Aktar**'a dokunun.
- 6 Önceki cihazınızdan veri aktarmak için ekran talimatlarını izleyin.
Veri aktarımı tamamlandıktan sonra cihazınıza aktarılan verilerin listesini görüntüleyebilirsiniz.

Harici kayıt yeri kullanarak veri yedekleme ve geri yükleme

MicroSD kart gibi harici bir kayıt yeri kullanarak verileri aktarın.

- 1 Önceki cihazınızdaki verileri harici kayıt yerine yedekleyin.
- 2 Harici depolama cihazını, cihazınıza takın ya da bağlayın.
- 3 Cihazınızda, **Ayarlar** uygulamasını başlatın ve **Hesaplar ve yedekleme** → **Smart Switch** →  → **Yenile** üzerine dokununuz.
- 4 Harici kayıt yerindeki verileri aktarmak için ekran talimatlarını izleyin.

Bilgisayardan yedek veri aktarma

Cihazınızla bilgisayar arasında veri aktarabilirsiniz. Smart Switch uygulamasının bilgisayar sürümünü www.samsung.com/smartswitch adresinden indirmeniz gerekir. Önceki cihazınızdan bir bilgisayara verileri yedekleyin ve veriyi cihazınıza aktarın.

- 1 Bilgisayarda Smart Switch'i indirmek için www.samsung.com/smartswitch adresini ziyaret edin.
- 2 Bilgisayarda, Smart Switch'i başlatın.
-  Önceki cihazınız Samsung değilse cihazın imalatçısı tarafından sağlanan programı kullanarak veriyi bir bilgisayara yedekleyin. Sonra beşinci adıma geçin.
- 3 Önceki cihazınızı, cihazın USB kablosu kullanarak bir bilgisayara bağlayın.
- 4 Bilgisayarda, cihazdan veri yedeklemek için ekrandaki talimatları takip edin. Sonra önceki cihazınızın bilgisayar ile bağlantısını kesin.
- 5 Cihazınızı USB kablosu kullanarak bir bilgisayara bağlayın.
- 6 Bilgisayarda, cihazınıza veri aktarmak için ekrandaki talimatları takip edin.

Ekranı anlama

Dokunmatik ekranı kontrol etme



- Dokunmatik ekranın diğer elektrikli cihazlarla temas etmesine izin vermeyin. Elektrostatik deşarjlar, dokunmatik ekranın bozulmasına sebep olabilir.
- Dokunmatik ekrana zarar vermemek için keskin subjeler ile dokunmayın veya parmak uçlarınız ile aşırı basınç uygulamayın.
- Dokunmatik ekranın bir bölümünde veya tamamında uzun süre sabit görüntü bırakmamanız önerilir. Bu durum kalıntı görüntü (ekran yanması) veya gölge görüntü oluşmasına sebep olabilir.



- Cihaz, ekranın kenarlarına yakın olan ve dokunmatik giriş alanının dışında kalan dokunmatik girişleri algılamayabilir.
- Dokunmatik ekranı kullandığınızda, parmaklarınızı kullanmanız önerilir.

Dokunma

Ekranı dokununuz.

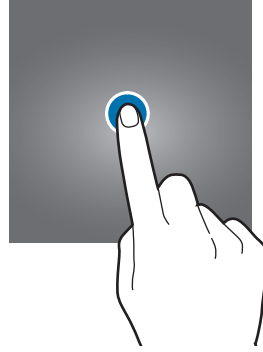

Uzun dokunma

Parmağınızı yaklaşık 2 saniye boyunca ekranın üzerinde tutarak ekrana uzun dokununuz.



Sürükleme

Bir öğeye uzun dokunun ve öğeyi hedeflenen yere sürükleyin.

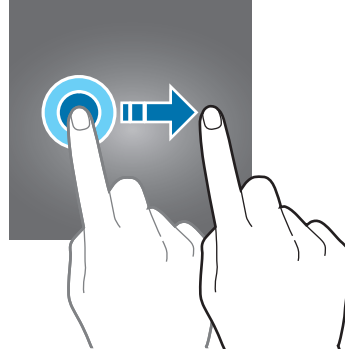

Çift dokunma

Ekrana çift dokunun.



Kaydırma

Parmağınızı ekranın üzerinde yukarı, aşağı, sağa veya sola kaydırın.

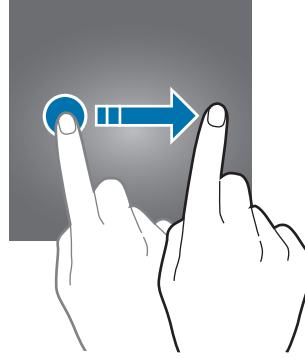

Parmaklarınızı açma ve birleştirme

İki parmağınızı ekranın üzerinde açın veya birleştirin.

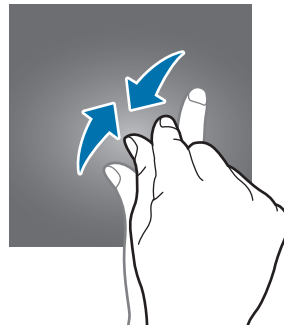
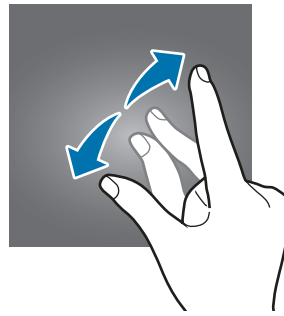

Navigasyon çubuğu (işlev tuşları)

Ekranı açtığınızda, işlev tuşları ekranın en alt kısmındaki navigasyon çubuğunda görünür. İşlev tuşları varsayılan olarak son uygulamalar tuşu, Ana ekran tuşu ve Geri tuşu olarak ayarlanmıştır. O anda kullanılmakta olan uygulamaya veya kullanım ortamına göre tuşların işlevleri değişebilir.

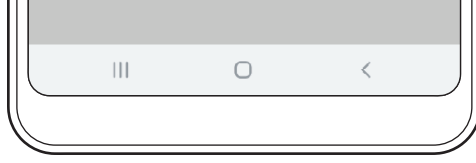

Tuş		İşlev
	Son uygulamalar	<ul style="list-style-type: none">• Son uygulamalar listesini açmak için dokununuz.
○	Anasayfa	<ul style="list-style-type: none">• Anasayfaya dönmek için üzerine dokununuz.• Assistant Google uygulamasını başlatmak için uzun dokununuz.
<	Geri	<ul style="list-style-type: none">• Önceki sayfaya dönmek için dokununuz.

Navigasyon çubuğunu gizleme

Navigasyon çubuğunu gizleyerek dosyaları görüntülemek veya uygulamaları kullanmak için daha geniş bir ekrana sahip olabilirsiniz.

Ayarlar uygulamasını başlatın, **Ekran** → **Navigasyon çubuğu** ve ardından **Navigasyon türü** altında **Tam ekran hareketleri** üzerine dokunun. Navigasyon çubuğu gizlenir ve hareket ipuçları görüntülenir. **Daha fazla seçenek** üzerine dokunun ve istediğiniz seçeneği seçin.

- **Aşağıdan kaydır:** Hareket ipuçları, işlev tuşlarının bulunduğu yerde görünür. İşlev tuşlarını kullanmak için istediğiniz tuşun hareket ipucunu yukarı doğru sürükleyin.
- **Yanlardan ve aşağıdan kaydır:**
 - Anasayfa ekranına geçmek için ekranı aşağıdan yukarı doğru kaydırın.
 - Son uygulamalar listesini görüntülemek için yukarı kaydırın.
 - Önceki ekrana dönmek için ekranın iki tarafından birinden ortaya doğru kaydırın.
 - **Assistant Google** uygulamasını başlatmak için alt köşelerden birinden ortaya doğru kaydırın.

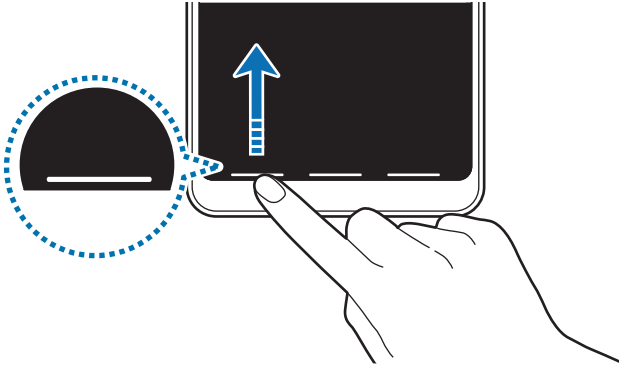

Aşağıdan kaydırın

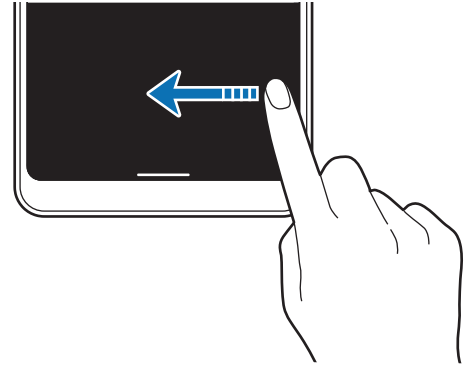

Yanlardan ve aşağıdan kaydırın

Ekranın alt kısmındaki hareket ipuçlarını gizlemek isterseniz **Hareket ipuçları** tuşuna dokunarak devre dışı bırakabilirsiniz.

Ana ekran ve Uygulamalar ekranı

Ana ekran cihazın tüm özelliklerine erişebileceğiniz başlangıç noktasıdır. Widget'ları, uygulama kısayollarını ve daha fazlasını gösterir.

Uygulamalar ekranında yeni kurulan uygulamalar da dahil olmak üzere tüm uygulamalar için simgeler gösterilmektedir.



Ekran, bölgeye veya servis sağlayıcısına bağlı olarak farklı görünebilir.

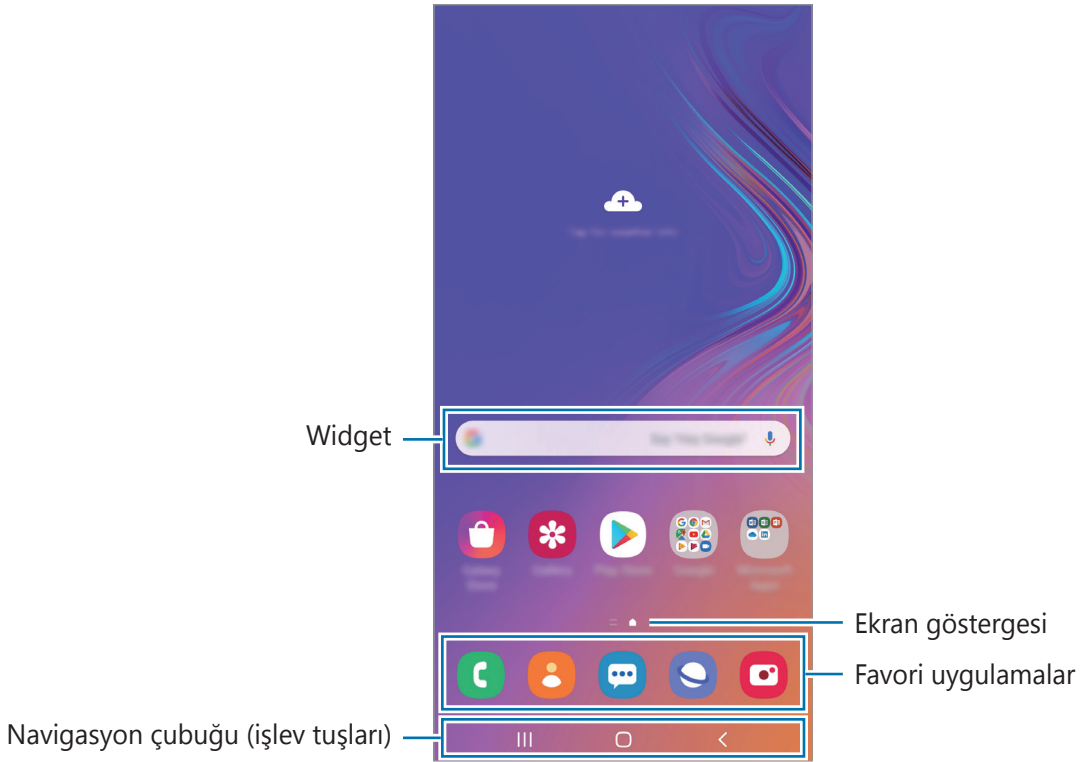

Ana ekran ve Uygulamalar ekranı arasında geçiş yapma

Ana ekranda, parmağınızı yukarı veya aşağı kaydırarak Uygulamalar ekranını açın.

Ana ekrana dönmek için, Uygulamalar ekranında parmağınızı yukarı veya aşağı kaydırın. Alternatif olarak, Ana ekran tuşu veya Geri tuşu üzerine dokunun.



Ana ekrana Uygulamalar tuşunu eklerseniz, tuşa basarak Uygulamalar ekranını açabilirsiniz. Ana ekranda boş bir alana uzun dokunun, **Ana ekran ayarları** üzerine dokunun ve ardından **Uygulamalar tuşu** tuşunun dokunarak bu işlevi etkinleştirin. Uygulamalar tuşu, Ana ekranın alt kısmına eklenecektir.



Ekranı yatay modda görüntüleme

Ana ekranda boş bir alana uzun dokununuz, **Ana ekran ayarları** üzerine dokununuz ve ardından **Yatay moda döndür** tuşunun üzerine dokunarak bu işlevi etkinleştirin.

Ekranı yatay modda görüntülemek için yatay olana kadar cihazı döndürünüz.

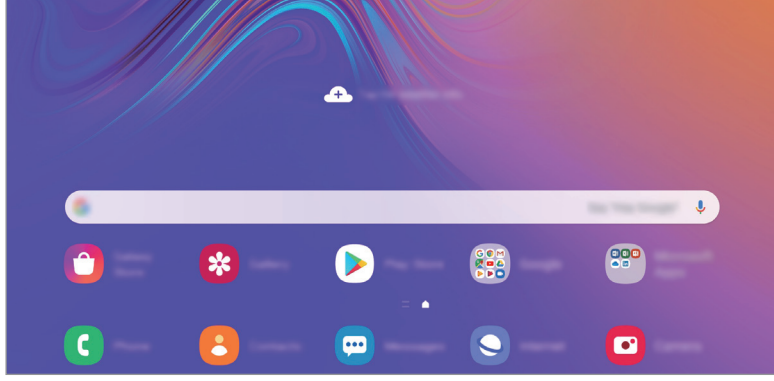

Ögeleri taşıma

Bir öğeye uzun dokununuz ve ardından öğeyi yeni bir yere sürükleyin. Öğeyi başka bir panele taşımak için öğeyi ekranın yanına sürükleyin.

Bir uygulamanın kısayolunu Ana ekrana eklemek için Uygulamalar ekranında bir öğeye uzun dokununuz ve ardından **Ana ekrana ekle** üzerine dokununuz. O uygulamanın kısayolu Ana ekrana eklenir.

Sık kullanılan uygulamaları Ana ekranın altında kısayollar alanına da taşıyabilirsiniz.

Klasör oluşturma

Uygulamalara hızlıca erişmek ve başlatmak için klasörler oluşturun ve benzer uygulamaları toplayın. Ana ekranda veya Uygulamalar ekranında, bir uygulamaya uzun dokununuz ve onu başka bir uygulamanın üzerine sürükleyin.

Seçilen uygulamaları içeren yeni bir klasör açılacak. **Klasör ismi** üzerine dokununuz ve bir klasör adı girin.

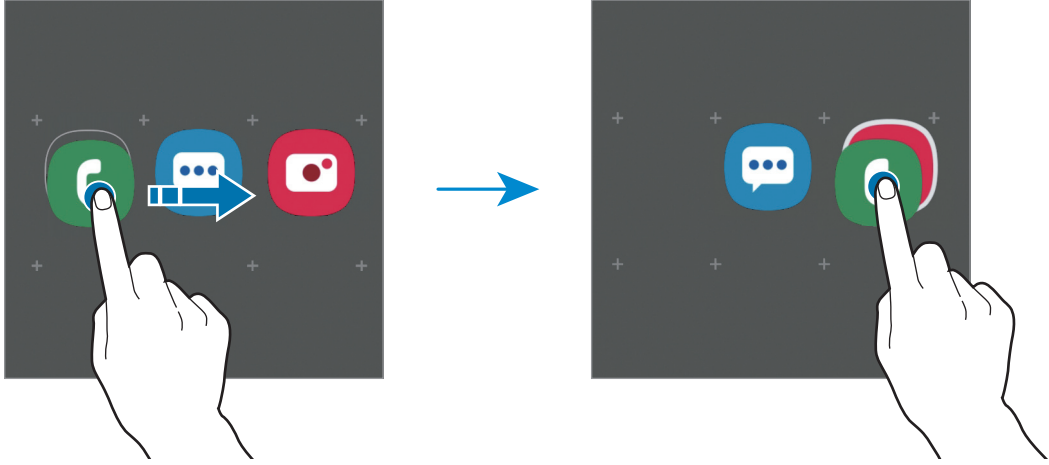

- **Daha fazla uygulama ekleme**

Klasörde **+** üzerine dokununuz. Eklenecek uygulamaları işaretleyip **Tamam** üzerine dokununuz. Ayrıca, uygulamayı klasöre sürükleyerek de uygulama ekleyebilirsiniz.

- **Klasörden uygulamaları taşıma**

Bir uygulamaya uzun dokunarak onu yeni bir yere sürükleyin.

- **Klasör silme**

Klasöre uzun dokununuz ve ardından **Klasörü sil** üzerine dokununuz. Sadece bu klasör silinecektir. Klasörün uygulamaları, Uygulamalar ekranında yeniden yerleştirilecektir.

Ana ekranı düzenleme

Ana ekranda, düzenleme seçeneklerine erişmek için boş bir alana uzun dokununuz veya parmaklarınızı ekranın üzerinde birleştirin. Duvar kağıdını ayarlayabilir, widget ekleyebilir ve daha başka şeyler yapabilirsiniz. Ayrıca, Ana ekran panellerini ekleyebilir, silebilir veya yeniden düzenleyebilirsiniz.

- Panel ekleme: Parmağınızı sola kaydırın ve \oplus üzerine dokununuz.
- Panel taşıma: Bir panel önizlemesine uzun dokununuz ve ardından bunu yeni bir konuma sürükleyin.
- Panel silme: Panelde \ominus üzerine dokununuz.

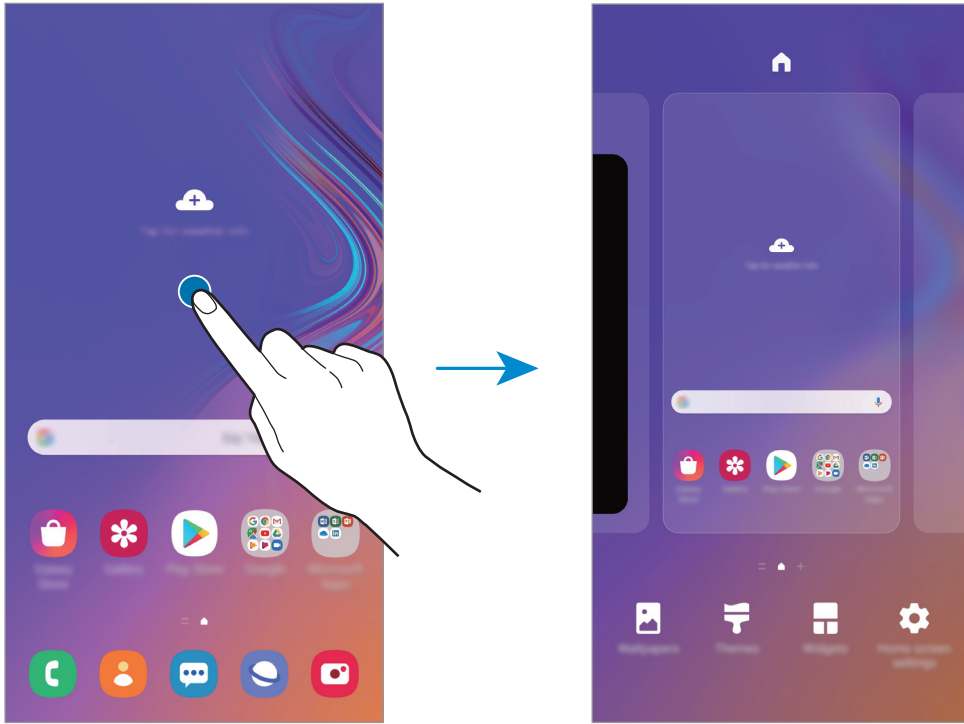

- **Duvar kağıdı:** Anasayfa ve kilit ekranı için duvar kağıdı ayarlarını değiştirin.
- **Temalar:** Cihazın temasını değiştirin. Arayüzdeki renkler, simgeler ve duvar kağıdı gibi görsel öğeler seçilen temaya göre değişir.
- **Widget'lar:** Widget'lar Ana ekranınızda bilgi ve güvenilir erişim sağlamak için belirli uygulama işlevlerini başlatan küçük uygulamalardır. Bir widget'a uzun dokununuz ve widget'ı Ana ekrana sürükleyin. Widget, Ana ekrana eklenir.
- **Ana ekran ayarları:** Ekran kılavuzu veya düzeni gibi Ana ekran ayarlarını yapılandırın.

Uygulamaların tümünü Ana ekranda görüntüleme

Ayrı bir Uygulamalar ekranı kullanmadan, cihazı, uygulamaların tümünü Ana ekranda gösterecek şekilde ayarlayabilirsiniz. Ana ekranda, boş bir alana uzun dokununuz ve ardından **Ana ekran ayarları** → **Ana ekran düzeni** → **Sadece Ana ekran** → **Uygula** üzerine dokununuz. Artık, Ana ekranda parmağınızı sola kaydırarak uygulamalarınızın tümüne erişebilirsiniz.







Gösterge simgeleri

Gösterge simgeleri ekranın en üstündeki durum çubuğunda görünür. Aşağıdaki tabloda listelenen simgeler en genel olanlardır.



- Bazı uygulamalarda durum çubuğu ekranın en üstünde görünmeyebilir. Durum çubuğunu görüntülemek için ekranın en üstünden aşağı doğru sürükleyin.
- Bazı gösterge simgeleri yalnızca bildirim panelini açtığınızda görünür.
- Gösterge simgeleri, servis sağlayıcısına veya modele bağlı olarak farklı görünebilir.

Simge	Anlamı
	Sinyal yok
	Sinyal kuvveti
	Dolaşım (normal servis alanının dışında)
	GPRS şebekesine bağlı
	EDGE şebekesine bağlı
	UMTS şebekesine bağlı
	HSDPA şebekesine bağlı
	HSPA+ şebekesine bağlı
	LTE şebekesi bağlı
	Wi-Fi bağlı
	Bluetooth özelliği etkinleştirildi
	Konum hizmetleri kullanılıyor
	Arama devam ediyor
	Cevapsız arama
	Yeni metin veya multimedya mesajı
	Alarm etkinleştirildi

Simge	Anlamı
	Sessiz modu etkinleştirildi
	Titreşim modu etkinleştirildi
	Uçuş modu etkinleştirildi
	Hata oluştu veya dikkat gerekiyor
	Pil şarj oluyor
	Pil gücü seviyesi

Kilit ekranı

Güç tuşuna basmanız ekranı kapatır ve kilitleyebilir. Ayrıca, cihaz belli bir süre kullanılmadığında ekran kapanır ve otomatik olarak kilitleyebilir.

Ekranın kilidini açmak için ekran açıldığında herhangi bir yöne kaydırın.

Ekran kapalıysa ekranı açmak için Açma/Kapama tuşuna basın ya da Always On Display kullanılırken Ana Ekran tuşuna çift dokununuz.

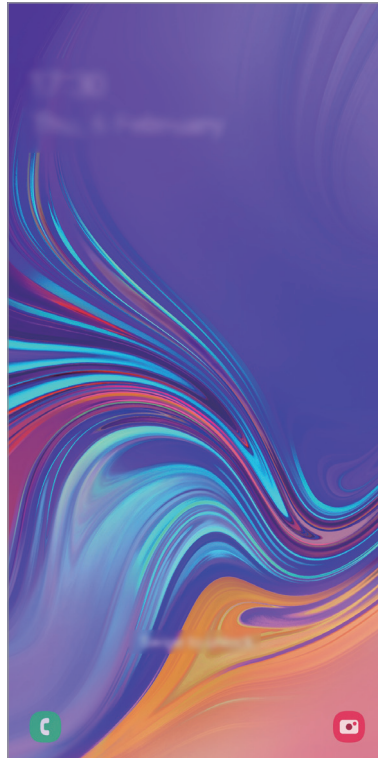

Kilitli ekran

Ekran kilidi yöntemini deęiřtirme

Ekran kilidi yöntemini deęiřtirmek için, **Ayarlar** uygulamasını başlatın, **Kilit ekranı** → **Ekran kilidi türü** üzerine dokununuz ve ardından yöntem seçin.

Ekran kilidi yöntemi için bir desen, PIN, řifre veya biyometrik verilerinizi ayarladığınızda, başkalarının cihazınıza erişmesini önleyerek kişisel bilgilerinizi koruyabilirsiniz. Ekran kilidi yöntemini ayarladıktan sonra, cihaz her kilit açma işleminde bir kilit açma kodu ister.

- **Kaydır:** Kilidi açmak için ekran üzerinde herhangi bir yöne kaydırın.
- **Desen:** Ekran kilidini açmak için dört veya daha fazla noktalı bir desen çizin.
- **PIN:** Ekran kilidini açmak için en az dört rakamlı bir PIN girin.
- **Şifre:** Ekran kilidini açmak için en az dört karakter, rakam veya sembol içeren bir şifre girin.
- **Hiçbiri:** Ekran kilidi yöntemi ayarlamayın.
- **Yüz:** Ekran kilidini açmak için yüzünüzü kaydedin. Ayrıntılı bilgi için [Yüz tanıma](#) bölümüne bakın.
- **Parmak izleri:** Ekran kilidini açmak için parmak izlerinizi kaydedin. Ayrıntılı bilgi için [Parmak izleri](#) kısmına bakın.



Cihazınızı, kilit açma kodu birkaç kez üst üste hatalı girildiğinde ve deneme sınırını aşıldığında bir fabrika ayarlarına sıfırlama işlemi gerçekleştirecek şekilde ayarlayabilirsiniz. **Ayarlar** uygulamasını başlatın, **Kilit ekranı** → **Güvenli kilit ayarları** üzerine dokununuz, önceden ayarlanmış ekran kilitleme yöntemini kullanarak ekranın kilidini açın ve ardından **Fabrika ayarlarına otomatik olarak** tuşunun üzerine dokunarak bu işlevi etkinleştirin.

Bildirim paneli

Mesajlar veya cevapsız aramalar gibi yeni bildirimleri aldığınızda, gösterge simgeleri durum çubuğunda görünür. Simgeler hakkında ayrıntılı bilgileri görmek için bildirim panelini açın ve detayları görüntüleyin.

Bildirim panelini açmak için durum çubuğunu aşağı doğru sürükleyin. Bildirim panelini kapatmak için parmağınızı ekranda aşağıdan yukarı doğru kaydırın.

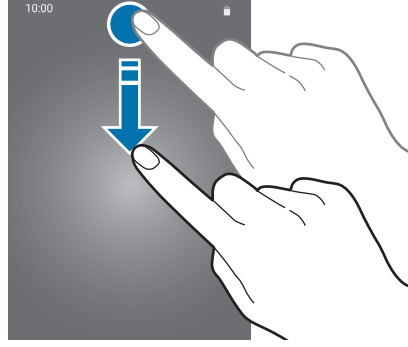

Bildirim panelinde aşağıdaki işlevleri kullanabilirsiniz.

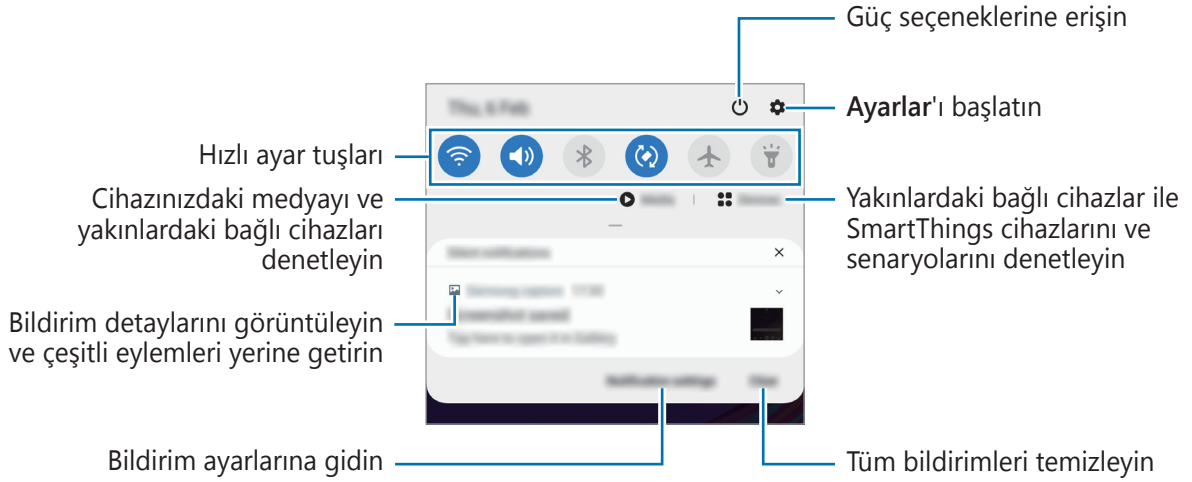

Hızlı ayar tuşlarını kullanma

Bazı özellikleri etkinleştirmek için hızlı ayar tuşlarına dokunun. Daha fazla tuş görüntülemek için bildirim panelinde parmağınızı aşağı kaydırın.

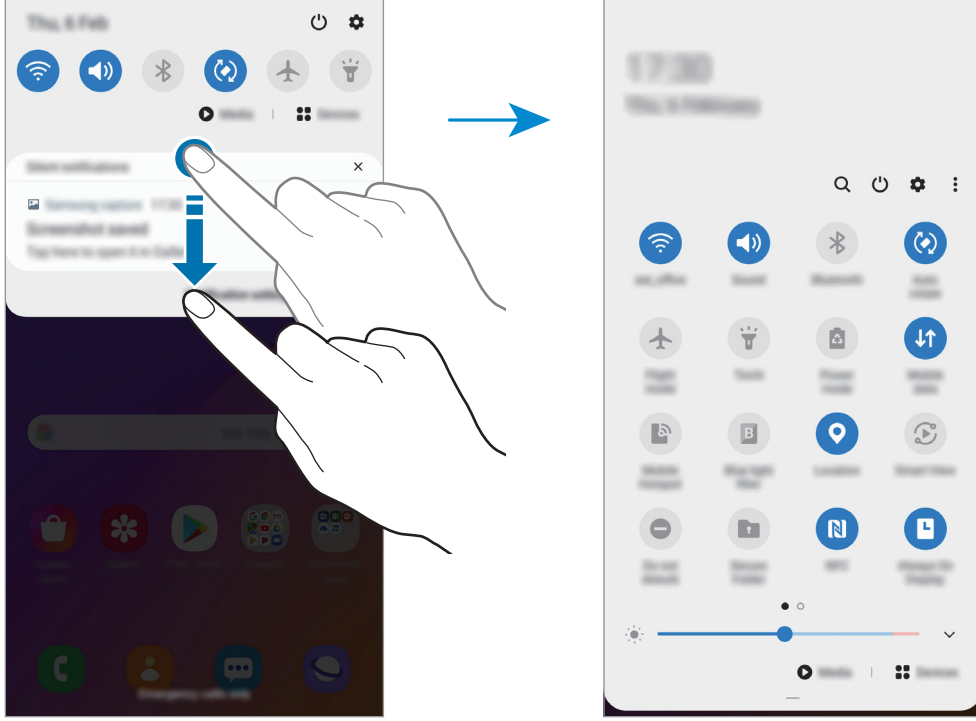

Özellik ayarlarını değiştirmek için her tuşun altındaki metne dokunun. Bir tuşa uzun basarsanız daha ayrıntılı ayarları görüntüleyebilirsiniz.

Tuşları yeniden düzenlemek için **Tuş sırası** üzerine dokunun, bir tuşa uzun basın ve ardından tuşu başka bir konuma sürükleyin.

Medya oynatımını kontrol etme

Medya özelliğini kullanarak müzik veya video oynatma işlevlerini kolayca kontrol edin. Ayrıca oynatmaya başka bir cihazda da devam edebilirsiniz.

- 1 Bildirim panelini açıp **Medya**'ya dokunun.
- 2 Oynatmayı kontrol etmek için denetleyicideki simgelere dokunun.
Oynatmaya başka bir cihazda devam etmek için  ögesine dokunup istediğiniz cihazı seçin.

Ekran görüntüsü yakalama ve ekran görüntüsü kaydetme

Ekran görüntüsü yakalama

Cihazı kullanırken ekran görüntüsü yakalayabilir ve yakalanan görüntünün üzerine yazı yazabilir, çizim yapabilir, görüntüyü kırabilir veya paylaşabilirsiniz. Mevcut ekranı ve kaydırılabilir alanı yakalayabilirsiniz.

Ekran görüntüsü yakalamak için aşağıdaki yöntemleri kullanın. Yakalanan ekran görüntüleri **Galeri**'ye kaydedilir.





- Tuşla yakalama: Güç tuşuna ve Ses kısma tuşuna aynı anda uzun basın.
- Kaydırarak yakalama: Elinizi ekranın üzerinde sola ya da sağa kaydırın.



- Bazı uygulamaları ve özellikleri kullanırken ekran görüntüsü yakalamak mümkün değildir.
- Kaydırarak ekran görüntüsü yakalama özelliği etkinleştirilmemişse bu özelliği etkinleştirmek için **Ayarlar** uygulamasını başlatın, **Gelişmiş özellikler** → **Hareketler ve işaretler** üzerine dokununuz ve ardından **Ekranı yakalamak için elinizin kenarı ile kaydırın** tuşuna dokunarak ayarı etkinleştirin.

Ekran görüntüsü yakaladıktan sonra, ekranın en alt kısmındaki araç çubuğunda yer alan aşağıdaki seçenekleri kullanın:



-  : Web sayfası gibi uzatılmış bir sayfadaki geçerli içeriği ya da gizli içeriği yakalamanızı sağlar.  üzerine dokunduğunuzda, ekran otomatik olarak aşağı kaydırılır ve daha fazla içerik yakalanır.
-  : Ekran görüntüsü üzerinde yazıp çizim ya da ekran görüntüsünün bir kısmını kesin. Kırılan alan **Galeri**'ye kaydedilecektir.
-  : Ekran görüntüsünü başkalarıyla paylaşın.





- Seçenekler yakalanan ekranda görünmüyorsa **Ayarlar** uygulamasını başlatın, **Gelişmiş özellikler** → **Ekran alıntıları ve ekran kaydedici** üzerine dokununuz, ardından **Ekran alıntısı araç çubuğu** tuşuna dokunup etkinleştirin.

Ekran kaydı

Cihazınızı kullanırken ekranı kaydedin.

Bildirim panelini açın, parmağınızı aşağı kaydırın ve ardından etkinleştirmek için

 (**Ekran kaydedici**) üzerine dokununuz. Geri sayımın ardından kayıt başlar.

- Ekran yazmak veya çizmek için  üzerine dokununuz.
- Ekranın üzerine kendi videonuzu koyarak ekranı kaydetmek için  üzerine dokununuz.

Video kaydını bitirdiğinizde  üzerine dokununuz. Video **Galeri**'ye kaydedilir.



Ekran kaydedici ayarlarını değiştirmek için **Ayarlar** uygulamasını başlatın ve **Gelişmiş özellikler** → **Ekran alıntıları ve ekran kaydedici** → **Ekran kaydedici ayarları**'na dokununuz.

Metin girme

Klavye düzeni

Mesaj göndermek, not oluşturmak ve daha fazlası için metin gireceğiniz zaman otomatik olarak bir klavye belirir.



Metin girişi bazı dillerde desteklenmemektedir. Metin girmek için giriş dilini desteklenen dillerden birine ayarlamanız gerekir.

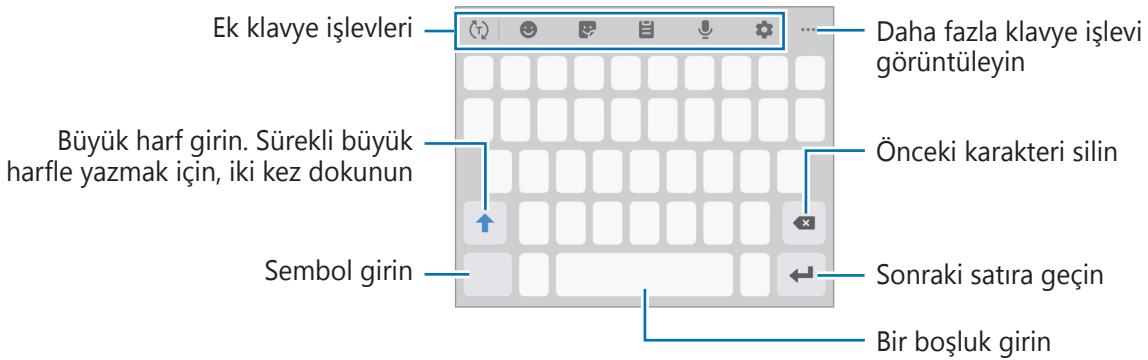

Giriş dilini değiştirme

 → **Diller ve türler** → **Giriş dillerini yönet** üzerine dokununuz ve kullanacağınız dilleri seçin. İki veya daha fazla dil seçtiğinizde, boşluk tuşunu sola veya sağa kaydırarak giriş dillerini değiştirebilirsiniz.

Klavyeyi deęiřtirme

Klavyeyi deęiřtirmek için, navigasyon çubuęunda  üzerine dokunun.



Klavye türünü deęiřtirmek için  → **Diller ve türler** üzerine dokunun, bir dil seęin ve ardından istedięiniz klavye türünü seęin.













- Navigasyon çubuęunda klavye tuřu () görüntülenmezse **Ayarlar** uygulamasını başlatın, **Genel yönetim** → **Dil ve giriş** → **Ekran klavyesi** üzerine dokunun ve sonra etkinleřtirmek için **Klavye tuřunu göster** anahtarının üzerine dokunun.
- **3x4 Klavye**, bir tuřta üç veya dört karakter vardır. Bir karakter girmek için istenen karakter gelene kadar ilgili tuřun üzerine sürekli olarak dokunun.



Ek klavye işlevleri



Bazı özellikler, bölgeye veya servis sağlayıcısına baęlı olarak kullanılamayabilir.



-  : Girdięiniz metne baęlı olarak kelimeleri tahmin eder ve kelime önerileri gösterir. Klavye işlevleri listesine dönmek için  üzerine dokunun.
-  : İfade girin.
-  : Etiketleri girin. Ayrıca, size benzeyen Emojim etiketlerini de girebilirsiniz. Daha fazla bilgi için [Sohbetlerde Emojim çıkartmalarını kullanma](#) bölümüne bakın.
-  : Panodan bir öge ekleyin.
-  : Metni sesle girin.
-  : Klavye ayarlarını deęiřtirin.
-  →  : Klavyenin modunu veya boyutunu deęiřtirin.
-  →  : Metin düzenleme panelini açın.

Kopyalama ve yapıştırma

- 1 Metnin üzerine uzun dokunun.
- 2 İstedığınız metni seçmek için  veya  ögesini sürükleyin veya tüm metni seçmek için **Hepsini seç** üzerine dokunun.
- 3 **Kopyala** veya **Kes** üzerine dokunun.
Seçilen metin panoya kopyalanır.
- 4 Metnin ekleneceği yere uzun dokunun ve **Yapıştır** üzerine dokunun.
Önceden kopyaladığınız metni yapıştırmak için, **Pano** üzerine dokunun ve metni seçin.

Sözlük

Bazı özellikleri kullanırken sözcüklerin anlamına bakın, örneğin web sayfalarına göz atarken.

- 1 Aramak istediğiniz bir kelimenin üzerine uzun dokunun.
- 2 Seçenek listesinden **Sözlük**'ün üzerine dokunun.
Sözlük, cihazınıza önceden yüklenmemişse yüklemek için **Sözlükleri yönet'e taşı** üzerine dokunun, bir sözlüğün yanındaki  üzerine dokunun ve ardından yüklemek için **Kur** üzerine dokunun.
- 3 Sözlük açılır penceresindeki tanımlamayı görüntüleyin.
Tam ekran görüntüsüne geçmek için  üzerine dokunun. Daha fazla tanımlama görüntülemek için ekran üzerindeki tanımlamaya dokunun. Detaylı görünümde, kelimeyi favori kelimeler listenize eklemek için  üzerinde üzerine dokunun veya kelimeyi arama terimi olarak kullanmak için **Web'de Ara** üzerine dokunun.

Uygulamalar ve özellikler

Uygulamaları yükleme veya kaldırma

Galaxy Store

Uygulamaları satın alın ve indirin. Samsung Galaxy cihazları için geliştirilen uygulamaları indirebilirsiniz.

Galaxy Store uygulamasını başlatın.



Bu uygulama, bölgeye veya servis sağlayıcısına bağlı olarak kullanılamayabilir.

Uygulamaları yükleme

Uygulamalara kategoriye göre göz atın veya **Q** üzerine dokunarak bir anahtar sözcüğü arayın. Bir öge hakkındaki bilgileri görüntülemek için o ögeyi seçin. Ücretsiz uygulamaları indirmek için **Kur** üzerine dokunun. Ücretli uygulamaları satın almak ve indirmek için fiyata dokunun ve ekrandaki talimatları izleyin.



Otomatik güncelleme ayarlarını değiştirmek için **≡** → **⚙️** → **Uygulamaları otomatik güncelle** üzerine dokunun ve ardından bir seçeneği belirleyin.

Play Store

Uygulamaları satın alın ve indirin.

Play Store uygulamasını başlatın.

Uygulamaları yükleme

Uygulamaları kategorilere göre inceleyin ya da anahtar kelimelerle arayın.

Bir öge hakkındaki bilgileri görüntülemek için o ögeyi seçin. Ücretsiz uygulamaları indirmek için **Yükle** üzerine dokunun. Ücretli uygulamaları satın almak ve indirmek için fiyata dokunun ve ekrandaki talimatları izleyin.



Otomatik güncelleme ayarlarını değiştirmek için **≡** → **Ayarlar** → **Uygulamaları otomatik güncelle** üzerine dokunun ve ardından bir seçeneği belirleyin.

Uygulamaları yönetme

Uygulamaları kaldırma veya devre dışı bırakma

Bir uygulamaya uzun dokununuz ve seçeneklerden birini belirleyin.

- **Devre dışı bırak:** Seçilen ve cihazdan kaldırılamayan varsayılan uygulamaları devre dışı bırakın.
- **Kaldır:** İndirilen uygulamaları kaldırın.



Bazı uygulamalar bu özelliği desteklemeyebilir.

Uygulamaları etkinleştirme

Ayarlar uygulamasını başlatın, **Uygulamalar** → ▼ → **Devre dışı** üzerine dokununuz, uygulamalardan birini seçin ve ardından **Etkinleştir** üzerine dokununuz.

Uygulama izinlerini ayarlama

Bazı uygulamaların düzgün şekilde çalışması için, cihazınızdaki bilgilere erişim sağlamak veya bu bilgileri kullanmak için izin gerekebilir.

Uygulama izni ayarlarınızı görüntülemek için, **Ayarlar** uygulamasını başlatın ve **Uygulamalar** üzerine dokununuz. Bir uygulama seçin ve **İzinler** üzerine dokununuz. Uygulamanın izinler listesini görüntüleyebilir ve izinlerini değiştirebilirsiniz.

Uygulamanın izin ayarlarını izin kategorisine göre görüntülemek ya da değiştirmek için, **Ayarlar** uygulamasını başlatın ve **Uygulamalar** → ⋮ → **İzin yöneticisi** üzerine dokununuz. Bir öge ve bir uygulama seçin.



Uygulamalara izin vermezseniz, uygulamaların temel özellikleri düzgün çalışmayabilir.

Finder

Cihazda hızlı şekilde içerik arayın.

- 1 Uygulamalar ekranında, **Ara** üzerine dokunun. Alternatif olarak, bildirim panelini açıp ekranı aşağı kaydırıktan sonra **Q** üzerine de dokunabilirsiniz.

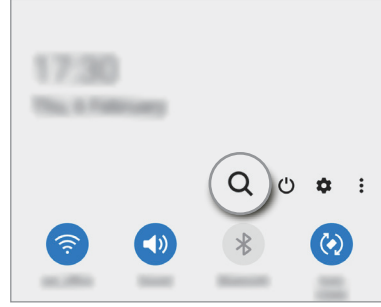
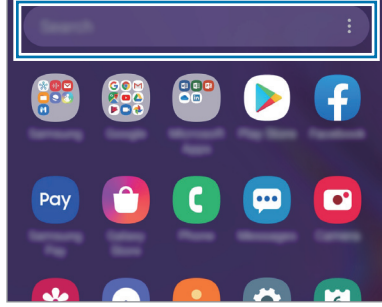

- 2 Bir anahtar sözcük girin.

Cihazınızdaki uygulamalar ve içerikler aranır.

Klavyenizden **Q** üzerine dokunursanız daha fazla içerik arayabilirsiniz.

Bixby

Tanıtım

Bixby, cihazınızı daha rahat kullanmanıza yardım eden bir kullanıcı arayüzüdür.

Bixby ile konuşabilir veya metin yazabilirsiniz. Bixby, istediğiniz bir işlevi başlatır veya istediğiniz bilgileri gösterir. Ayrıca, kullanım düzenlerinizi ve ortamlarınızı da öğrenir. Sizin hakkınızda ne kadar çok şey öğrenirse sizi o kadar iyi anlar.



- Bixby'yi kullanmanız için cihazınızın bir Wi-Fi ağına veya mobil ağa bağlı olması gerekir.
- Bixby'yi kullanmak için Samsung account'ınızla oturum açmanız gerekir.
- Bixby yalnızca belirli dillerde kullanılabilir ve bölgenize bağlı olarak bazı özellikler kullanılamayabilir.

Bixby başlatma

Bixby'i ilk defa açtığınızda Bixby giriş sayfası ekrana gelecektir. Bixby ile kullanacağınız dili seçmeniz, ekran talimatlarına göre Samsung account'unuzla giriş yapmanız ve ayrıca şartları ve koşulları kabul etmeniz gerekir.

- 1 Bixby tuşuna basın.

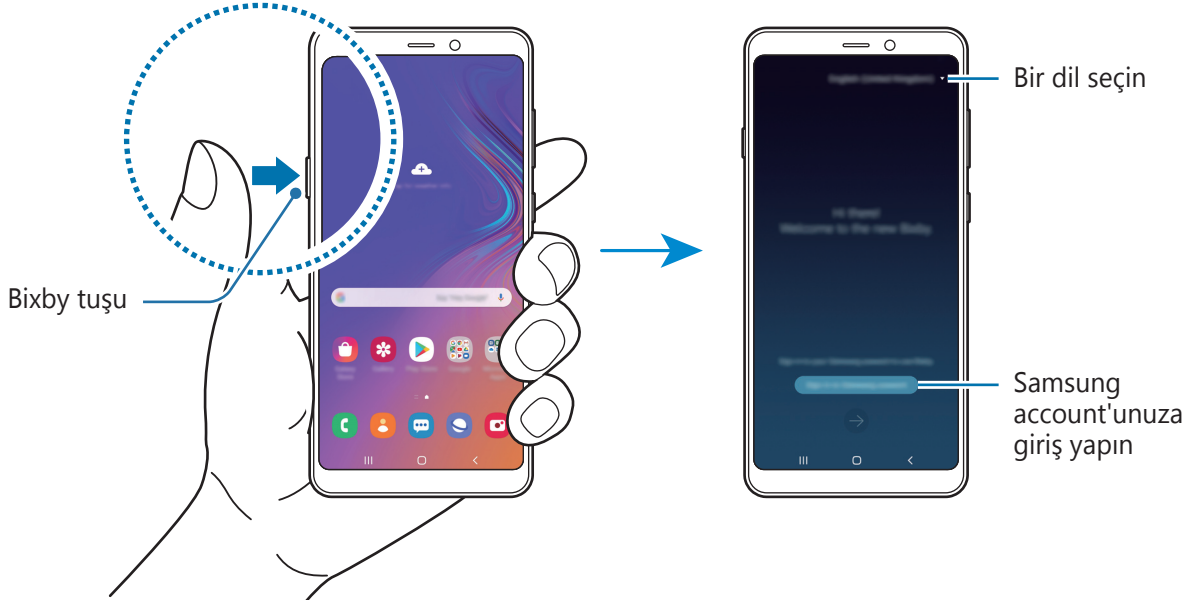

- 2 Bixby kullanım dilinizi seçin.

- 3 **Sign in to Samsung account** üzerine dokununuz ve ekrandaki talimatları uygulayarak Samsung account'unuzla oturum açın.



Daha önceden oturum açıtıysanız, hesap bilgileriniz ekranda görünür.

- 4 Kurulumu tamamlamak için ekrandaki talimatları uygulayın.
Bixby ekranı görünür.

Bixby'yi kullanma



Bixby'ye ne istediğinizi söylediğinizde, Bixby ilgili işlevleri başlatır veya istediğiniz bilgileri gösterir. Bixby tuşuna uzun basarken Bixby'ye ne istediğinizi söyleyin ve ardından konuşmanız bittiğinde parmağınızı tuştan çekin. Alternatif olarak "Hi, Bixby" diyebilir ve cihazdan ses geldikten sonra istediğinizi söyleyebilirsiniz.

Örneğin, Bixby tuşuna uzun basarken "How's the weather today?" diyebilirsiniz. Hava durumu bilgileri, ekranda belirecektir.

Yarının hava durumunu öğrenmek istiyorsanız Bixby tuşuna uzun basarken "Tomorrow?" demeniz yeterlidir Bixby, sohbetin bağlamını anladığı için size yarının hava durumunu gösterir.



Konuşma sırasında Bixby bir soru sorarsa, Bixby tuşuna uzun basarak Bixby'yi yanıtlayın. Ya da  ögesine dokununuz ve Bixby'yi yanıtlayın.

Kulaklık ya da Bluetooth ses cihazı kullanıyorsanız "Hi, Bixby" diyerek sohbet başlatabilir ve simgeye dokunmadan sohbete devam edebilirsiniz. Bixby ekranında,  →  → **Automatic listening** → **Hands-free only** üzerine dokununuz.

Sesinizi kullanarak Bixby'yi uyandırma

"Hi, Bixby" diyerek Bixby ile sohbet başlatabilirsiniz. "Hi, Bixby" dediğinizde Bixby'nin sesinize yanıt verebilmesi için sesinizi tanıtır.

1 Bixby ekranında,  →  → **Voice wake-up** üzerine dokununuz.

2 Etkinleştirmek için **Wake with "Hi, Bixby"** tuşuna dokununuz.

3 Kurulumu tamamlamak için ekrandaki talimatları uygulayınız.

Artık "Hi, Bixby" diyebilir ve cihazdan ses geldiğinde sohbet başlatabilirsiniz.

Metin yazarak iletişim kurma

Ortam gürültülü olduğu için sesiniz tanınmadığında veya konuşmanın zor olduğu durumlarda Bixby'yle metin yoluyla iletişim kurabilirsiniz.

Bixby ekranında,  üzerine dokununuz ve ardından istediğinizi yazınız.

İletişim sırasında Bixby, sesli geri bildirim yerine size metin yoluyla yanıt verir.

Bixby Vision

Tanıtım

Bixby Vision, görüntü tanımayaya dayanan çeşitli özellikler sunan bir hizmettir. Bixby Vision'ı, subjeleri tanıyarak hızlıca bilgi aramak için kullanabilirsiniz. Hayatınızı kolaylaştıran çeşitli Bixby Vision özelliklerini kullanın.

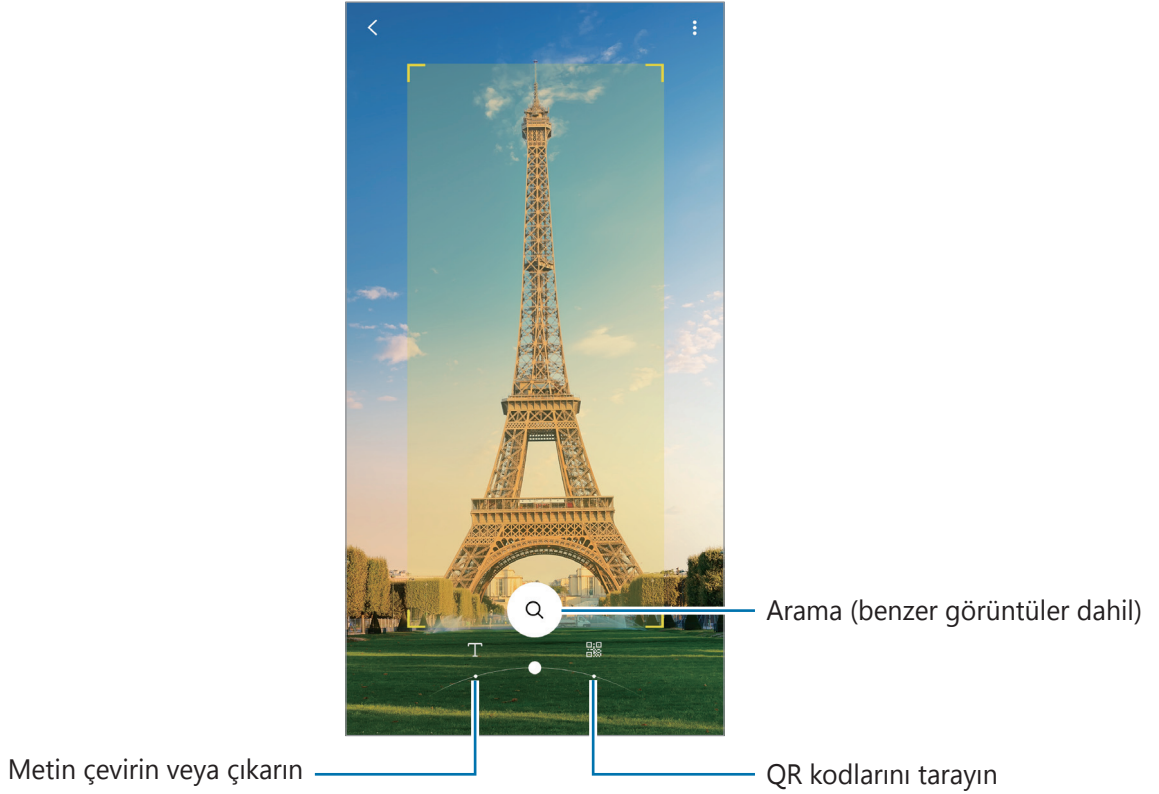

- Bu özelliği kullanmak için cihazın bir Wi-Fi ağına veya mobil ağa bağlı olması gerekir.
- Mevcut özellikler ve arama sonuçları bölgeye veya servis sağlayıcısına bağlı olarak değişebilir.
- Bu özellik mevcut olmayabilir ya da görüntü boyutuna, biçimine veya çözünürlüğüne bağlı olarak doğru arama sonuçlarını elde edemeyebilirsiniz.
- Samsung, Bixby Vision tarafından sağlanan ürün bilgilerinden sorumlu değildir.

Bixby Vision başlatma

Şu yöntemlerden birini kullanarak Bixby Vision'ı başlatın.

- **Kamera** uygulamasında çekim modları listesinde **DAHA FAZLA** üzerine dokunun ve **BIXBY VİSİON** üzerine dokunun.
- **Galeri** uygulamasında bir görsel seçin ve  üzerine dokunun.
- **İnternet** uygulamasında görsel üzerine dokunup tutun ve **Bixby Vision** üzerine dokunun.
- Bixby Vision uygulaması simgesini Ana ekrana ve Uygulamalar ekranına eklediyseniz **Bixby Vision** uygulamasını başlatın.

Metin çevirme veya çıkarma

Metin çevirisini tanıyıp ekranda gösterin. Ayrıca, bir belgeden veya resim dosyasından metin de çıkarabilirsiniz.

Örneğin, yurt dışındayken bir tabelada ne yazdığını öğrenmek istiyorsanız Bixby Vision özelliklerini kullanın. Cihaz tabeladaki metni seçtiğiniz dile çevirir.

1 **Kamera** uygulamasını başlatın, çekim modları listesinde **DAHA FAZLA** üzerine dokunun ve **BIXBY VİSİON** üzerine dokunun.

2  simgesine dokunun ve tanınması için metni ekranda tutun.

Metnin çevirisi ekranda görünür.

- Metni çıkarmak için  üzerine dokunun. > üzerine dokunursanız çıkarılan metinle paylaşma veya kaydetme gibi ek özellikleri kullanabilirsiniz.
- Kaynak veya hedef dili değiştirmek için ekranın üst kısmındaki dil ayarları paneli üzerine dokunun.

Benzer görüntüleri ve ilgili bilgileri arama

Tanınan subjeye benzer görüntüleri çevrimiçi olarak arayın. Subjenin renk veya şekil gibi özelliklerine benzer özelliklere sahip çeşitli görüntüleri görebilirsiniz.

Örneğin, bir fotoğrafın veya görselin başlığını öğrenmek istiyorsanız Bixby Vision özelliklerini kullanın. Cihaz, benzer özelliklere sahip görselleri veya ilgili bilgileri arayacak ve size gösterecektir.

- 1 **Kamera** uygulamasını başlatın, çekim modları listesinde **DAHA FAZLA** üzerine dokunun ve **BIXBY VİSİON** üzerine dokunun.
- 2  seçin ve subjeyi tanımak için ekranda tutun.
- 3 Arama sonucu seçin.
Benzer görüntüler ve ilgili bilgiler ekranda görünür.

QR kodlarını okuma

Web siteleri, fotoğraflar, videolar, haritalar ve kartvizitler gibi çeşitli bilgileri görüntülemek için QR kodlarını tanıyın.



- 1 **Kamera** uygulamasını başlatın, çekim modları listesinde **DAHA FAZLA** üzerine dokunun ve **BIXBY VİSİON** üzerine dokunun.
- 2  seçin ve QR kodunu tanımak için ekranda tutun.
QR koduyla bağlantılı bilgiler görüntülenir.

Telefon

Tanıtım

Sesli ve görüntülü aramalar yapın veya bunları yanıtlayın.

Arama yapma

- 1 **Telefon** uygulamasını başlatın ve **Klavye** üzerine dokunun.
- 2 Bir telefon numarası girin.
- 3  üzerine dokunarak bir sesli arama yapın veya  üzerine dokunarak bir görüntülü arama yapın.

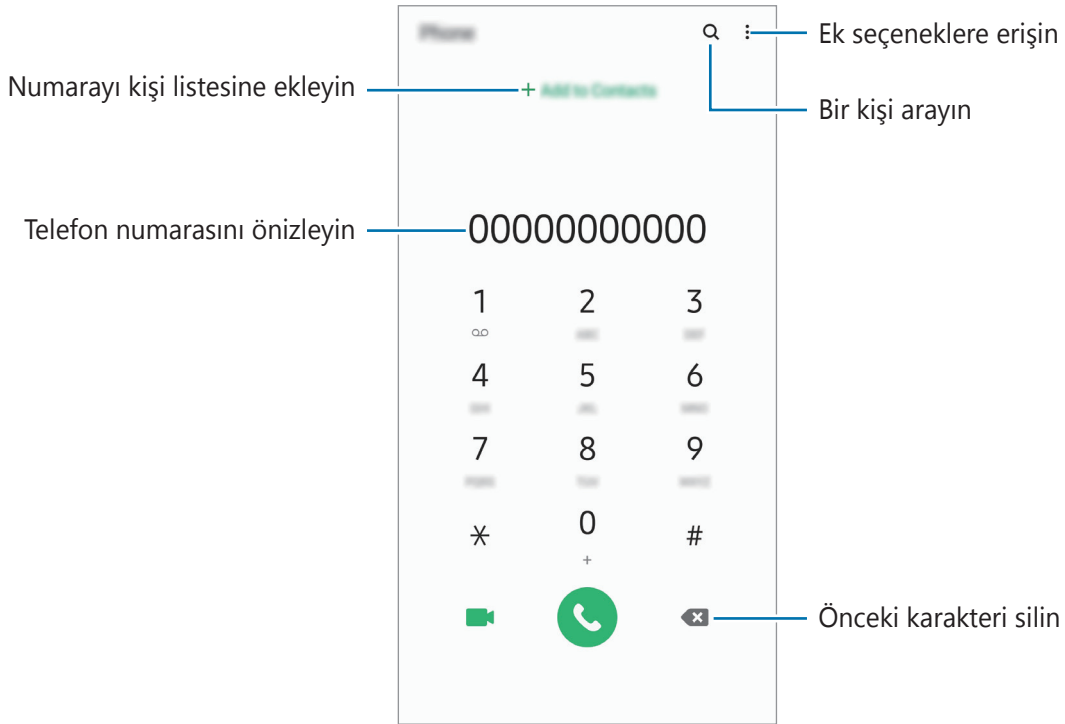

Arama kayıtlarından veya kişi listelerinden arama yapma

Telefon uygulamasını başlatın, **Kayıt** ya da **Kişiler** üzerine dokunun ve ardından bir kişi veya telefon numarası üzerinde sağa doğru kaydırarak arama yapın.

Bu özellik devre dışıysa **Ayarlar** uygulamasını başlatın, **Gelişmiş özellikler** → **Hareketler ve işaretler** üzerine dokunun ve ardından **Aramak veya msj göndermek için kıydr** tuşuna dokunarak bu işlevi etkinleştirin.

Hızlı aramayı kullanma

Aramaları hızlıca gerçekleştirmek için hızlı arama numarasını ayarlayın.

Hızlı arama için bir numara ayarlamak üzere **Telefon** uygulamasını başlatın, **Klavye** ya da **Kişiler** → **⋮** → **Hızlı arama numaraları** üzerine dokunun, hızlı arama numarasını seçin ve ardından bir telefon numarası ekleyin.

Bir arama yapmak için, tuş takımından bir hızlı arama numarasına uzun dokunun. 10 ve sonrasındaki hızlı arama numaraları için, numaranın ilk hanelerinin üzerine dokunun ve sonra son haneye uzun dokunun.

Örneğin **123**'ü bir hızlı arama numarası olarak ayarlarsanız, **1**, **2**'nin üzerine dokunun ve sonra **3**'e uzun dokunun.

Kilitli ekrandan arama yapma

Kilitli ekranda, **C** ögesini dairenin dışına sürükleyin.

Uluslararası arama yapma

- 1 **Telefon** uygulamasını başlatın ve **Klavye** üzerine dokunun.
- 2 + işareti görününceye kadar **0** üzerine uzun dokunun.
- 3 Ülke kodunu, alan kodunu ve telefon numarasını girin ve ardından **☎** üzerine dokunun.

Arama alma



Aramayı cevaplama

Bir arama geldiğinde,  ögesini büyük dairenin dışına sürükleyin.

Arama reddetme

Bir arama geldiğinde,  ögesini büyük dairenin dışına sürükleyin.

Gelen aramayı reddederken mesaj göndermek için **Mesaj gönder** çubuğunu yukarı sürükleyin ve göndermek için bir mesaj seçin. **Hatırlatıcı ekle** tuşu etkin durumdaysa bir saat sonra reddedilen çağrı konusunda sizi uyarmak üzere bir hatırlatıcı kaydedilecektir.

Çeşitli reddetme mesajları oluşturmak için, **Telefon** uygulamasını başlatın,  → **Ayarlar** → **Hızlı reddetme mesajları** üzerine dokunun, bir mesaj girin ve  üzerine dokunun.

Cevapsız aramalar

Eğer bir aramayı cevaplamazsanız, durum çubuğunda  simgesi belirir. Bildirimler panelini açarak cevapsız aramalar listesini görüntüleyin. Alternatif olarak, **Telefon** uygulamasını başlatın ve cevapsız aramaları görüntülemek için **Kayıt** üzerine dokunun.

Telefon numaralarının engellenmesi

Engelli listenize eklenen belirli numaralardan gelen aramaları engelleyin.

1 **Telefon** uygulamasını başlatın ve  → **Ayarlar** → **Numaraları engelle** üzerine dokunun.

2 **Kayıt** veya **Rehber** üzerine dokunun, kişileri ya da telefon numaralarını seçin ve **Tamam** üzerine dokunun.

Manuel olarak numara girmek için **Telefon numarası ekle** üzerine dokunun, bir telefon numarası girin ve  üzerine dokunun.

Engellediğiniz numaralar sizinle iletişim kurmak istediğinde, herhangi bir bildirim almazsınız. Aramalar, arama günlüğüne kaydedilir.





Arayan numarasını göstermeyen kişilerden gelen aramaları da engelleyebilirsiniz. Bu özelliği etkinleştirmek için **Bilinmeyen arayanları engelle** tuşuna dokunun.

Aramalar esnasındaki seçenekler

Bir sesli arama sırasında

Aşağıdaki eylemler yapılabilir:



-  : Ek seçeneklere erişin.
- **Arama ekle**: İkinci bir arama yapın. İlk arama beklemeye alınır. İkinci aramayı sonlandırdığınızda, ilk arama devam ettirilir.
- **Aramayı beklet**: Bir aramayı bekletin. Beklemedeki aramayı almak için **Aramayı sürdür** üzerine dokununuz.
- **Bluetooth**: Cihaza bağlıysa Bluetooth kulaklığa geçin.
- **Hoparlör**: Hoparlörü etkinleştirin veya devre dışı bırakın. Hoparlörü kullanırken cihazı kulaklarınızın uzağında tutunuz.
- **Sessiz**: Mikrofonu kapatın, böylece karşı taraf sizi duyamaz.
- **Tuş takımı / Gizle**: Tuş takımını açın ya da kapatın.
-  : Mevcut aramayı sonlandırır.

Bir video araması sırasında

Ekrana dokunarak aşağıdaki seçenekleri kullanın:



Görüntülü arama özelliği bölgeye veya servis sağlayıcısına bağlı olarak farklılık gösterebilir.

-  : Ek seçeneklere erişin.
- **Kamera**: Kamerayı kapatın, böylece karşı taraf sizi göremez.
- **Değiştir**: Ön ve arka kamera arasında geçiş yapın.
-  : Mevcut aramayı sonlandırır.
- **Sessiz**: Mikrofonu kapatın, böylece karşı taraf sizi duyamaz.
- **Hoparlör**: Hoparlörü etkinleştirin veya devre dışı bırakın. Hoparlörü kullanırken cihazı kulaklarınızın uzağında tutunuz.

Kişilere telefon numarası ekleme

Tuş takımını kullanarak Rehber'e telefon numarası ekleme

- 1 **Telefon** uygulamasını başlatın ve **Klavye** üzerine dokunun.
- 2 Numarayı girin.
- 3 **Rehber'e ekle**'ye dokunun.
- 4 Yeni kişi oluşturmak için **Yeni kişi oluştur** üzerine dokunun, veya numarayı var olan bir kişiye eklemek için **Mevcut kişiyi güncelle** üzerine dokunun.

Arama listesinden Rehber'e telefon numarası ekleme

- 1 **Telefon** uygulamasını başlatın ve **Kayıt** üzerine dokunun.
- 2 Bir arayan görüntüsü ve ardından **Ekle** üzerine dokunun veya bir telefon numarası ve **Rehber'e ekle** üzerine dokunun.
- 3 Yeni kişi oluşturmak için **Yeni kişi oluştur** üzerine dokunun, veya numarayı var olan bir kişiye eklemek için **Mevcut kişiyi güncelle** üzerine dokunun.

Bir telefon numarasına etiket ekleme

Kişiyi kaydetmeden numaralara etiketler ekleyebilirsiniz. Bunu yapmanız arayanın bilgilerini Kişide listelemek zorunda kalmadan aradığında görüntülemenize olanak sağlar.

- 1 **Telefon** uygulamasını başlatın ve **Kayıt** üzerine dokunun.
- 2 Bir telefon numarası →  üzerine dokunun.
- 3 **Not ekle** üzerine dokunup bir etiket girin ve ardından **Ekle** üzerine dokunun. Söz konusu numaradan bir arama yapıldığında etiket numaranın altında görünür.

Kişiler

Tanıtım

Yeni kişiler oluşturun veya cihazdaki kişileri yönetin.

Kişi ekleme

Yeni kişi oluşturma

- 1 **Kişiler** uygulamasını başlatın ve **+** üzerine dokunun.
- 2 Kayıt yerini seçin.
- 3 İletişim bilgisini girin.

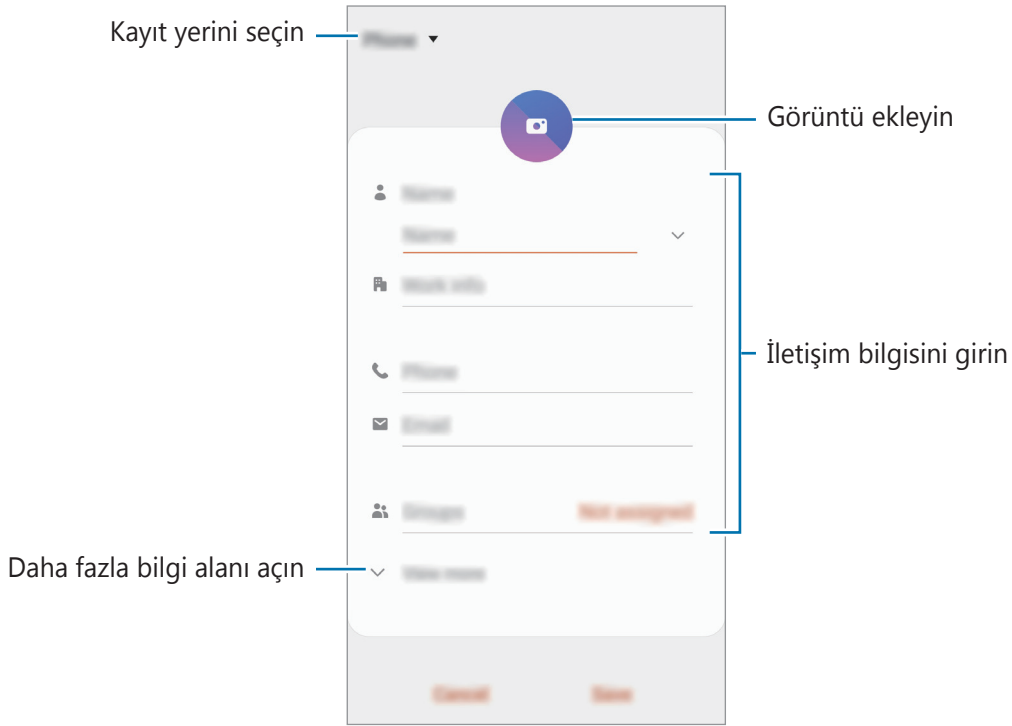

Seçilen kayıt yerine bağlı olarak, kaydedebileceğiniz bilgi türleri farklılık gösterebilir.

- 4 **Kaydet** üzerine dokunun.

Kişileri içeri aktarma

Diğer kayıt yerlerindeki kişileri içeri aktararak cihazınıza ekleyin.

- 1 **Kişiler** uygulamasını başlatın ve  → **Kişileri yönet** → **Kişileri içe veya dışa aktarın** → **İçeri aktar** üzerine dokunun.
- 2 İçe aktarılacak kişilerin bulunduğu kayıt yerini seçin.
- 3 İçe aktarılacak VCF dosyalarını veya kişileri seçip **Tamam** üzerine dokunun.
- 4 Kişilerin kaydedileceği kayıt yerini seçip **İçeri aktar** üzerine dokunun.

Kişileri web hesaplarınızla senkronize etme

Cihazınızdaki kişileri, web hesaplarınıza (örneğin, Samsung account'unuz) kaydedilmiş çevrimiçi kişilerle senkronize edin.

- 1 **Ayarlar** uygulamasını başlatın, **Hesaplar ve yedekleme** → **Hesaplar** üzerine dokunun ve senkronize edilecek hesabı seçin.
- 2 **Hesabı eşitle** üzerine ve **Kişiler** tuşunun üzerine dokunarak etkinleştirin.
Samsung account için,  → **Eşitleme ayarları** üzerine ve **Kişiler** anahtarına dokunarak bunu etkinleştirin.

Kişi arama

Kişiler uygulamasını başlatın.

Aşağıdaki arama yöntemlerinden birini kullanın:

- Kişiler listesinde yukarı veya aşağı kaydırın.
- Kişiler listesinin sağ tarafında bir parmağınızı endeks boyunca sürükleyerek hızlı bir şekilde kaydırın.
- Kişiler listesinin en üstündeki  üzerine dokunun ve arama kriterini girin.

Kişiye dokunun. Ardından aşağıdaki eylemlerden birini gerçekleştirin:

- ☆ : Favori kişilere ekleyin.
- 📞 / 📺 : Bir sesli veya görüntülü arama yapın.
- 💬 : Bir mesaj yazın.
- ✉️ : Bir e-posta yazın.

Kişileri paylaşma

Çeşitli paylaşım seçeneklerini kullanarak kişilerinizi başkalarıyla paylaşabilirsiniz.

- 1 **Kişiler** uygulamasını başlatın ve ☰ → **Paylaşma aç** üzerine dokunun.
- 2 Kişileri seçip **Paylaşma aç** üzerine dokunun.
- 3 Bir paylaşım yöntemi seçin.

Profili kaydetme ve paylaşma

Fotoğrafınız ve durum mesajınız gibi profil bilgilerinizi kaydedin ve profil paylaşma özelliğini kullanarak başkalarıyla paylaşın.



- Bu özelliği kullanmak için Samsung account'ınızla oturum açmanız gereklidir.
- Profil paylaşma özelliği, bölgeye veya servis sağlayıcısına bağlı olarak kullanılamayabilir.
- Profil paylaşma özelliği sadece cihazlarında profil paylaşma özelliğini etkinleştiren kişilerle kullanılabilir.

- 1 **Kişiler** uygulamasını başlatın ve profilinizi seçin.
- 2 **Düzenle** üzerine dokunun, profilinizi düzenleyin ve ardından **Kaydet** üzerine dokunun.
- 3 **Profilinizi paylaşmak için brya dokun** üzerine dokunun ve etkinleştirmek için tuşa dokunun.
 - Profil paylaşma özelliğini kullanmak için telefon numaranız doğrulanmalıdır. **Kişiler** kısmında, kişilerinizin güncellenmiş profil bilgilerini görüntüleyebilirsiniz.
 - Profilinizi paylaşacağınız kişilerin kapsamını değiştirmek için **Paylaşılacak öğeleri seç** üzerine dokunun, paylaşılacak bir öğe seçin ve ardından bir seçenek belirleyin.



Gruplar oluşturma

Aile veya arkadaşlar gibi gruplar ekleyebilir ve de kişileri gruplara göre yönetebilirsiniz.

- 1 **Kişiler** uygulamasını başlatın ve  → **Gruplar** → **Grup oluştur** üzerine dokununuz.
- 2 Bir grup adı girin.
Bir grup zil sesi oluşturmak için **Grup zil sesi** üzerine dokunup bir zil sesi seçin.
- 3 **Üye ekle** üzerine dokununuz, gruba eklenecek kişileri seçin ve sonra **Tamam** üzerine dokununuz.
- 4 **Kaydet** üzerine dokununuz.

Bir grup mesajı gönderme

Aynı anda bir grubun tüm üyelerine bir grup mesajı gönderebilirsiniz.

Kişiler uygulamasını başlatın,  → **Gruplar** üzerine dokununuz ve sonra  → **Mesaj gönder** üzerine dokununuz.

Yinelenen kişileri birleştirme

Kişileri diğer kayıt yerlerinden içe aktardığınızda veya kişileri diğer hesaplarla senkronize ettiğinizde, kişi listenizde yinelenen kişiler bulunabilir. Kişi listenizi daha düzenli bir hale getirmek için yinelenen kişileri birleştirin.

- 1 **Kişiler** uygulamasını başlatın ve  → **Kişileri yönet** → **Kişileri birleştir** üzerine dokununuz.
- 2 Kişileri işaretleyin ve **Birleştir** üzerine dokununuz.

Kişileri silme

- 1 **Kişiler** uygulamasını başlatın ve  → **Sil** üzerine dokununuz.
- 2 Kişileri seçip **Sil** üzerine dokununuz.

Kişileri tek tek silmek için kişi listesini açın ve kişilerden birine dokununuz. Ardından  → **Sil** üzerine dokununuz.

Mesajlar

Tanıtım

Mesajları görüşmeye göre gönder ve görüntüle.

Mesaj gönderme



- Dolaşımda iken mesaj göndermek için ek ücret ödemeniz gerekebilir.
- Bu cihaz Türkçe karakterlerin tamamını ihtiva eden ETSI TS 123.038 V8.0.0 ve ETSI TS 123.040 V8.1.0 teknik özelliklerine uygundur.

1 **Mesajlar** uygulamasını başlatın ve  üzerine dokunun.

2 Alıcıları ekleyin ve bir mesaj girin.

Kaydedip sesli mesaj göndermek için  üzerine uzun dokununuz, mesajınızı söyleyin ve ardından parmağınızı bırakın. Kaydetme simgesi yalnızca mesaj giriş alanı boşta görüntülenir.

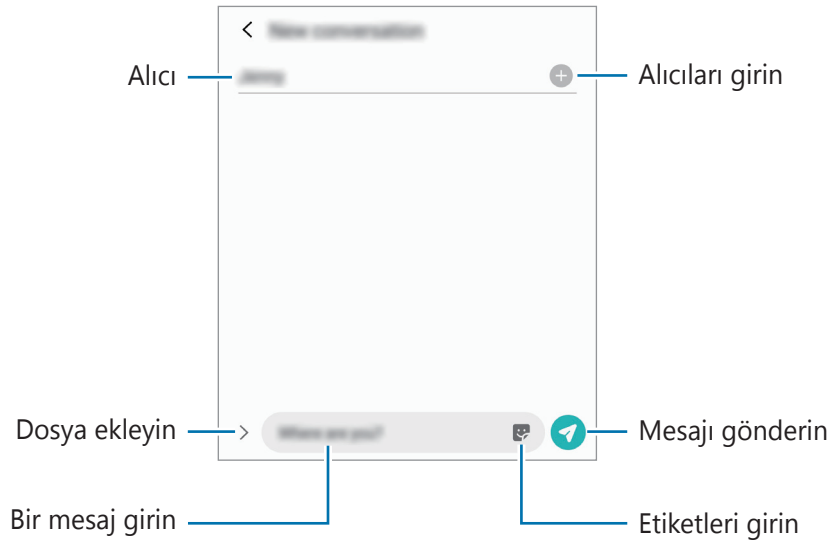

3 Mesaj göndermek için  üzerine dokununuz.

Mesajları görüntüleme

Mesajlar kişi bazında mesaj dizininde gruplanır.





Dolaşımında iken mesaj almak için ek ücret ödemeniz gerekebilir.

- 1 **Mesajlar** uygulamasını başlatın ve **Görüşmeler** üzerine dokununuz.
- 2 Mesajlar listesinde bir kişi ya da telefon numarası seçin.
 - Mesajı yanıtlamak için mesaj giriş alanına dokunup bir mesaj girin, ardından  üzerine dokununuz.
 - Yazı tipi boyutunu ayarlamak için iki parmağınızı birbirinden ayırın veya parmaklarınızı kısın.

İstenmeyen mesajların engellenmesi

Engelli listenize eklenen belirli numaralardan gelen mesajları engelleyin.

- 1 **Mesajlar** uygulamasını başlatın ve  → **Ayarlar** → **Numaraları ve mesajları engelle** → **Numaraları engelle** üzerine dokununuz.
- 2 **Görüşmeler** üzerine dokununuz ve bir kişi ya da telefon numarası seçin. Ya da **Rehber** üzerine dokununuz, kişileri seçin ve ardından **Tamam** üzerine dokununuz.
Manuel olarak numara girmek için **Telefon numarası gir** altına bir telefon numarası girin ve  üzerine dokununuz.

Mesaj bildirimlerini ayarlama

Bildirim sesi, görüntüleme seçenekleri ve daha başka değişiklikler yapabilirsiniz.

- 1 **Mesajlar** uygulamasını başlatın,  → **Ayarlar** → **Bildirimler** üzerine dokunun ve ardından tuşa dokunarak bu işlevi etkinleştirin.
- 2 Bildirim ayarlarını değiştirin.

Bir mesaj hatırlatması ayarlama

Kontrol edilmemiş bildirimleriniz olup olmadığından haberdar olmak için belirli bir aralığa sahip bir uyarı ayarlayabilirsiniz. Bu özellik etkinleştirilmemişse, **Ayarlar** uygulamasını başlatın, **Erişilebilirlik** → **Gelişmiş ayarlar** → **Bildirim hatırlatıcıları** üzerine dokunun ve ardından tuşa dokunarak bu işlevi etkinleştirin.

Mesajları silme

- 1 **Mesajlar** uygulamasını başlatın ve **Görüşmeler** üzerine dokunun.
- 2 Mesajlar listesinde bir kişi ya da telefon numarası seçin.
- 3 Mesaja uzun dokunun, **Sil** ögesine dokunun.
Birden fazla mesajı silmek için silmek istediğiniz mesajları işaretleyin.
- 4 **Sil** üzerine dokunun.

İnternet

Tanıtım

İnternette gezinerek bilgi arayın ve yer işaretlerinize ekleyerek kolaylıkla favori internet sayfalarınıza erişin.

Web sayfalarını tarama

- 1 **İnternet** uygulamasını başlatın.
- 2 Adres alanına dokunun.
- 3 Web adresini veya bir anahtar sözcüğü girin ve ardından **Git** üzerine dokunun.

Araç çubuklarını görüntülemek için parmağınızı ekranda hafifçe aşağı doğru sürükleyin. Hızla sekmeler arasında gidip gelmek için adres alanı üzerinde sola veya sağa kaydırın.

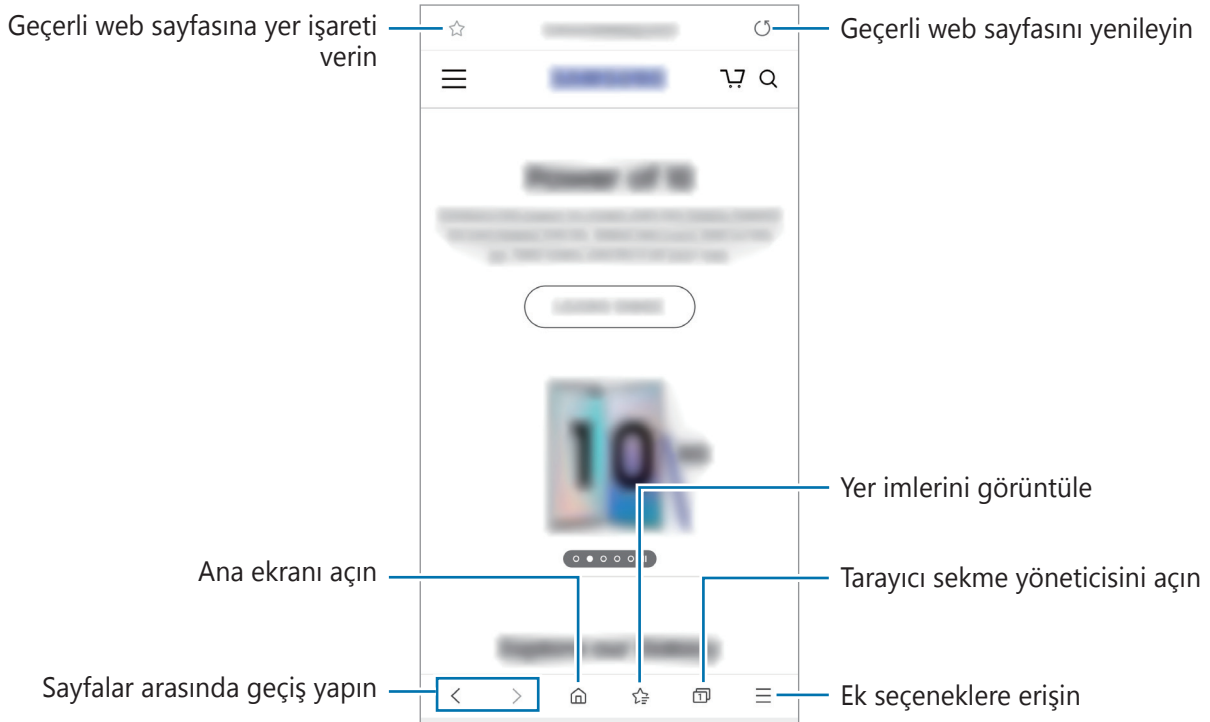

Gizli modu kullanma

Gizli modda, açık sekmeleri, yer imlerini ve kayıtlı sayfaları ayrı ayrı yönetebilirsiniz. Gizli modu şifre ve biyometrik verilerinizi kullanarak kilitleyebilirsiniz.

Gizli modu etkinleştirme

Ekranın en alt kısmındaki araç çubuğunda  → **Gizli modu aç** üzerine dokunun. Eğer bu özelliği ilk kez kullanıyorsanız, gizli mod için bir şifre kullanıp kullanılmayacağını ayarlayın.

Gizli modda, cihaz araç çubuklarının rengini değiştirecektir.



Gizli modda, ekran görüntüsü yakalama gibi bazı özellikleri kullanamazsınız.

Güvenlik ayarlarını değiştirme

Şifrenizi veya kilit yöntemini değiştirebilirsiniz.

 → **Ayarlar** → **Gizlilik ve güvenlik** → **Gizli mod ayarları** → **Şifreyi değiştir** üzerine dokunun. Kayıtlı biyometrik verilerinizi şifre ile birlikte kilit yöntemi olarak kullanmak için, **Biometrik** altındaki ayarlar tuşunun üzerine dokunarak etkinleştirin.

Gizli modu devre dışı bırakma

Ekranın en alt kısmındaki araç çubuğunda  → **Gizli modu kapat** üzerine dokunun.



E-posta

E-posta hesaplarını ayarlama



E-posta'yı ilk kez açarken bir e-posta hesabı oluşturun.

- 1 **E-posta** uygulamasını başlatın.
- 2 Listedeki bir e-posta hizmeti seçin veya **Diğer** üzerine dokununuz.
- 3 Kurulumu tamamlamak için ekrandaki talimatları uygulayınız.

Başka bir e-posta hesabı oluşturmak için  →  → **Hesap ekle** üzerine dokununuz.

Birden fazla e-posta hesabınız varsa, bir tanesini varsayılan hesap olarak ayarlayabilirsiniz.  →  →  → **Varsayılan hesap ayarla** üzerine dokununuz.

E-posta gönderme



- 1 Bir e-posta oluşturmak için  üzerine dokununuz.
- 2 Alıcıları ekleyin ve konu başlığı ve metni giriniz.
- 3 E-posta göndermek için  üzerine dokununuz.

E-posta okuma

E-posta açık olduğunda, cihaz otomatik olarak yeni e-posta'lar alacaktır. E-postaları manuel olarak almak için, e-posta listesinin en üstünden aşağı doğru kaydırma yapınız.

Okumak için ekrandaki bir e-posta üzerine dokununuz.



Eğer e-posta senkronizasyonu devre dışı bırakılmışsa, yeni e-postalar alınamaz. E-posta senkronizasyonunu etkinleştirmek için  →  → hesap adınız üzerine dokununuz ve ardından **E-postaları eşitle** üzerine dokunarak bu işlevi etkinleştiriniz.

Kamera

Tanıtım

Çeşitli modları ve ayarları kullanarak fotoğraf ve video çekin.

Kamera etiketi

- Diğer kişilerin fotoğraflarını veya videolarını izinlerini almadan çekmeyin.
- Kanunen yasaklanmış fotoğrafları veya videoları çekmeyin.
- Diğer kişilerin gizliliğini ihlal edebileceğiniz yerlerde fotoğraf veya video çekmeyin.

Kamerayı Başlatma

Kamera'yı başlatmak için aşağıdaki yöntemleri kullanın:

- **Kamera** uygulamasını başlatın.
- Güç tuşuna hızlı bir şekilde iki kez basın.
- Kilitli ekranda,  ögesini dairenin dışına sürükleyin.



- Bazı yöntemler bölgeye veya servis sağlayıcısına bağlı olarak kullanılamayabilir.
- Ekran kilidi yöntemi ayarlandığında **Kamera** uygulaması kilit ekranından başlatılırsa veya ekran kapalıysa bazı kamera özellikleri kullanılamaz.
- Çektiğiniz fotoğraflar bulanık görünüyorsa kamera merceğini temizleyip tekrar deneyin.

Fotoğraf çekme

1 Kameranın odaklanacağı yerde önizleme ekranında görüntüye dokunun.

- Yaklaştırmak için iki parmağınızı ekranda birbirinden ayırın, uzaklaştırmak için ise parmaklarınızı yakınlaştırın. Yakınlaştırma özelliği yalnızca arka kamera aktifken kullanılabilir.
- Fotoğrafların parlaklığını ayarlamak için, ekrana dokunun. Ayar çubuğu belirdiğinde, ayar çubuğunu **+** veya **-** yönünde sürükleyin.

2 Bir fotoğraf çekmek için **O** üzerine dokunun.





- Önizleme ekranı çekim modu ve hangi kameranın kullanıldığına göre değişebilir.
- Kamera kullanılmadığında otomatik olarak kapanır.
- Lensin hasarlı veya kirli olmadığından emin olun. Aksi halde cihaz, yüksek çözünürlük gerektiren bazı modlarda doğru çalışmayabilir.
- Cihazınızın kamerası geniş açılı bir lense sahiptir. Geniş açılı fotoğraflarda veya videolarda küçük bozulmalar oluşabilir ve cihazın performans sorunu olduğunu göstermez.

Çekim için lens seçme

Önizleme ekranında istediğiniz lensi seçin ve ardından bir fotoğraf çekin ya da video kaydedin.



Bu özellik sadece bazı çekim modlarında kullanılabilir.

-  : Ultra geniş açılı lens, tıpkı gerçek manzara gibi görünen geniş açılı fotoğraflar çekmenize ya da geniş açılı videolar kaydetmenize imkan tanır. Yatay fotoğraflar çekmek için bu özelliği kullanın.
-  : Geniş açılı lens, temel fotoğraflar çekmenize ya da normal videolar kaydetmenize imkan tanır.
-  : Telefoto lens (2x optik yakınlaştırma) subjeyi büyütürken fotoğraf çekmenize veya video kaydetmenize imkan tanır.



 Ultra geniş çekim



 Temel çekim

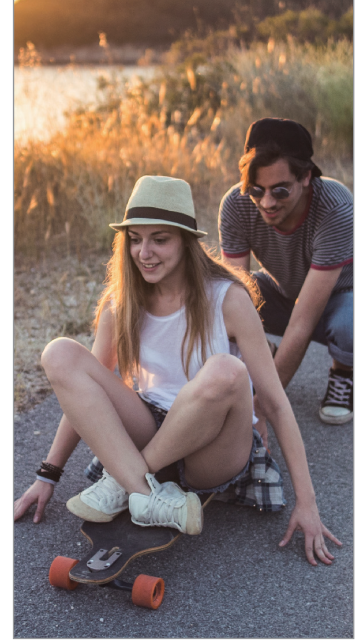

 2x optik zoom ile çekim

Çekim modlarını uygulama

Çekim modunu değiştirmek için çekim modları listesini sola veya sağa sürükleyin ya da önizleme ekranında sola veya sağa kaydırın.

İstediğiniz bir çekim modunu seçin.



Fotoğraf modu (Akıllı kamera)

Kamera, kolayca fotoğraf yakalamak için çevrede bulunan subjelere göre çekim seçeneklerini otomatik olarak ayarlar. Akıllı kamera özelliği subjeyi otomatik olarak tanır, renkleri ve tüm efektleri optimize eder.

Fotoğraf çekmek için, çekim modları listesinde **FOTOĞRAF** ve  üzerine dokununuz.

Görsel zeka

Kamera, subjeyi tanıyarak renk ayarlarını özelleştirir ve optimize edilmiş efektleri otomatik olarak uygular.

Çekim modları listesinde, **FOTOĞRAF** üzerine dokununuz. Kamera, subjeyi tanıdığı anda, görsel zeka tuşu değişir ve optimize edilmiş renk ve efekt uygulanır.



- Bu özellik etkin değilse önizleme ekranında ⚙️ üzerine dokunun ve etkinleştirmek için **Görsel zeka** tuşu üzerine dokunun.
- Bu özelliği kullanmak istemiyorsanız önizleme ekranındaki görsel zeka tuşuna dokunun.

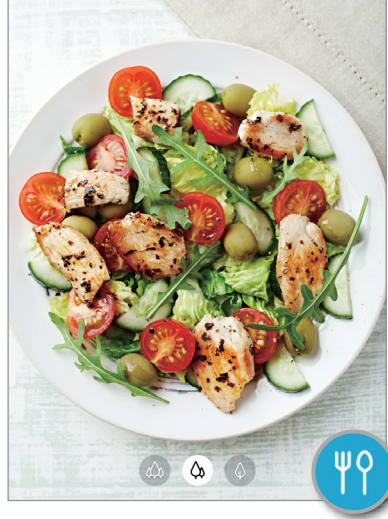

Hata tespit etme

Fotoğraf çekiminin kötü olması halinde cihaz tekrar fotoğraf çekmek için sizi bilgilendirir.

Biri fotoğraflarda gözünü kırptığında veya bulanık görüldüğünde veya objektifte lekeler varsa, fotoğrafı çektikten sonra bir bildirim görünecektir.



- Bu özelliği kullanmak istemiyorsanız, önizleme ekranında ⚙️ ögesine dokunun ve devre dışı bırakmak için **Hata tespit etme** ögesine dokunun.

Selfie çekme

Ön kamera ile otoportre çekebilirsiniz.

- 1 Çekim modları listesinde, **FOTOĞRAF** üzerine dokunun.
- 2 Önizleme ekranında, otoportreler için ön kameraya geçmek amacıyla parmağınızı yukarı veya aşağı kaydırın veya 🔄 üzerine dokunun.
- 3 Ön kamera merceğine bakın.
- 4 Bir fotoğraf çekmek için ○ üzerine dokunun.

Filtre ve diğer güzellik efektlerini uygulama

Fotoğraf çekmeden önce filtre efekti uygulayabilir ya da cilt renk tonu veya yüz şekli gibi yüz özelliklerini değiştirebilirsiniz.

- 1 Önizleme ekranında,  üzerine dokununuz.
- 2 Filtre efekti ya da güzellik efektlerinden seçiminizi yapın ve fotoğraf çekin.



Odak (AF) ve pozlamanın (AE) kilitlemesi

Subjelerdeki veya ışık kaynaklarındaki değişikliklere göre kameranın otomatik olarak ayarlama yapmasını önlemek için odağı veya pozlamayı belirli bir alana kilitleyebilirsiniz.

Odak alanına uzun dokununuz, AF/AE karesi alan üzerinde gözüktür ve odak ile poz ayarı kilitletir. Bu ayar fotoğraf çekiminden sonra bile kilitli kalmaya devam eder.

Video modu

Kamera, kolayca video kaydetmek için çevrede bulunan subjelere göre çekim seçeneklerini otomatik olarak ayarlar.

- 1 Çekim modları listesinde, **VIDEO** üzerine dokununuz.
- 2 Video kaydetmek için  üzerine dokununuz.
 - Kayıt sırasında videodan bir görüntü yakalamak için  üzerine dokununuz.
 - Bir video kaydederken odağı değiştirmek için odaklanmak istediğiniz yere dokununuz. Otomatik odaklanma modunu kullanmak istiyorsanız odağın manuel olarak ayarlanmasını iptal etmek için **AF** üzerine dokununuz.
- 3 Video kaydını durdurmak için  simgesi üzerine dokununuz.

Canlı odak modu

Kamera, arka planın bulanık ancak subjenin net bir şekilde görüldüğü fotoğraflar çekimlerine olanak sağlar.



- Bu özelliği yeterli ışık bulunan yerlerde kullanın.
- Arka planı bulanıklaştırma özelliği aşağıdaki durumlarda tam olarak uygulanamayabilir:
 - Cihaz veya subje hareket ederse.
 - Subje ince veya saydamsa.
 - Subje arka planla benzer renkteyse.
 - Subje veya arka plan düzse.

Canlı odak özelliğini kullanarak öne çıkan portreler çekme

- 1 Çekim modları listesinde, **CANLI ODAK** üzerine dokunun.
- 2 Arka plan bulanıklaştırma çubuğunu sola veya sağa sürükleyin ve bulanıklık derecesini ayarlayın.
- 3 **Hazır** önizleme ekranında belirlediğinde, fotoğraf çekmek için ögesine dokunun.

Arka plan bulanıklaştırma çubuğu



Canlı Odak fotoğrafların arka planını düzenleme

Canlı odak özelliği ile çekilen bir fotoğrafın arka plan efektini düzenleyebilir ve arka plan efektinin yoğunluğunu değiştirebilirsiniz.



- 1 Canlı odak özelliği kullanılarak çekilmiş bir fotoğrafı seçin ve **Arka plan efektini değiştir** üzerine dokunun.
- 2 Arka plan yoğunluğunu ayarlamak için ayar çubuğunu sola veya sağa sürükleyin.
- 3 Fotoğrafı kaydetmek için **Uygula** üzerine dokunun.

Yiyecek modu

Yiyecekler fotoğraflarınızda daha canlı renklere çıkar.

- 1 Çekim modları listesinde, **YİYECEK** üzerine dokunun.
- 2 Ekran üzerine dokunun ve dairesel çerçeveyi vurgulanacak alanın üzerine sürükleyin. Yuvarlak çerçevenin dışındaki alan bulanık olacaktır. Yuvarlak çerçeveyi yeniden boyutlandırmak için, çerçevenin bir kenarını sürükleyin.



- 3 Renk tonunu ayarlamak için  üzerine dokunun ve ayar çubuğunu sürükleyin.
- 4 Bir fotoğraf çekmek için  üzerine dokunun.

Ultra Ağır çekim modu

Ultra ağır çekim, hızlı bir şekilde geçen anı yavaşça kaydederek daha sonra değerlendirmenizi mümkün kılan bir özelliktir. Video kaydedildikten sonra, arka plan müziği otomatik olarak eklenecektir.



- Bazı ultra ağır çekim özellikleri modele göre farklılık gösterebilir.
- Bu özelliği yeterli ışık bulunan yerlerde kullanın. İçeride yetersiz veya zayıf ışıklı bir video kaydederken, aşağıdaki durumlardan bazıları meydana gelebilir:
 - Ekran, ışığın zayıf olması nedeniyle karanlık görünebilir.
 - Ekran, floresan aydınlatma gibi belirli aydınlatma koşullarının olduğu yerlerde titreyebilir.
 - Gürültü oluşabilir.

Ultra ağır çekim videolar kaydetme

Subjenin hareket ettiği tek bir anı yakalayıp bir video kaydedin.

- 1 Çekim modları listesinde, **DAHA FAZLA** → **ULT AĞR ÇEKİM** üzerine dokununuz.

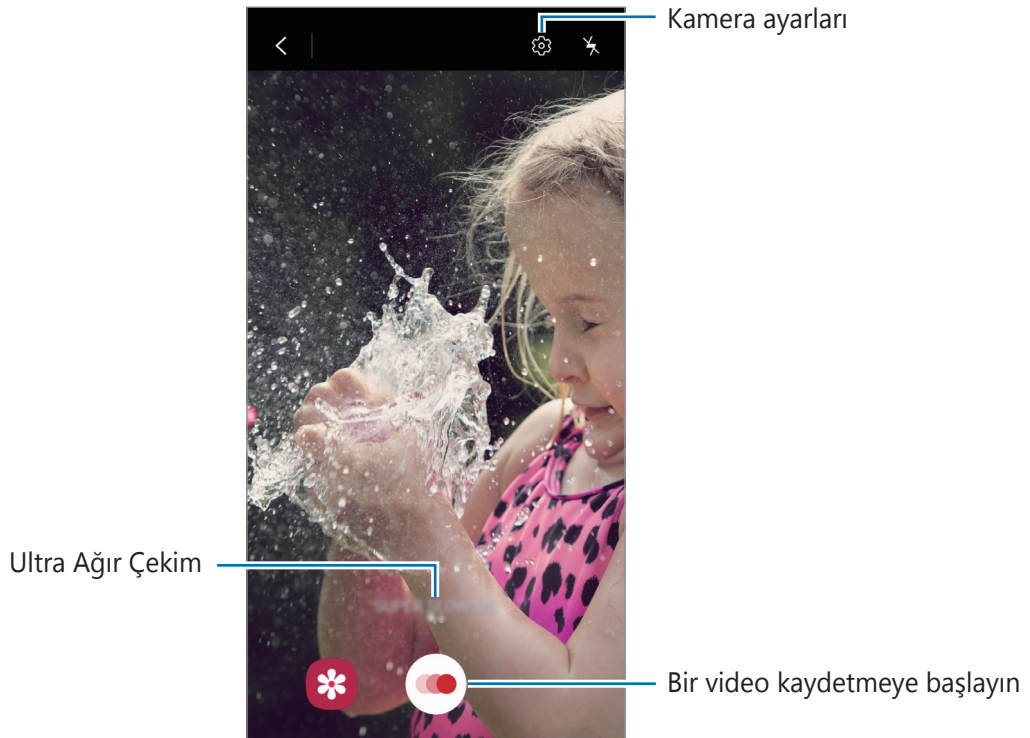

- 2  üzerine dokununuz.

Cihaz, anı ultra ağır çekimde yakalar ve bir video olarak kaydeder.

Ultra ağır çekim videoları oynatma

Bir ultra ağır çekim video seçip **Ultra ağır çekim videoyu oynat** üzerine dokunun.

Oynatma sırasında videoya rastgele bir arka plan müziği eşlik eder.

Video oynatırken görüntü yakalamak için  ögesine dokunun.

Ultra ağır çekim videoları düzenleme

Oynatma ekranında videoyu düzenleyip farklı bir dosya olarak kaydedebilir veya paylaşabilirsiniz.

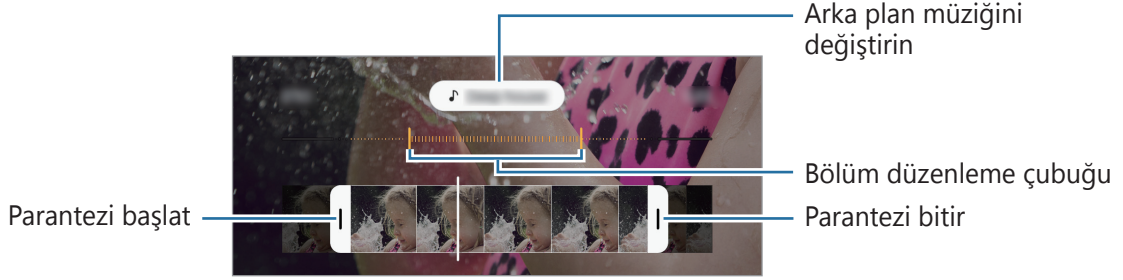

Videonun istediğiniz bir bölümünü kesmek için başlatma parantezini ve bitiş parantezini tutulacak bölümü seçmek üzere istediğiniz noktalara sürükleyin.

Ultra ağır çekim bölümünü düzenlemek için bölüm düzenleme çubuğunu sola veya sağa sürükleyin.



Ağır çekim modu

Ağır çekimde görüntülemek için bir video kaydedin. Ağır çekimde oynatmak için videolarınızın bölümlerini belirleyebilirsiniz.

- 1 Çekim modları listesinde, **DAHA FAZLA** → **AĞIR ÇEKİM** üzerine dokunun.
- 2 Kayıt işlemini başlatmak için  üzerine dokunun.
- 3 Kaydı bitirdiğinizde, durdurmak için  üzerine dokunun.
- 4 Önizleme ekranındayken, önizleme küçük resmi üzerine dokunun.

5 Ağır çekim videoyu oynat üzerine dokunun.

Videonun en hızlı bölümü, ağır çekim bölüm olarak ayarlanacak ve video oynamaya başlayacaktır. Videoya bağlı olarak maksimum iki ağır çekim bölümü oluşturulacaktır.

Ağır çekim bölümünü düzenlemek için bölüm düzenleme çubuğunu sola veya sağa sürükleyin.



Panorama modu

Panorama modunu kullanarak bir dizi fotoğraf çekin ve ardından geniş bir sahne oluşturmak için bunları birleştirin.



Panorama modunu kullanarak en iyi çekimleri almak için aşağıdaki ipuçlarını izleyin:

- Kamerayı yavaşça bir yönde hareket ettirin.
- Görüntüyü kameranın vizöründe çerçeve içerisinde tutun. Önizleme görüntüsü kılavuz çerçevenin dışındaysa veya cihazı hareket ettirmiyorsanız, cihaz fotoğraf çekmeyi otomatik olarak durduracaktır.
- Boş gökyüzü veya düz bir duvar gibi belirsiz arka planların fotoğrafını çekmekten kaçınin.

1 Çekim modları listesinde **DAHA FAZLA** → **PANORAMA** üzerine dokunun.

2 ○ üzerine dokunun ve cihazı yavaşça bir yönde hareket ettirin.

3 Fotoğraf çekmeyi durdurmak için ◼ üzerine dokunun.

Pro modu

Pozlama değeri ve ISO değeri gibi çeşitli çekim seçeneklerini manuel olarak ayarlayarak fotoğraflar yakalayın.

Çekim modları listesinde **DAHA FAZLA** → **PRO** üzerine dokununuz. Seçenekleri belirleyin ve ayarları özelleştirin, ardından fotoğraf çekmek için **O**'nın üzerine dokununuz.

Kullanılabilir seçenekler

- **ISO** : Bir ISO değeri seçin. Bu, kameranın ışık hassaslığını kontrol eder. Düşük değerler durağan veya iyi aydınlatılmış subjeler içindir. Yüksek değerler hızlı hareket eden veya zayıf aydınlatılmış subjeler içindir. Ancak, yüksek ISO ayarları fotoğraflarda gürültü oluşturabilir.
- **WB** : Uygun bir beyaz dengesi seçin, böylece görüntülerde gerçeğe yakın renk aralığı elde edilir. Renk sıcaklığını ayarlayabilirsiniz.
- **+/-** : Pozlama değerini değiştirin. Bu, kamera sensörünün ne kadar ışığa gerek duyduğunu belirler. Düşük ışık koşulları için daha yüksek poz kullanın.

Pozlama alanını ve odaklama alanını ayırma



Pozlama alanını ve odaklama alanını ayırabilirsiniz.

Önizleme ekranı üzerine dokunup bekleyin. AF/AE çerçevesi ekranda belirecek. Çerçeveyi odak alanı ile pozlama alanını ayırmak istediğiniz yere sürükleyin.



Hiper geçiş modu

Hareket eden insanlar veya arabalar gibi sahneleri kaydedin ve hızlı çekim videolar olarak görüntüleyin.

- 1 Çekim modları listesinde **DAHA FAZLA** → **HİPER GEÇİŞ** üzerine dokununuz.
- 2  üzerine dokununuz ve bir kare hızı seçeneği seçin.
Kare hızını **Otomatik** olarak ayarlarsanız, cihaz kare hızını sahnenin değişen hızına göre otomatik olarak ayarlayacaktır.
- 3 Kayıt işlemini başlatmak için  üzerine dokununuz.
- 4 Kayıt işlemini sonlandırmak için  üzerine dokununuz.
- 5 Önizleme ekranında, önizleme küçük resmi üzerine dokununuz ve videoyu görüntülemek için **Hiper geçişi oynat** üzerine dokununuz.

Geniş selfie modu

Fotoğrafa daha fazla kişi eklemek ve herkesin fotoğrafta çıkması için geniş bir otoportre çekin.

1 Çekim modları listesinde, **DAHA FAZLA** → **GENİŞ SELFİE** üzerine dokunun.

2 Ön kamera merceğine bakın.

3 Bir fotoğraf çekmek için  üzerine dokunun.

Alternatif olarak, avuç içinizi ön kameraya gösterin. Avuç içinizi tanıdıktan sonra, geri sayım zamanlayıcı görünecektir. Zamanı geldiğinde, cihaz bir fotoğraf çekecektir.

4 Geniş bir otoportre çekmek için cihazı yavaşça sağa ve sola ya da tam tersi yöne döndürün.

Beyaz çerçevenin vizör penceresinin her bir ucuna her gitmesiyle cihaz daha fazla fotoğraf çekecektir.



- Beyaz çerçevenin vizör penceresinin içinde kaldığından emin olun.
- Geniş açılı selfie yaparken subje hareketsiz kalmalıdır.
- Önizleme ekranında gösterilen görüntünün üst ve alt parçaları çekim koşullarına bağlı olarak fotoğraftan kesilmiş olabilir.













Kamera ayarlarını özelleştirme

Güncel çekim modu için seçenekler

Önizleme ekranında aşağıdaki seçenekleri kullanın.



Mevcut seçenekler çekim moduna bağlı olarak farklılık gösterebilir.

-  : Flaşı etkinleştirin veya devre dışı bırakın.
-  : Kamera otomatik olarak bir fotoğraf çekmeden önceki gecikmenin uzunluğunu seçin.
-  : Fotoğraflar için en boy oranı seçin.
-  : Filtre efekti ya da güzellik efektleri uygulayın.
-  : Bir kare hızı seçin.
-  : Videolar için en boy oranı seçin.
-  : Bir ölçekleme yöntemi seçin. Bu, ışık değerlerinin nasıl hesaplandığını belirler.
 **Orta-ağırlıklı** ögesi çekimin pozlamasını hesaplamak için çekimin orta kısmındaki ışığı kullanır.  **Spot** ögesi çekimin pozlamasını hesaplamak için çekimin orta alanında yoğunlaşmış bir alana gelen ışığı kullanır.  **Matris** tüm sahneyi ortalara.
-  : **YİYECEK** modunda Yuvarlak çerçeve içindeki bir subjeye odaklayın ve çerçeve dışındaki görüntüyü bulanıklaştırın.
-  : **YİYECEK** modunda renk tonunu ayarlayın.

Kamera ayarları

Önizleme ekranında,  üzerine dokunun. Bazı seçenekler, çekim moduna bağlı olarak kullanılamayabilir.

Akıllı özellikler

- **Görsel zeka:** Subjeye veya sahneye bağlı olarak renkleri otomatik olarak ayarlamak için cihazı ayarlayın.
- **Hata tespit etme:** Birisi gözlerini kırpyorsa veya fotoğraflarda bulanık görünüyorsa ya da objektifte lekeler varsa bildirim alacak şekilde ayarlayın.

Fotoğraflar

- **Arka fotoğraf boyutu:** Arka kamerayla çekmek istediğiniz fotoğraflar için bir çözünürlük seçin. Daha yüksek bir çözünürlük kullanarak daha yüksek kaliteli fotoğraflar çekebilirsiniz, ancak bu fotoğraflar hafızada daha fazla yer kaplayacaktır.
- **Ön fotoğraf boyutu:** Ön kamerayla çekmek istediğiniz fotoğraflar için bir çözünürlük seçin. Daha yüksek bir çözünürlük kullanarak daha yüksek kaliteli fotoğraflar çekebilirsiniz, ancak bu fotoğraflar hafızada daha fazla yer kaplayacaktır.
- **Deklanşör tuşunu basılı tutarak:** Kamera tuşuna uzun dokunduğunuzda gerçekleştirilecek bir eylem seçin.

Videolar

- **Arka video boyutu:** Arka kamerayla çekmek istediğiniz videolar için bir çözünürlük seçin. Daha yüksek çözünürlüğün kullanılması videoların daha kaliteli olmasını sağlar ancak hafızada daha fazla yer kaplarlar.
- **Ön video boyutu:** Ön kamerayla çekmek istediğiniz videolar için bir çözünürlük seçin. Daha yüksek çözünürlüğün kullanılması videoların daha kaliteli olmasını sağlar ancak hafızada daha fazla yer kaplarlar.
- **Yüksek verimli video:** Yüksek Verimli Video Codec (HEVC) biçiminde videolar kaydedin. Cihazın belleğini korumak HEVC videolarınız sıkıştırılmış dosyalar olarak kaydedilir.



- HEVC videolarını başka cihazlarda oynatamaz ya da çevrimiçi olarak paylaşamazsınız.

- Ultra ağır çekim ve ağır çekim videolar HEVC biçiminde kaydedilemez.

- **Video sabitleme:** Video çekerken kameranın sallanması nedeniyle oluşan bulanık görüntüyü azaltmak veya gidermek için sarsıntı önlemeyi etkinleştirin.

Kullanışlı özellikler

- **HDR (zengin ton):** Zengin renklerle fotoğraf çekin ve aydınlık veya karanlık ortamlarda bile ayrıntıları yakalayın.
- **Foto. önzlendiği şekilde (Selfie):** Cihazı, fotoğrafların ön kamerayla çekildiğinde önizleme ekranında görüldüğü gibi, döndürmeden kaydedileceği şekilde ayarlayın.
- **Matris çizgileri:** Subjeleri seçerken kompozisyona yardım etmek için vizör kılavuzlarını gösterir.
- **Konum etiketleri:** Fotoğrafa bir GPS konum etiketi iliştin.



- GPS sinyal gücü; bina araları, deniz seviyesinin altında olan alanlar veya kötü hava koşulları gibi sinyalin kesildiği durumlarda düşebilir.
- Bunları İnternet'e yüklediğinizde konumunuz fotoğraflarınızda görünecektir. Bundan kaçınmak için, konum etiketi ayarını devre dışı bırakın.

- **Çekim yöntemleri:** Fotoğraf çekmek veya video kaydetmek için ek çekim yöntemleri seçin.
- **Depolama konumu:** Depolamak istediğiniz hafıza konumunu seçin. Bu özellik, bir hafıza kartı taktığınızda ekrana gelecektir.
- **Hızlı başlat:** Cihazı, Güç tuşuna hızlıca iki kez basıldığında kamerayı başlatacak şekilde ayarlayın.



Bu özellik bölgeye veya servis sağlayıcısına bağlı olarak kullanılamayabilir.

- **Hızlı inceleme:** Fotoğrafları çektikten sonra fotoğrafları göstermek için cihazı ayarlayın.
- **Filigran:** Resim çekerken sol alt köşeye bir filigran ekleyin.
- **Fabrika ayarlarına dön:** Kamera ayarlarını sıfırlayın.
- **Bize ulaşın:** Sorular sorun ve sık sorulan soruları görün.
- **Kamera hakkında:** Kamera sürümünü ve yasal bilgileri görüntüleyin.

Galeri

Tanıtım

Cihazınızda depolanan fotoğrafları ve videoları görüntüleyin. Ayrıca, görüntüleri ve videoları albüme göre yönetebilir veya hikayeler oluşturabilirsiniz.

Fotoğrafları görüntüleme

1 **Galeri** uygulamasını başlatın ve **Fotoğraflar** üzerine dokunun.

2 Bir fotoğrafı seçin.

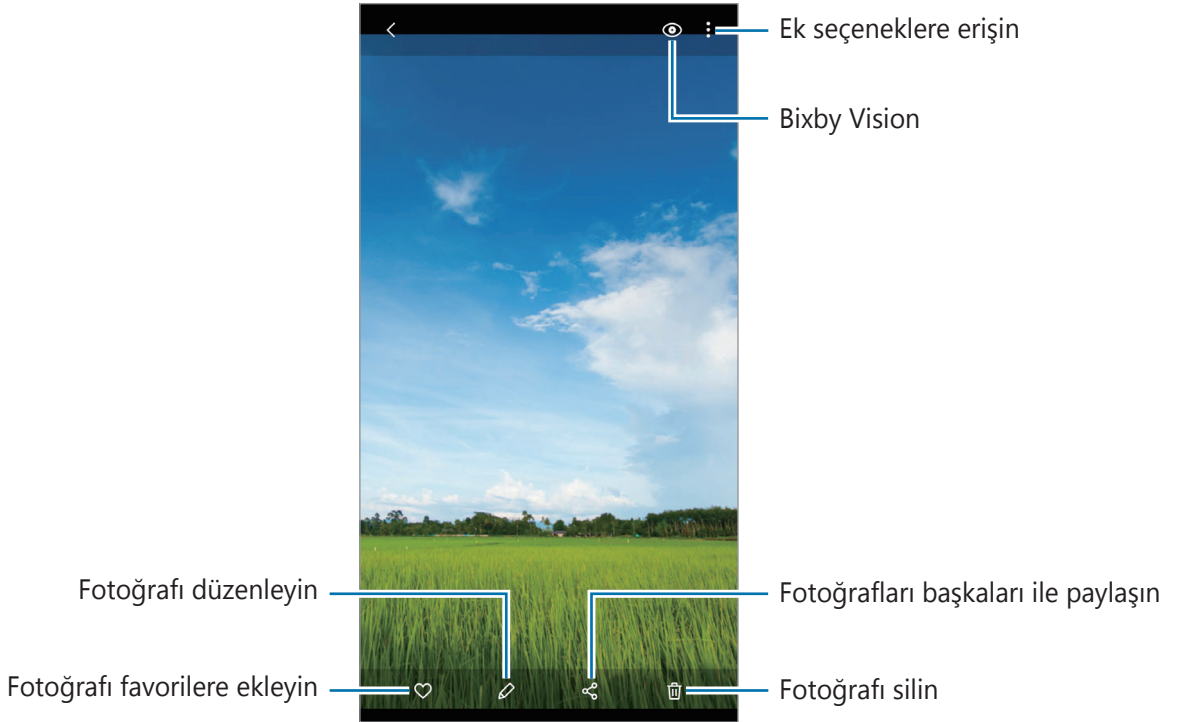

Birden fazla görüntüden animasyonlu bir GIF veya kolaj oluşturabilirsiniz. Listede **→** **GIF oluştur**, veya **Kolaj oluştur** ögesine dokunun ve ardından görselleri seçin.

Görüntüleri arama

Galeri uygulamasını başlatın ve görüntüleri türler ya da konumlar gibi kategorilere göre sıralanmış olarak görüntülemek için **Q** üzerine dokunun.

Görüntüleri anahtar sözcük girerek aramak için arama alanı üzerine dokunun.

Videoları görüntüleme

1 **Galeri** uygulamasını başlatın ve **Fotoğraflar** üzerine dokunun.

2 Oynatılacak videoyu seçin.

3 Videoyu oynatmak için **Videoyu oynat** üzerine dokunun.

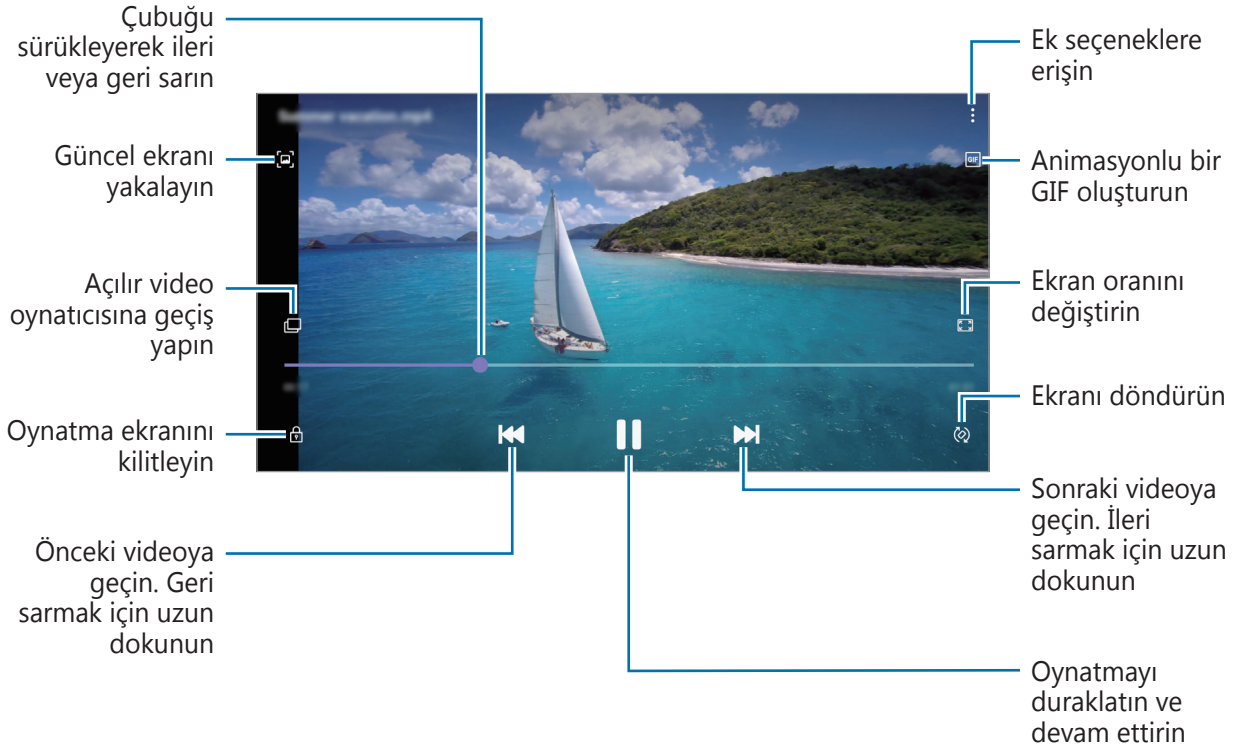

Parmağınızı oynatma ekranının sol tarafında yukarı aşağı sürükleyerek parlaklığı ayarlayın veya parmağınızı oynatma ekranının sağ tarafında yukarı aşağı sürükleyerek ses seviyesini ayarlayın.

İleri veya geriye sarmak için parmağınızı, oynatma ekranında sola veya sağa doğru sürükleyin.

Albümleri görüntüleme

Görsellerinizi ve videolarınızı, klasörlere veya albümlere göre düzenlenmiş şekilde görüntüleyebilirsiniz.

Galeri uygulamasını başlatın, **Albümler** üzerine dokunun ve albümlerden birini seçin.

Albümleri gizleme

Albümleri gizleyebilirsiniz.



Kamera ve **Ekran görüntüleri** albümleri gibi varsayılan olarak oluşturulan albümleri gizleyemezsiniz.

- 1 **Galeri** uygulamasını başlatın ve **Albümler** üzerine dokunun.
- 2 **:** → **Albümleri gizle/göster** üzerine dokunun.
- 3 Gizlemek istediğiniz albümün tuşunun üzerine dokunun.

Hikayeleri görüntüleme

Görüntü ve videoları yakaladığınızda veya kaydettiğinizde, cihaz bunların tarih ve konum etiketlerini okur, görüntü ve videoları sıralar ve ardından hikayeler oluşturur. Hikayelerin otomatik olarak oluşturulması için birden fazla görüntü ve video yakalamanız veya kaydetmeniz gerekir.

Galeri uygulamasını başlatın, **Hikayeler** üzerine dokunun ve bir hikaye seçin.

Hikaye oluşturma

Çeşitli temaları olan hikayeler oluşturun.

- 1 **Galeri** uygulamasını başlatın ve **Hikayeler** üzerine dokunun.
- 2 **:** → **Hikaye oluştur** üzerine dokunun.
- 3 Hikayenin başlığını girip **Oluştur** üzerine dokunun.
- 4 Hikayede yer alacak görüntüleri veya videoları işaretleyip **Tamamlandı** üzerine dokunun.

Bir hikayeye görüntü veya video eklemek için hikayeyi seçip  → **Ekle** üzerine dokunun.

Bir hikayedeki görüntüleri veya videoları çıkarmak için hikayeyi seçin,  → **Düzenle** üzerine dokunun, kaldırılacak görüntüleri veya videoları işaretleyin ve ardından **Hikayeden kaldır** üzerine dokunun.

Hikayeleri silme

- 1 **Galeri** uygulamasını başlatın ve **Hikayeler** üzerine dokunun.
- 2 Silinecek hikayeye uzun dokunun ve ardından **Sil** üzerine dokunun.

Fotoğrafları ve videoları senkronize etme

Galeri uygulamanızı Samsung Cloud'la senkronize ettiğinizde, çektiğiniz fotoğraflar ve videolar da Samsung Cloud'a kaydedilir. Samsung Cloud'da kayıtlı görüntüleri ve videoları **Galeri** uygulamanızda ve diğer cihazlarda görüntüleyebilirsiniz.

Galeri uygulamasını başlatın,  → **Ayarlar** üzerine dokunun ve ardından **Cloud eşitleme** tuşuna dokunarak bu işlevi etkinleştirin. **Galeri** uygulaması ve Samsung Cloud senkronize edilir.

Görüntüleri veya videoları silme

- 1 **Galeri** uygulamasını başlatın.
- 2 Silmek için bir görüntü veya video seçin.
Birden çok dosya silmek için, listeden silmek istediğiniz dosyaya uzun dokunun ve silinecek diğer dosyaları işaretleyin.
- 3  ya da **Sil** üzerine dokunun.

Geri dönüşüm kutusu özelliğini kullanma

Silinen görüntüleri ve videoları geri dönüşüm kutusunda tutabilirsiniz. Bu dosyalar, belirli bir süre sonra silinir.

Galeri uygulamasını başlatın,  → **Ayarlar** üzerine dokunun ve ardından **Çöp kutusu** tuşuna dokunarak bu işlevi etkinleştirin.

Geri dönüşüm kutusundaki dosyaları görüntülemek için **Galeri** uygulamasını başlatın ve  → **Çöp kutusu** üzerine dokunun.



AR EMOJİLERİ

Tanıtım

Size benzeyen bir Emojim oluşturun ve çıkartmaları kullanarak fotoğraf veya video çekin.

Emojimi oluşturma

Kendinize benzeyen bir Emojim oluşturun. Çeşitli ifadelere sahip Emojim etiketleri otomatik olarak üretilecektir.

- 1 **Kamera** uygulamasını başlatın, çekim modları listesinde **DAHA FAZLA** üzerine dokunun ve **AR EMOJİLERİ** → **Emojimi Oluştur** üzerine dokunun.
- 2 Yüzünüzü ekranda hizalayıp  üzerine dokunarak bir fotoğraf çekin.
- 3 Emojim'in cinsiyetini seçin ve **Sonraki** üzerine dokunun.
- 4 Emojim süsleme.
Göz rengi veya yüz şekli gibi ayrıntıları düzenlemek için  ögesine dokunun.
- 5 ✓ üzerine dokunun.
Açılır bir pencere belirlediğinde, **Emojim etiketlerini Galeri'ye kaydet** ve **Tamam** ögesine dokunun.

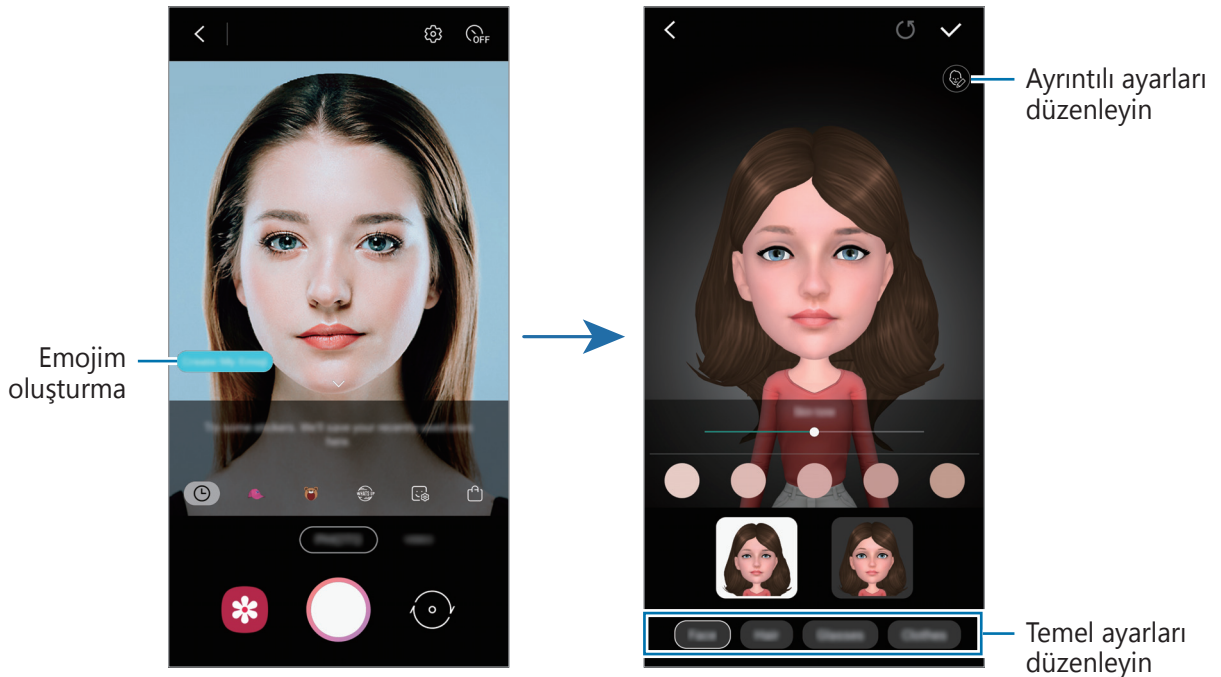





AR EMOJİLERİ özelliğini hem ön hem de arka kameralarda kullanabilirsiniz. Arka kamerayı kullanıyorsanız, otomatik olarak ön kameraya geçer. Kameralar arası geçiş yapmak için, önizleme ekranını yukarı veya aşağı kaydırın.

Emojim'i silme

Kamera uygulamasını başlatın, çekim modları listesinde **DAHA FAZLA** üzerine dokununuz ve **AR EMOJİLERİ** üzerine dokununuz.  üzerine dokununuz, silmek istediğiniz Emojim etiketlerini seçip **Sil** üzerine dokununuz. Emojim ve Emojim etiketleri silinir.

Canlı etiketler

Çeşitli canlı etiketler ile fotoğraf ve video çekin. Yüzünüzü hareket ettirdikçe etiketler de hareketlerinizi izleyecektir. Aynı zamanda bir videoda hareket edip duran sevimli ve eğlenceli bir etiket de kaydedebilirsiniz.

- 1 **Kamera** uygulamasını başlatın, çekim modları listesinde **DAHA FAZLA** üzerine dokununuz ve **AR EMOJİLERİ** üzerine dokununuz.
- 2  Veya  simgesi üzerine dokununuz ve istediğiniz bir etiketi seçin.

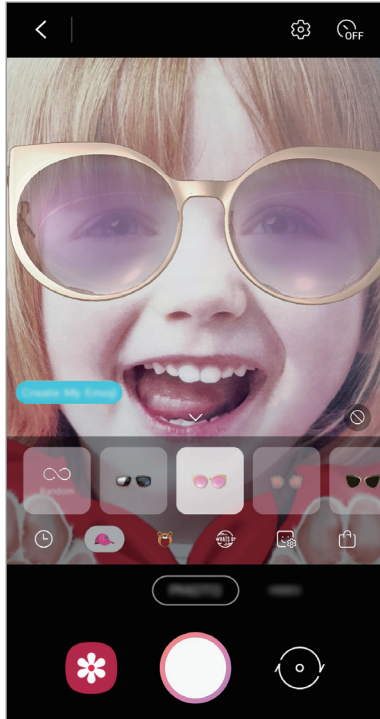

- 3  üzerine dokunarak bir fotoğraf çekin veya  üzerine dokunarak bir video çekin.

Rastgele etiket uygulama

Etiket listesinden bir etiket seçmek yerine rastgele etiketler uygulayabilirsiniz. İstedığınız etiket ekrana gelene kadar **Rstgle** üzerine tekrar ve tekrar dokunun.

Sohbetlerde Emojim çıkartmalarını kullanma

Emojim etiketlerinizi, mesajlaşırken ya da bir sosyal ağda kullanabilirsiniz. Aşağıdaki eylemler, Emojim etiketlerinin **Mesajlar** uygulamasında nasıl kullanılacağını örnekleridir.

- 1 **Mesajlar** uygulamasında bir mesaj oluştururken Samsung klavyesinde  simgesine dokunun.
- 2 Emojim simgesinin üzerine dokunun.
- 3 Emojim etiketlerinden birini seçin.
Emojim etiketi eklenir.

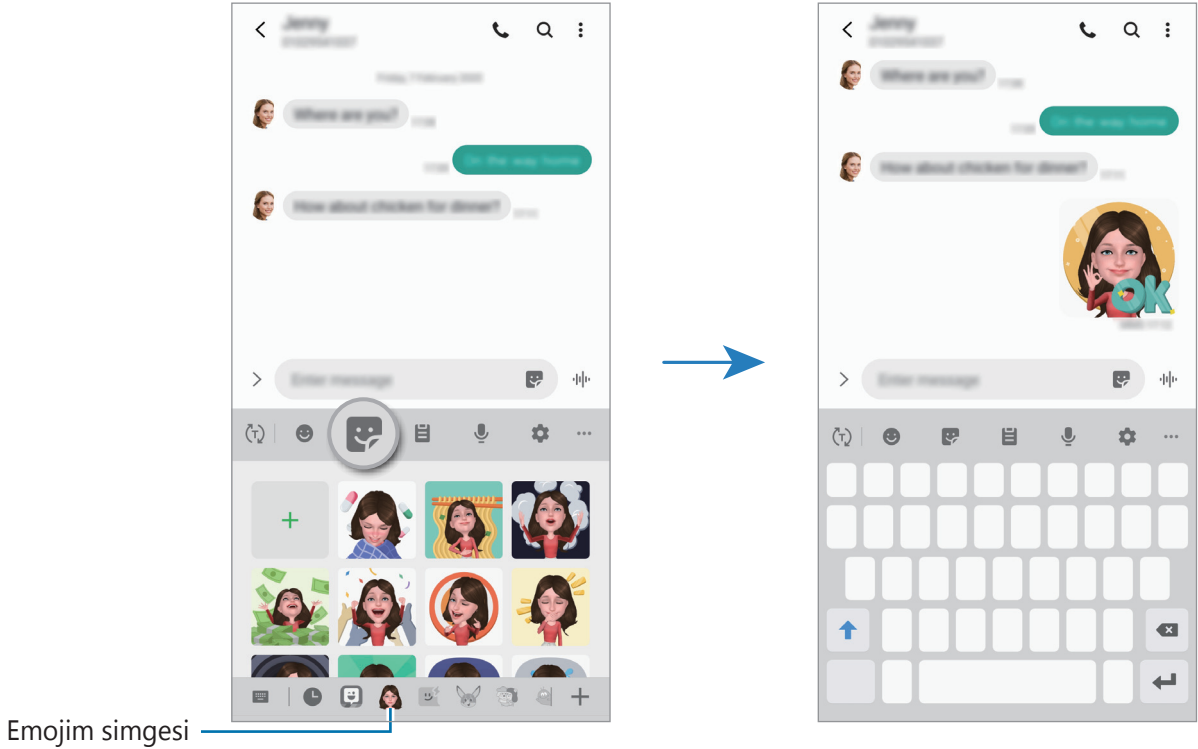

Emojim etiketlerini silme

Samsung klavyesinde  ögesine ve ardından klavyenin alt kısmındaki  ögesine dokunun. Silmek istediğiniz Emojim etiketlerini seçip **Sil** üzerine dokunun.

Always On Display

Saat ve takvim gibi bilgileri görüntüleyebilir ya da ekran kapalıyken ekranda çalan müziği kontrol edebilirsiniz.

Her zaman yeni iletiler veya cevapsız aramalar gibi bildirimleri kontrol edebilirsiniz.



- Always On Display parlaklığı, ışıklandırma koşullarına bağlı olarak otomatik olarak değişebilir.
- Cihazın tepesindeki sensör belli bir süre için kapalı olursa Always On Display kapanacaktır.

Always On Display'in nasıl görüntüleneceğini ayarlama

Always On Display'in nasıl görüntüleneceğini belirleyebilirsiniz. Always On Display, sürekli veya yalnızca kapalı ekrana dokunulduğunda görünecek şekilde ayarlanabilir. Dilerseniz Always On Display'in görüntülenmesini istediğiniz saati de belirleyebilirsiniz.

Ayarlar uygulamasını başlatın, **Kilit ekranı** → **Always On Display** üzerine dokunun, ardından istediğiniz modu seçin.

- **Göstermek için dokun:** Ekrana dokunduğunuzda, Always On Display ekranı 10 saniye boyunca görünür.
- **Her zaman göster:** Always On Display devamlı görünür.
- **Programlandığı gibi göster:** Always On Display, belirlediğiniz süre boyunca görünür. Başlangıç ve bitiş sürelerini belirlemek için **Program ayarla** üzerine dokunun.

Always On Display üzerinde bildirimleri açma

İleti, cevapsız arama veya uygulama bildirimleri aldığınızda, bildirim simgeleri Always On Display üzerinde görünür. Bildirim simgesine çift dokunarak simgenin bildirimini görüntüleyebilirsiniz.

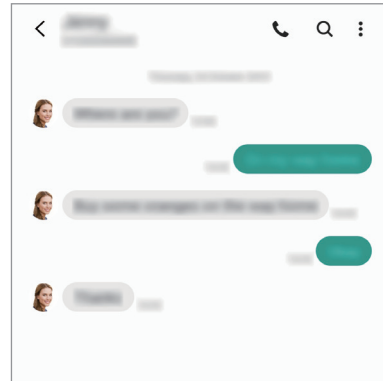
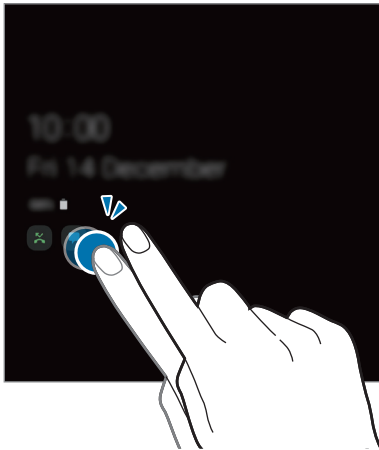

Ekran kilitliyse bildirimleri görüntülemek için ekran kilidini açmanız gerekir.

Always On Display üzerinde müzik akışını kontrol etme

- 1 **Ayarlar** uygulamasını başlatın, **Kilit ekranı** → **FaceWidgets** ögesine dokunun ve ardından **Müzik** tuşuna dokunarak bu işlevi etkinleştirin.
- 2 Always On Display üzerinde müzik akışını kontrol etmek için saate çift dokunun.
- 3 Müzik kontrolörüne geçmek için saat üzerinde parmağınızı sola veya sağa kaydırın.
- 4 Müzik akışını kontrol etmek için simgelere dokunun.

Bir görüntüyü Always On Display'e görüntüleme

- 1 **Ayarlar** uygulamasını başlatın → **Kilit ekranı** → **Saat stili** → **Always On Display** üzerine dokunun.
- 2 Türler listesini sola sürükleyin ve üzerinde görüntü olan türü seçin.
- 3 + üzerine dokunun ve bir görüntü seçin.
Animasyonlu bir GIF eklemek için **GIF** üzerine dokunun ve bir dosya seçin.
- 4 **Bitti** üzerine dokunun.

Always On Display özelliğini devre dışı bırakma

Ayarlar uygulamasını başlatın, önce **Kilit ekranı** ögesine, ardından **Always On Display** ögesine dokunarak bu özelliği devre dışı bırakın.

Çoklu pencere

Tanıtım

Çoklu pencere, bölmeli bir ekranda aynı anda iki uygulama çalıştırmanıza izin verir. Ayrıca açılır pencerelerde aynı anda birden fazla uygulama çalıştırabilirsiniz.



Bazı uygulamalar bu özelliği desteklemeyebilir.

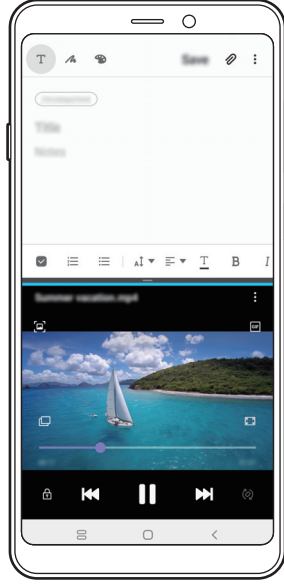

Bölünmüş ekran görünümü

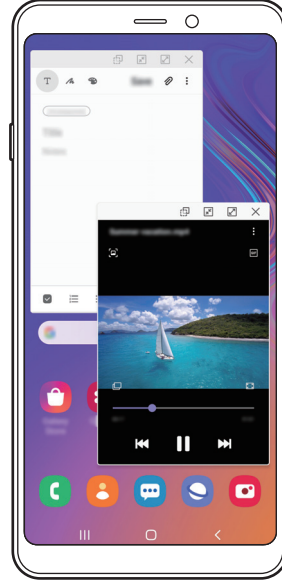

Açılır pencere görünümü

Bölünmüş ekran görünümü

- 1 Yakın zamanda kullanılan uygulamaları açmak için Son Uygulamalar tuşuna dokunun.
- 2 Parmağınızı sola veya sağa kaydırın, uygulama simgelerinden birine dokunun ve ardından **Bölünmüş ekran görünümünde aç** üzerine dokunun.

Seçili uygulama, üst pencerede başlayacaktır.

- 3 Alt pencerede, başlatmak için başka bir uygulama seçmek üzere parmağınızı sola veya sağa kaydırın.

Son uygulamalar listesinde yer almayan uygulamaları başlatmak için Ana ekran tuşuna veya Geri tuşuna dokunun ve bir uygulama seçin.

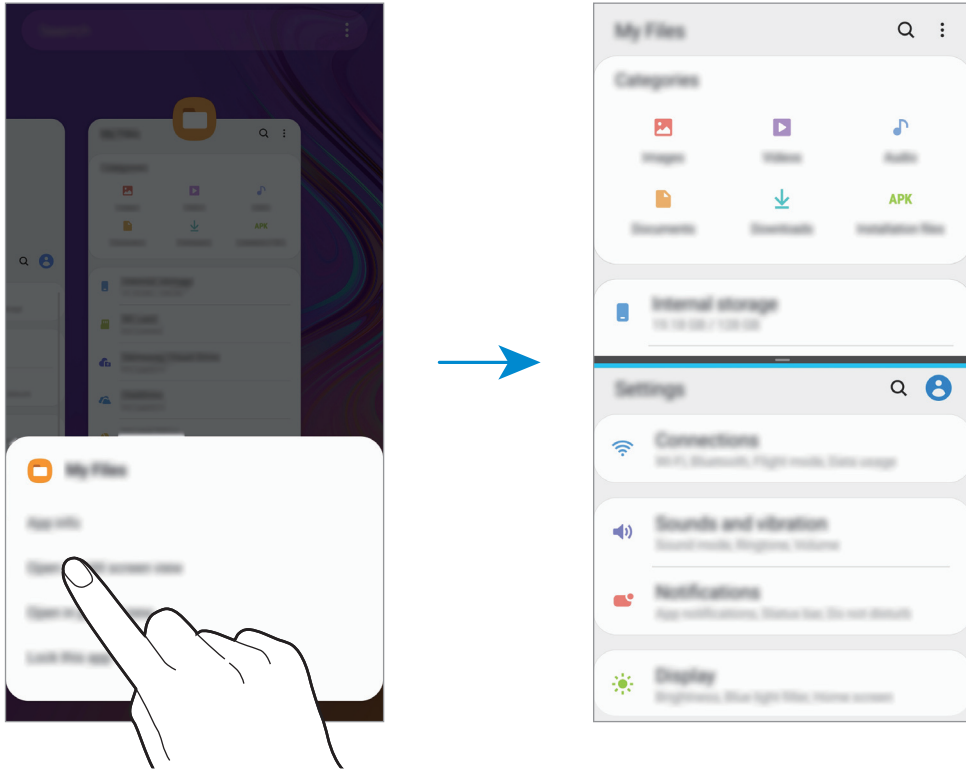

Pencere boyutunu ayarlama

Çubuğu uygulama pencereleri arasında yukarı veya aşağı sürükleyerek pencerelerin boyutunu ayarlayın.

Uygulama pencereleri arasındaki çubuğu ekranın en üst veya en alt kenarına sürüklediğinizde, pencere ekranı kaplar.

Açılır pencere görünümü

- 1 Yakın zamanda kullanılan uygulamaları açmak için Son Uygulamalar tuşuna dokunun.
- 2 Parmağınızı sola veya sağa kaydırın, uygulama simgelerinden birine dokunun ve ardından **Açılır pencere görünümünde aç** üzerine dokunun.
Uygulama ekranı bir açılır pencerede görünecektir.

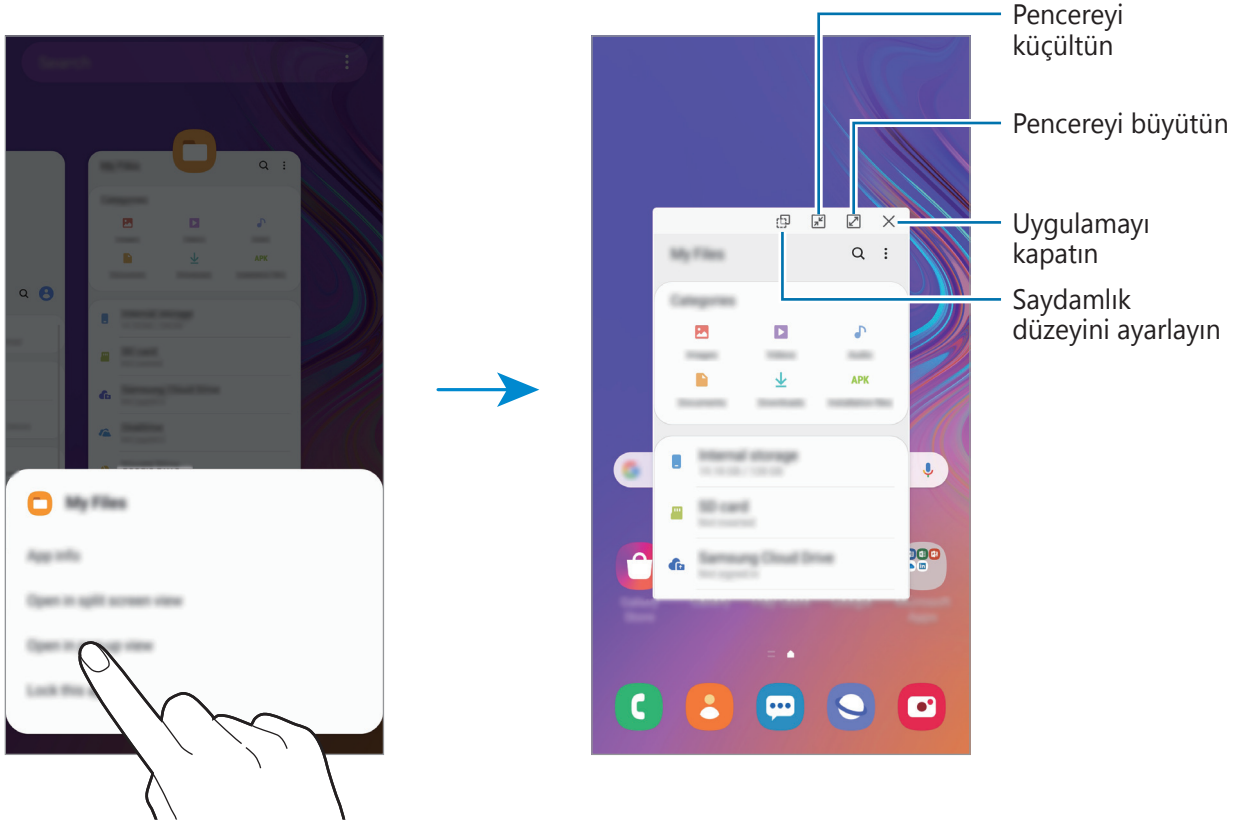

Açılır pencereleri taşıma

Bir açılır pencereyi taşımak için pencerenin araç çubuğuna dokunun ve yeni bir konuma sürükleyin.

Samsung Daily

En son haberleri ve videolar ve oyunlar gibi çeşitli içeriği görüntüleyin.



- Samsung Daily'yi kullanmak için cihazınızın bir Wi-Fi ağına veya mobil ağa bağlı olması gerekir.
- Bu özelliği tamamen kullanmak için Samsung account'ınızla oturum açmanız gereklidir.

1 Ana ekranda sağa kaydırın.

Samsung Daily ekranı görünür.

Bu özelliği ilk kez kullanırken veya verileri sıfırladıktan sonra yeniden kullanırken, kurulumu tamamlamak için ekrandaki talimatları izleyin.

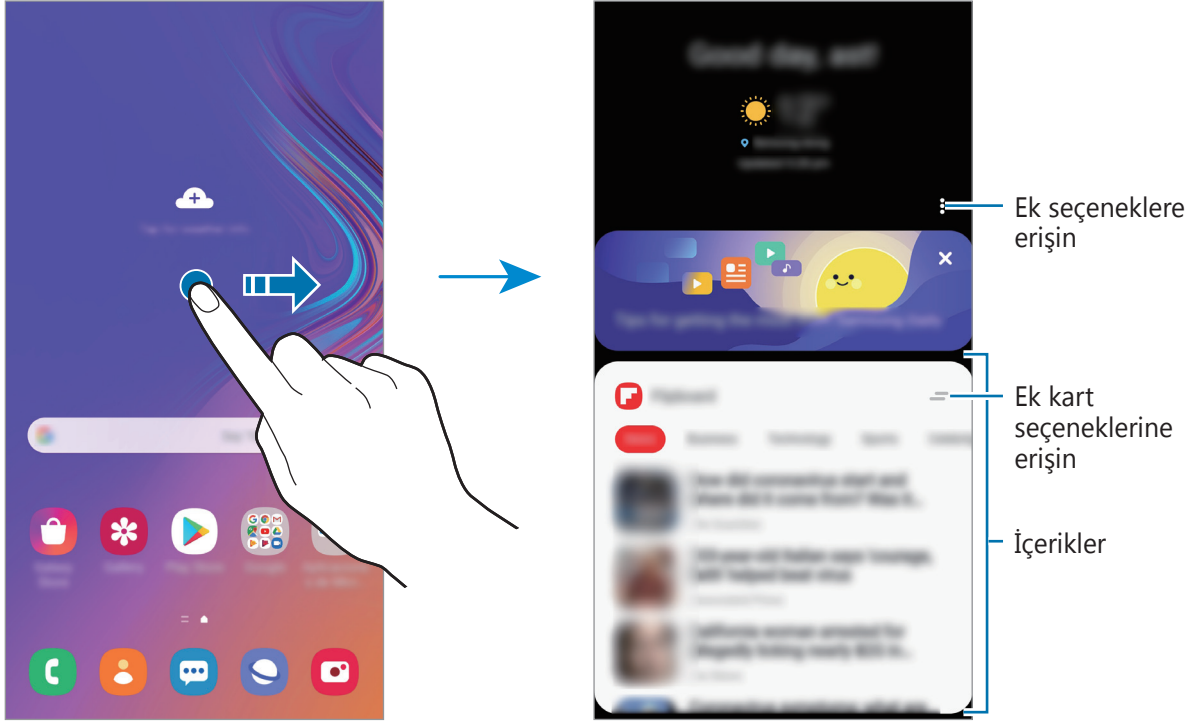

- Listede görüntülenen bir kartı kaldırmak için kartın üst kısmında **—** ögesine ve **Tekrar gösterme** üzerine dokunun.
- Kart olarak gösterilmek üzere içerik eklemek ya silmek için, **⋮** → **Kartlar** üzerine dokunun ve açmak ya da kapatmak için öğelerin yanındaki tuşlara dokunun.
- Kartların sırasını değiştirmek için, **⋮** → **Kartlar** → **Yeniden sırala** üzerine dokunun ve **◇** ögesini başka bir yere sürükleyin.

2 İçeriği görüntülemek için yukarı veya aşağı kaydırın.



Kartların içeriği, belirtilen bir zaman aralığında otomatik olarak güncellenir. İstedığınız zaman ekranda aşağıya doğru kaydırarak kartları güncelleyebilirsiniz.

3 Samsung Daily'yi kapatmak için ekranda sola kaydırın veya Geri tuşuna dokunun.

Samsung Health

Tanıtım

Samsung Health, sağlığınıza ve zindeliğinizi yönetmenize yardımcı olur. Sağlık ve zindelik hedefleri belirleyin, ilerlemenizi kontrol edin ve genel sağlığınızın kaydını takip edin. Ayrıca, adım sayısı kayıtlarınızı diğer Samsung Health kullanıcılarıyla karşılaştırabilir, arkadaşlarınızla rekabet edebilir ve sağlıkla ilgili ipuçlarını görüntüleyebilirsiniz.

Samsung Health'i Kullanma

Samsung Health uygulamasını başlatın. Bu uygulamayı ilk kez başlatırken veya bir veri sıfırlamadan sonra yeniden çalıştırırken, kurulumu sonlandırmak için ekrandaki talimatları izleyin.



Bazı özellikler bölgeye bağlı olarak kullanılamayabilir.

Samsung Health anasayfa ekranına öge eklemek için, takip edilenler listesinin altında bulunan **Ögeleri yönet** üzerine dokunun ve eklemek istediğiniz öğelerde **+** üzerine dokunun.

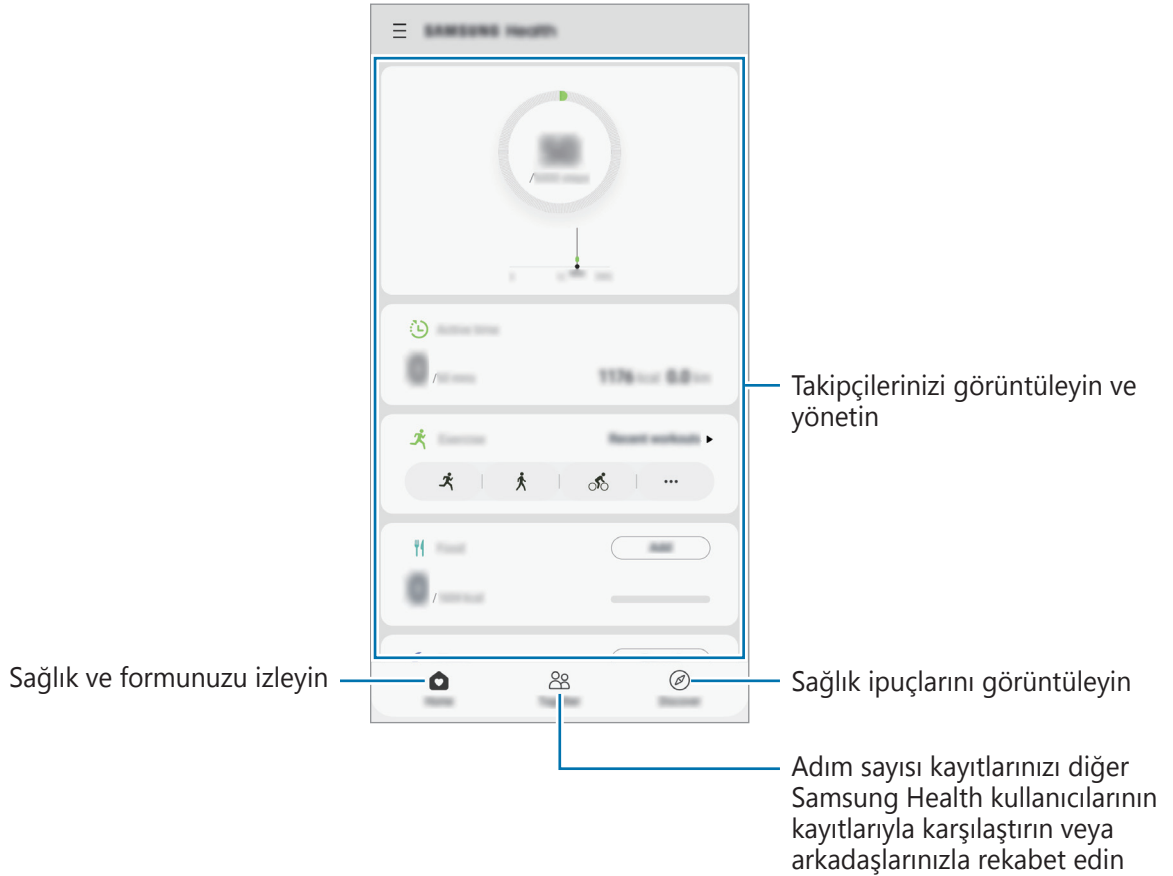

Birlikte

Birlikte, adım sayısı hedefleri belirlemenize ve arkadaşlarınızla yarışmanıza olanak sağlar. Arkadaşlarınızı birlikte yürümeye davet edebilir, hedef adım sayılarını belirleyebilir, yarışmalar içinde rekabet edebilir ve sıralamanızı görüntüleyebilirsiniz.

Samsung Health ana ekranında, **Birlikte** üzerine dokununuz.

Adımlar

Cihaz, attığınız adım sayısını sayar ve katedilen mesafeyi ölçer.

Samsung Health ana ekranında, adım sayısı takipçisine dokununuz.

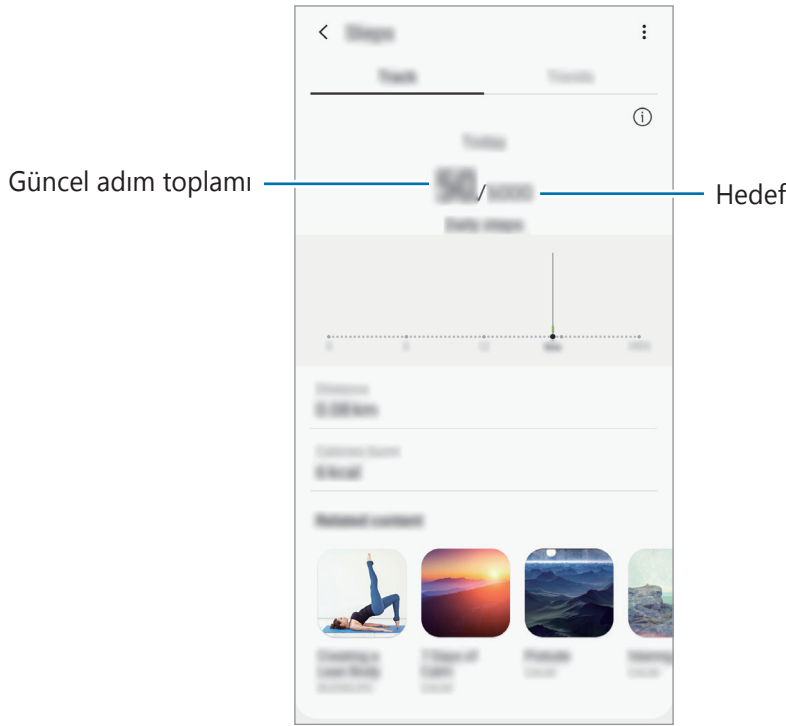

- Adım takip uygulaması adımlarınızı izlerken ve ardından adım sayımını gösterirken kısa bir gecikme yaşayabilirsiniz. Hedefinize ulaştığınızı gösteren açılır bir pencereden önce kısa bir gecikme meydana gelebilir.
- Bir araba ya da tren ile seyahat ederken adım takip uygulamasını kullanıyorsanız, titreşim adım sayınızı etkileyebilir.
- Bildirim panelinden geçerli adımlarınızı kontrol edebilirsiniz. Bildirimleri kapatmak için Samsung Health ana ekranında, ☰ → ⚙️ → **Bildirimler** üzerine dokununuz ve ardından devre dışı bırakmak için **Kategoriler** altında **Adım** tuşu üzerine dokununuz. Alternatif olarak bildirim panelini açın, bildirim uzun dokununuz, **Ayrıntılar** seçeneğine dokununuz ve ardından **Adım** seçeneğine dokunarak bildirimleri devre dışı bırakın.

Ek bilgiler

- Samsung Health işlevleri sadece fitness ve sağlık amaçlıdır ve bakım, mitigasyon, tedavi ya da hastalıkların önlenmesinde hastalıkların ya da diğer durumların tanılanması amacı taşımamaktadır.
- Samsung Health için mevcut olan işlevler, özellikler ve eklenebilir uygulamalar, yerel yasa ve yönetmelikler nedeniyle ülkeden ülkeye farklılık gösterebilir. Kullanmadan önce kendi bölgenize özel kullanılabilir uygulamaları ve özellikleri kontrol etmelisiniz.
- Samsung Health uygulamaları ve hizmeti bir ön uyarı olmaksızın değiştirilebilir ya da kesilebilir.
- Böyle bir veri toplama talep ettiğiniz hizmeti sağlamak ile sınırlı olup buna zindeliğinizi artırmak için ek bilgi sağlamak, senkronize etmek, veri analizi yapmak ve istatistikleri çıkarmak ya da daha iyi hizmet geliştirmek ve sağlamak dahildir. (Fakat, Samsung account'unuzda Samsung Health'den oturum açarsanız veri yedekleme amacıyla verileriniz sunucuya kaydedilebilir.) Bu amaç doğrultusunda tamamlamak için kişisel bilgiler saklanabilir. Ayarlar menüsünden Kişisel verileri sil seçeneğiyle Samsung Health'in kaydettiği kişisel verileri silebilirsiniz. Sosyal ağlarda paylaşılan veya depolama cihazlarına aktarılan herhangi bir veriyi silmek için bunları ayrı bir şekilde silmelisiniz.
- Verilerinizi diğer Samsung servisleri, seçtiğiniz uygun üçüncü partiler ve diğer bağlı cihazlarınız ile paylaşabilir ve /ya da senkronize edebilirsiniz. Bu gibi diğer servisler ya da üçüncü parti cihazlar tarafından Samsung Health bilgilerine erişime yalnızca sizin onayınızla izin verilir.
- Sosyal ağlarda paylaşılan ya da diğer kişilere gönderilen verilerin yanlış kullanımından tamamen siz sorumlusunuz. Kişisel verilerinizi diğer kişiler ile paylaşırken dikkatli olun.
- Eğer Bluetooth gibi kablosuz bir bağlantı kullanıyorsanız, cihaz diğer cihazlardan gelen elektronik etkileşimden etkilenebilir. Radyo dalgaları yayan diğer cihazların yakınında cihazı kullanmayın.
- Lütfen Samsung Health'i kullanmadan önce Samsung Health Hüküm ve Koşullar ve Gizlilik Politikasını dikkatlice okuyun.

Samsung Members

Samsung Members, müşterilere destek hizmetleri (örneğin, cihaz sorunlarının tanılanması) sunar ve kullanıcıların sorular ve hata raporları göndermesine olanak sağlar. Ayrıca, Galaxy kullanıcıları topluluğundaki diğer kişilerle bilgi paylaşabilir veya en yeni Galaxy haberlerini ve ipuçlarını görebilirsiniz. **Samsung Members**, cihazınızı kullanırken karşılaşılabileceğiniz sorunları çözenize yardımcı olabilir.



Geri bildiriminizi göndermek veya yorumlarınızı yayımlamak için Samsung account'unuzla oturum açmanız gerekir. Ayrıntılı bilgi için [Samsung account](#) kısmına bakın.

Samsung Notes

Klavyeden metin girerek veya ekrana elle yazarak veya çizim yaparak notlar oluşturabilirsiniz. Notlarınıza görüntü veya ses kaydı da ekleyebilirsiniz.

Notları oluşturma

- 1 **Samsung Notes** uygulamasını başlatın ve **+** dokununuz.
- 2 Ekranın üstündeki araç çubuğunda bir giriş yöntemi seçin ve bir not oluşturun.

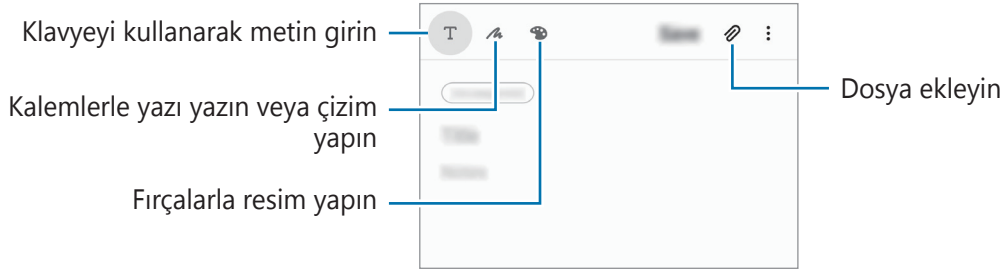

- 3 Notu oluşturmayı tamamladığınızda **Kaydet** üzerine dokununuz.

Not silme

- 1 **Samsung Notes** uygulamasını başlatın.
- 2 Bir notu silmek için nota uzun dokununuz.
Birden fazla notu silmek için, silmek istediğiniz notları işaretleyin.
- 3 **Sil** üzerine dokununuz.

Takvim

Planlayıcınızdaki yaklaşan etkinlikleri ve hatırlatıcıları girerek planınızı yönetin.

Etkinlikleri oluşturma

1 **Takvim** uygulamasını başlatın, **+** üzerine dokunun veya bir tarihe iki kez dokunun. Eğer etkinlikler veya görevler daha önceden tarihe kaydedilmişse, tarihe dokunun ve **+** üzerine dokunun.

2 Etkinlik detaylarını girin.

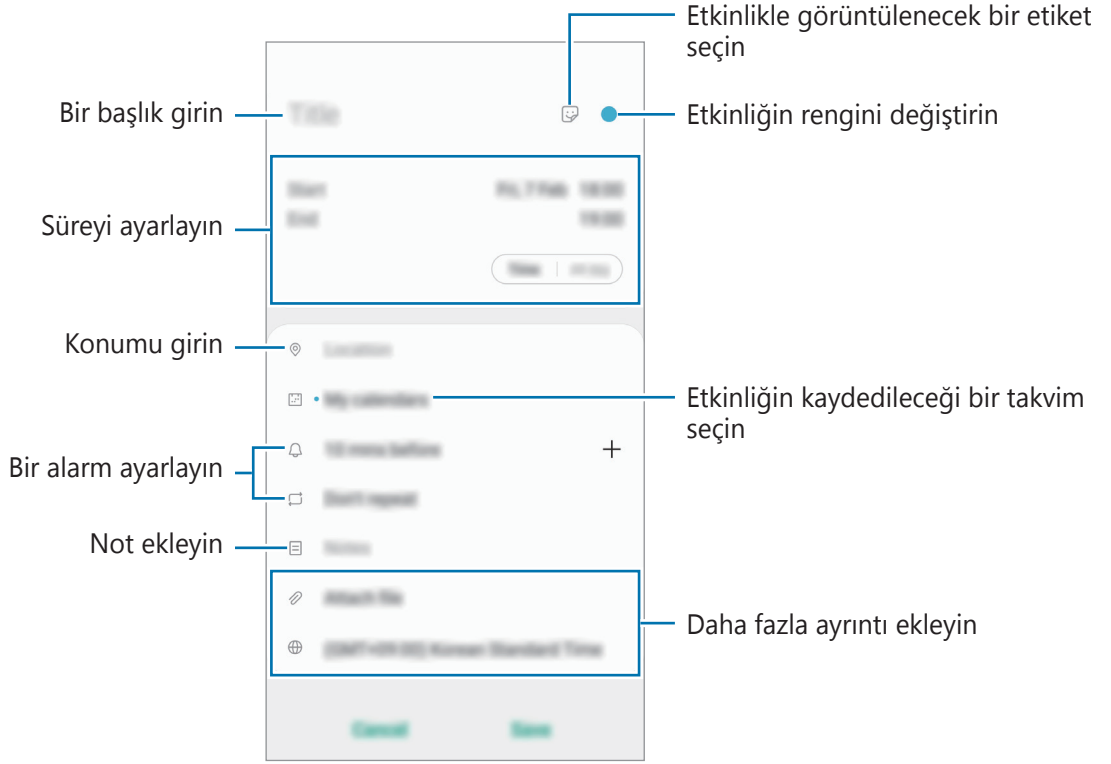



3 Etkinliği kaydetmek için **Kaydet** üzerine dokunun.

Hatırlatıcı oluşturma

Hatırlatıcı olarak görev oluşturabilir ve her hatırlatıcı için önceden ayarlanan saatte ve konumda bildirimler alabilirsiniz. **Takvim** uygulamasını başlatın ve  → **Reminder** üzerine dokununuz. Ayrıntılı bilgi için [Reminder](#) kısmına bakınız.

Etkinlikleri hesaplarınızla senkronize etme

- 1 **Ayarlar** uygulamasını başlatın, **Hesaplar ve yedekleme** → **Hesaplar** üzerine dokununuz ve ardından senkronize edilecek hesabı seçin.
- 2 **Hesabı eşitle** üzerine ve **Takvim** tuşunun üzerine dokunarak etkinleştirin.
Samsung account için,  → **Eşitleme ayarları** üzerine ve **Takvim** anahtarına dokunarak bunu etkinleştirin.

Senkronize edilecek hesapları eklemek için **Takvim** uygulamasını başlatın ve  →  → **Yeni hesap ekle** üzerine dokununuz. Ardından, senkronize edeceğiniz bir hesap seçin ve oturum açın. Bir hesap eklendiğinde, hesap adının yanında mavi bir daire görünür.



Reminder

Yapılacaklar programlamak veya içeriği daha sonra görüntülemek için hatırlatıcılar oluşturun. Her hatırlatıcı için önceden ayarlanan saatte ve konumda bildirimler alırsınız.



- Daha doğru bildirimler almak için bir Wi-Fi ağına veya mobil ağa bağlanın.
- Bu özelliği tamamen kullanmak için Samsung account'ınızla oturum açmanız gereklidir.
- Konum hatırlatıcıları kullanmak için GPS özelliğinin etkinleştirilmiş olması gerekir.

Hatırlatıcıyı başlatma

Takvim uygulamasını başlatın ve  → **Reminder** üzerine dokununuz. Hatırlatıcı ekranı açılır ve **Reminder** uygulamasının simgesi () Uygulamalar ekranına eklenir.

Hatırlatıcı oluşturma

Çeşitli yöntemler ile hatırlatıcılar oluşturun. Belli bir zaman veya yer ayarı ile bir hatırlatıcı oluşturduysanız, Hatırlatıcı sizi uyaracaktır. Aynı zamanda tek bir hatırlatma veya web sayfası adresi gibi çeşitli içerikleri kaydedebilir ve daha sonra görüntüleyebilirsiniz.

Örneğin 'Eve gittiğinizde çiçekleri sulamanız' konusunda sizi uyarması için bir hatırlatıcı oluşturun.

- 1 **Reminder** uygulamasını başlatın.
- 2 **Bir hatırlatıcı yazın** veya **+** üzerine dokunun ve "Çiçekleri sula" ifadesini girin.
- 3 **Yer** → **Bir yer seç** üzerine dokunun ve evin konumunu ayarlayın.
- 4 **Buraya ulaştığımda** → **Tamamlandı** üzerine dokunun.

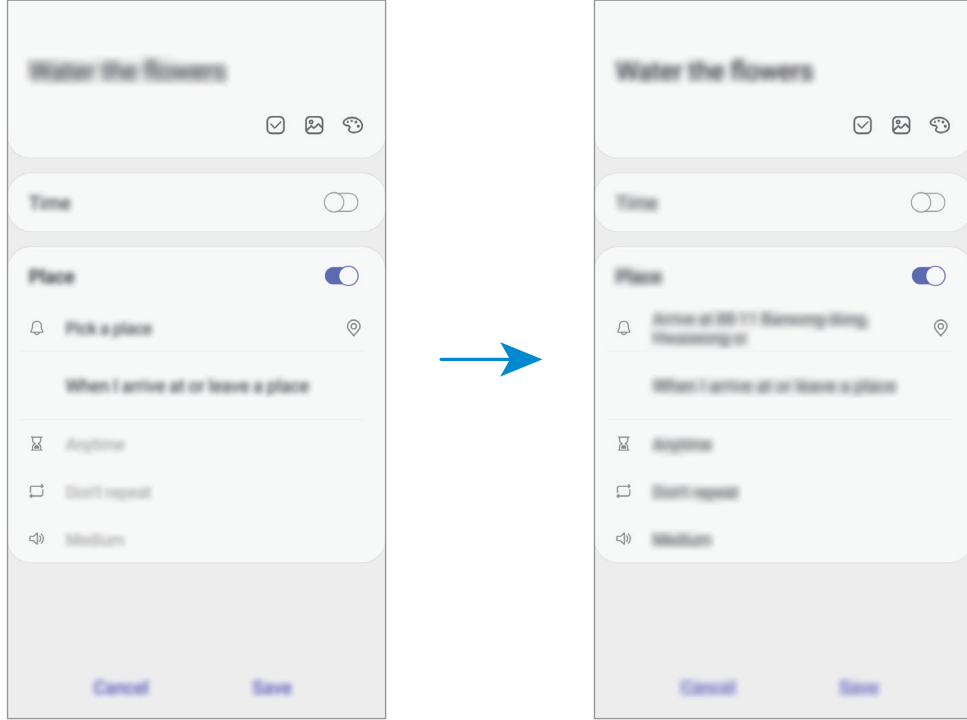

- 5 Hatırlatıcıyı kaydetmek için **Kaydet** üzerine dokunun.
Eve ulaştığınızda "Çiçekleri sula" bildirimini görüntülenir.

Hatırlatıcıları tamamlama

İhtiyaç duymadığınız hatırlatıcıları tamamlandı olarak işaretleyin.

Hatırlatıcılar listesinde, hatırlatıcılardan birini seçip **Tamamla** üzerine dokunun.

Hatırlatıcıları geri yükleme

Tamamlanan hatırlatıcıları geri yükleyebilirsiniz.

1 Hatırlatıcılar listesinde, **⋮** → **Tamamlanan** → **Düzenle** üzerine dokunun.

2 Geri yüklenecek öğeleri işaretleyin ve **Gri ykle** üzerine dokunun.

Hatırlatıcılar, hatırlatıcılar listesine eklenir ve önceden ayarlanan zamanlarda size hatırlatma yapılır.

Hatırlatıcıları silme

Bir hatırlatıcıyı silmek için hatırlatıcıyı seçin ve **Sil** üzerine dokunun. Birden fazla hatırlatıcıyı silmek için hatırlatıcılardan birine uzun dokunun, silinecek hatırlatıcıları işaretleyin ve ardından **Sil** üzerine dokunun.

Radyo

FM radyoyu dinleme

Radyo uygulamasını başlatın.

Bu uygulamayı kullanmadan önce radyo anteni olarak çalışan bir kulaklık bağlamanız gerekir.



İlk kez çalıştırdığınızda FM radyosu mevcut istasyonları otomatik olarak tarar ve kaydeder.

İstasyon listesinden istediğiniz radyo istasyonunu seçin.

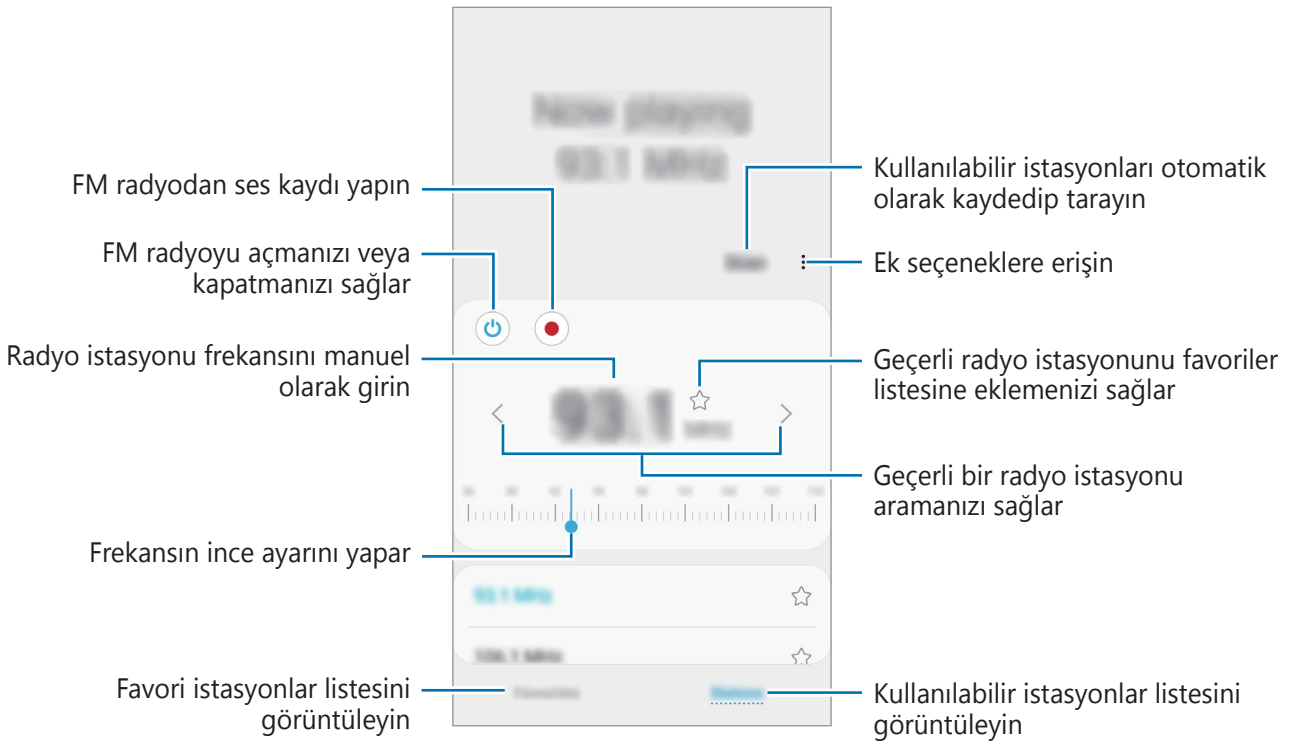

Hoparlörden çalma

Radyoyu bağlı bir kulaklık yerine hoparlörden dinleyebilirsiniz.

☰ → **Hoparlör üzerinden oynat** üzerine dokunun.

Radyo kanallarını tarama

Radyo uygulamasını başlatın.

Tara'ya dokunun. FM radyo kullanılabilir istasyonları otomatik olarak tarar ve kaydeder.



İstasyon listesinden istediğiniz radyo istasyonunu seçin.

Ses Kaydedici

Tanıtım

Çeşitli durumlar için farklı kayıt modları kullanın. Cihaz sesinizi metne dönüştürebilir.

Ses kaydı yapma

- 1 **Ses Kaydedici** uygulamasını başlatın.
- 2 Kayıt işlemini başlatmak için  üzerine dokunun. Mikrofona doğru konuşun.
 - Kayıt işlemini duraklatmak için  üzerine dokunun.
 - Bir ses kaydı yaparken, **YER İMİ** üzerine dokunarak bir yer imi ekleyin.

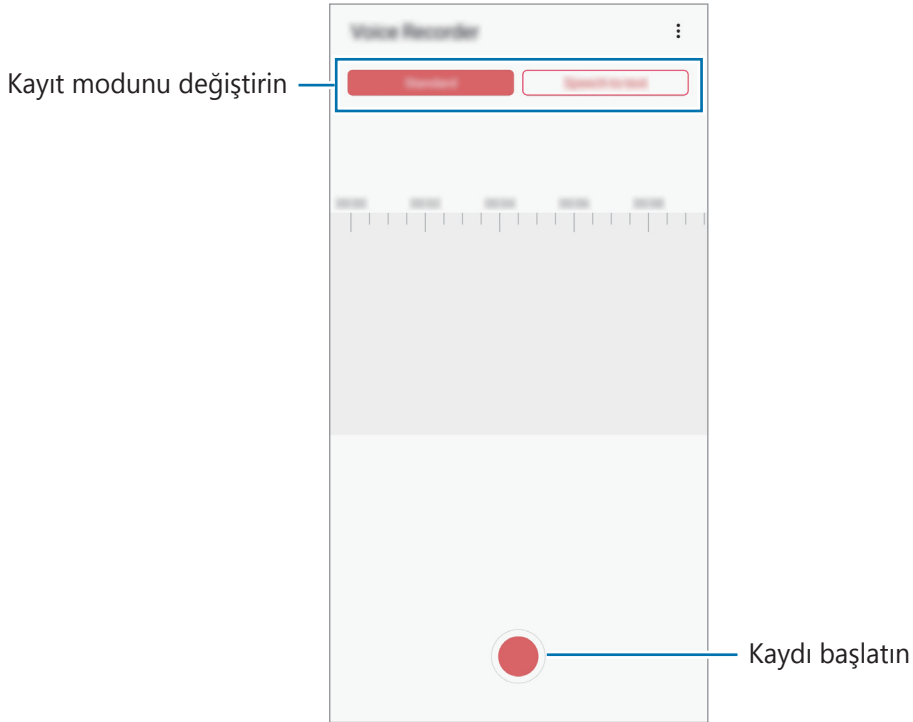

- 3 Kayıt işlemini sonlandırmak için  üzerine dokunun.
- 4 Dosya adını girip **Kaydet** üzerine dokunun.

Kayıt modunu deęiřtirme

Ses Kaydedici uygulamasını bařlatın.

Ses kaydedici ekranın üstünde bir mod seęin.

- **Standart:** Bu normal kayıt modudur.
- **Konuřmadn metne:** Cihaz sesinizi kaydeder ve bu sesi aynı anda ekranda metin haline dönüřtürür. En iyi sonuçlar için cihazı aęzınıza yakın tutun, sessiz bir yerde yüksek sesle ve anlaşılır řekilde konuřun.



Sesli not sistem dili konuřtuęunuz dil ile eřleřmezse, cihaz sesinizi algılamayacaktır. Bu özellięi kullanmadan önce, mevcut dil üzerine dokunarak sesli not sistem dilini ayarlayın.

Dosyalarım

Cihazda veya Cloud depolama hizmetleri gibi dięer konumlarda kayıtlı çeřitli dosyalara eriřin ve yönetin.

Dosyalarım uygulamasını bařlatın.

Tüm depolardaki dosyaları görüntüleyin.

Gereksiz verileri belirlemek ve cihazın depolama alanında yer açmak için **Depolamayı analiz et**'ne dokunun.

Dosyaları ya da klasörleri aramak için **Q** üzerine dokunun.

Saat

Tanıtım

Alarm ayarlayın, dünyanın dört bir yanındaki řehirlerde saatin kaç olduęuna bakın, bir etkinlik planlayın veya belli bir süre ayarlayın.

Alarm

Saat uygulamasını başlatın ve **Alarm** üzerine dokunun.

Alarm ayarlama

Alarmlar listesinden **+** üzerine dokunun, bir alarm saati ayarlayın, alarmın tekrarlanacağı günleri seçin, diğer çeşitli alarm seçeneklerini ayarlayın ve ardından **Kaydet** üzerine dokunun. Bir alarm zamanı girmek üzere tuş takımını açmak için, zaman girdi alanına dokunun. Alarmları etkinleştirmek veya devre dışı bırakmak için alarmlar listesinde alarmın yanındaki tuşa dokunun.

Alarmı durdurma

Durdur üzerine alarmı durdurmak için dokunun. Erteleme seçeneğini daha önceden etkinleştirdiyseniz, alarmın belli bir süre sonra tekrarlaması için **Ertele** üzerine dokunun.

Alarm silme

Bir alarma uzun dokunun, silinecek alarmları işaretleyin ve ardından **Sil** üzerine dokunun.

Dünya Saati

Saat uygulamasını başlatın ve **Dünya Saati** üzerine dokunun.

Saat oluşturma

+ üzerine dokunun, bir şehir adı girin veya haritadan bir şehri seçin ve ardından **Ekle** üzerine dokunun.

Saat dilimi dönüştürücüsünü kullanmak için **⋮** → **Saat dilimi dönüştürücü** üzerine dokunun.

Saat silme

Bir saate uzun dokunun, silinecek saatleri işaretleyin ve ardından **Sil** üzerine dokunun.

Kronometre

- 1 **Saat** uygulamasını başlatın ve **Kronometre** üzerine dokunun.
- 2 Bir etkinliği başlatmak için **Başlangıç** üzerine dokunun.
Bir etkinliğin zamanını tutarken tur zamanlarını kaydetmek için **Tur** üzerine dokunun.
- 3 **Dur** üzerine dokunarak zamanı durdurun.
 - Zamanı tekrar başlatmak için **Süzdür** üzerine dokunun.
 - Tur zamanlarını silmek için **Sıfırla** üzerine dokunun.





Zamanlayıcı

- 1 **Saat** uygulamasını başlatın ve **Zamanlayıcı** üzerine dokunun.
Sık kullanılan bir zamanlayıcı eklemek için **+** üzerine dokunun, süreyi ve adı belirleyin ve ardından **Ekle** üzerine dokunun.
- 2 Süreyi ayarlayın ve ardından **Başlangıç** üzerine dokunun.
Bir süre girmek üzere tuş takımını açmak için, süre girdi alanına dokunun.
- 3 Zamanlayıcı kapandığında **Durdur** üzerine dokunun.

Hesap Makinesi

Basit veya karmaşık hesaplamalar gerçekleştirin.

Hesap Makinesi uygulamasını başlatın.

-  : Hesaplama geçmişini görüntüleyin. Geçmiş temizlemek için **Geçmiş temizle** seçeneğine basın. Hesaplama geçmişi panelini kapatmak için  üzerine dokunun.
-  : Birim dönüştürme aracını kullanın. Alan, uzunluk veya sıcaklık gibi çeşitli değerleri başka birimlere dönüştürebilirsiniz.
-  : Bilimsel hesap makinesini kullanın.

Game Launcher

Tanıtım

Game Launcher **Play Store** ve **Galaxy Store**'dan indirilen oyunlarınızı kolay erişim için tek bir yerde toplar. Oyunları daha kolay oynamak için cihazı oyun moduna ayarlayabilirsiniz.

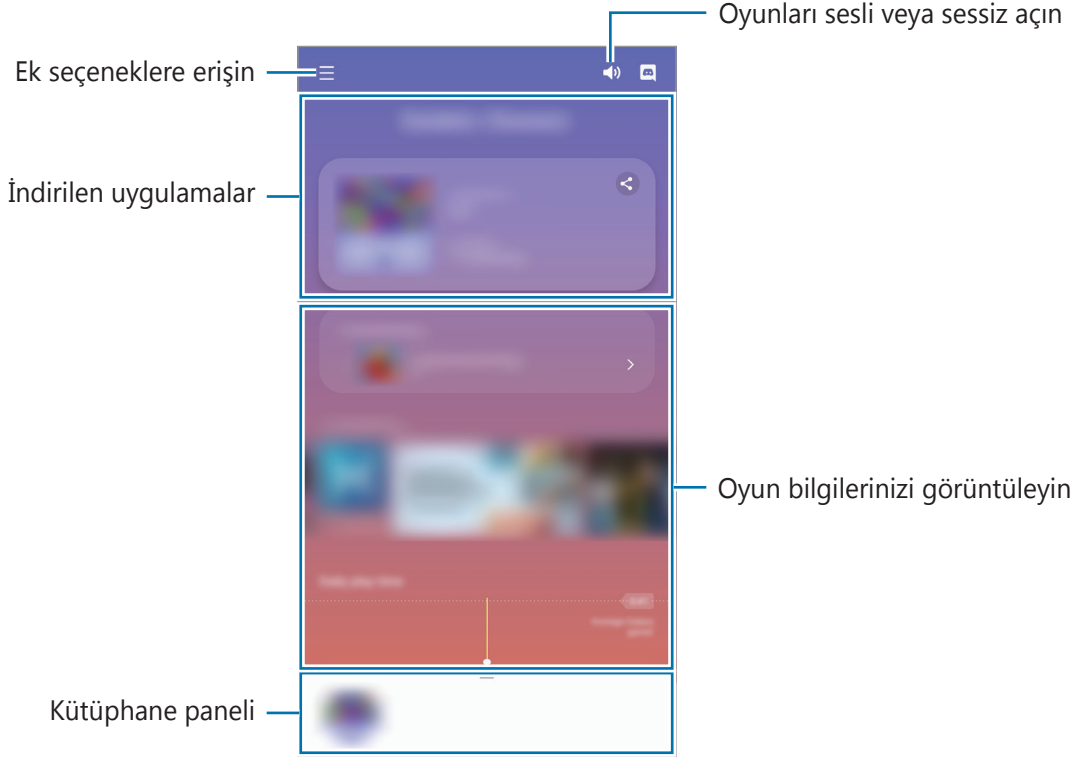

Game Launcher Kullanma

1 **Game Launcher** uygulamasını başlatın.



Game Launcher görünmüyorsa özelliği etkinleştirmek için **Ayarlar** uygulamasını başlatın, **Gelişmiş özellikler** üzerine dokununuz ve ardından **Game Launcher** tuşuna dokununuz.

2 Kütüphane panelini yukarı doğru sürükleyin ve oyuna dokununuz.



Play Store ve **Galaxy Store**'dan indirilen oyunlar Game Launcher ekranında otomatik olarak gösterilecektir. Oyunlarınızı göremiyorsanız, Kütüphane panelini yukarı doğru sürükleyin ve **→ Uygulamaları ekle** üzerine dokununuz.

Bir oyunu Game Launcher'dan kaldırma

Kütüphane panelini yukarı doğru sürükleyin, dokununuz ve bırakmayınız, ve ardından **Game Launcher'dan kaldır** üzerine dokununuz.

Performans modunu değiştirme

Oyun performans modunu değiştirebilirsiniz.

Game Launcher uygulamasını başlatın, **☰** → **Oyun performansı** → **Oyun performansı** ögesine dokununuz ve ardından istediğiniz modu seçin.

- **Performansa odaklanın:** Bu, oyun oynarken size mümkün olan en iyi performansı sunmaya odaklanır.
- **Dengeli:** Bu, performansı ve pil kullanım süresini dengeler.
- **Güç tasarrufna odaklanın:** Bu, oyun oynarken pil tasarrufu sağlar.



Pil gücü verimi oyundan oyuna farklılık gösterebilir.

Game Booster

Tanıtım

Game Booster, oyunları daha iyi bir ortamda oynamanıza yardımcı olur ve Game Booster panelindeki yararlı seçenekleri kullanmanıza olanak verir.



Game Booster'ı Kullanma

Oyun oynarken Game Booster panelini açmak için navigasyon çubuğunda  üzerine dokunun. Navigasyon çubuğu gizliyse, çubuğun görünmesi için ekran alt kısmından yukarıya doğru sürükleyin. Navigasyon çubuğunu **Tam ekran hareketleri** kullanmak üzere ayarladıysanız bildirim panelini açıp **Game Booster'ı açmak için dokunun.** üzerine dokunun.

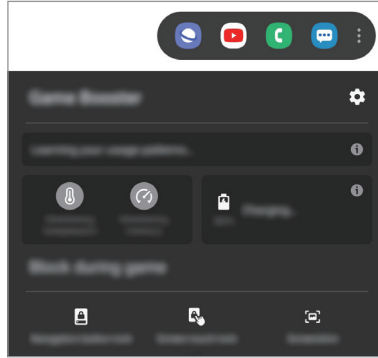

- Navigasyon çubuğu **Tam ekran hareketleri** ayarlanmışken Game Booster panelini navigasyon çubuğundan açmak üzere ayar yapabilirsiniz. Game Booster panelinde **Oyun sırasında engelleme** üzerine dokunun ve etkinleştirmek için **Tam ekran hareketleri** tuşuna dokunun.
- Kullanılabilir seçenekler oyuna bağlı olarak değişebilir.



-  : Game Booster ayarlarını yapılandırın.
- **Sıcaklık izleme / Hafıza izleme**: Cihazın aşırı ısınmasını önlemek ve belleği daha iyi yönetmek üzere arka plandaki uygulamaları durdurmak için cihazı, ayarları otomatik olarak yapılandıracak şekilde ayarlayın.
- **Oyun sırasında engelleme**: Oyunlar sırasında bazı özellikleri kilitleme.
- **Navigasyon tuşu kilidi**: Navigasyon çubuğundaki tuşları gizleyin. Tuşları görüntülemek için navigasyon çubuğundaki  üzerine dokunun.
- **Ekran dokunma kilidi**: Oyun oynanırken dokunmatik ekranı kilitleyin. Dokunmatik ekranın kilidini açmak için kilit ekranını herhangi bir yöne sürükleyin.
- **Ekran alıntısı**: Ekran görüntüleri yakalayın.

Oyun oynarken uygulamaları açılır pencerede açma

Oyun oynarken uygulamaları açılır pencerede açabilirsiniz.

⊕ üzerine dokunun ve uygulama listesinden bir uygulama seçin.

Uygulamaları düzenlemek için ☰ üzerine dokunun.

Kids Home

Tanıtım

Cihazı kullanan çocukların belirli uygulamalara erişimini sınırlayabilir, kullanım süreleri belirleyebilir ve ayarları yapılandırarak onlar için eğlenceli ve güvenli bir ortam sunabilirsiniz.

Kids Home'u kullanma

Bildirim panelini açın, parmağınızı aşağı kaydırın ve ardından etkinleştirmek için  (Kids Home) üzerine dokunun. Kids Home ekranı görünecektir. Kids Home uygulamasını ilk kez kullanırken veya verileri sıfırladıktan sonra yeniden kullanırken, kurulumu tamamlamak için ekrandaki talimatları izleyin.

Kids Home ekranında, kullanmak istediğiniz uygulamayı seçin.





Önceden ayarlanmış ekran kilidi yönteminiz ya da oluşturduğunuz PIN, **Ebeveyn denetimi** özelliğini etkinleştirmek veya Kids Home'u kapatmak için kullanılır.

Ebeveyn denetimi özelliklerini kullanma

Kids Home ayarlarını yapılandırabilir ve kullanım geçmişini görüntüleyebilirsiniz.

Kids Home ekranında  → **Ebeveyn denetimi** üzerine dokunun ve kilit açma kodunuzu girin.

- **Çocuğun ismi:** Çocuğunuzun profilini yönetin.
- **Günlük oynama süresini belirleme:** Kids Home kullanım süresini sınırlayın.
- **Günlük kullanım:** Kids Home'un günlük kullanım süresini görüntüleyin.
- **Etkinlik:** Kids Home etkinlik geçmişini görüntüleyin.
- **Sık iletişim kurulanlar:** Kids Home'da sık kullanılan kişileri görüntüleyin.
- **Çocuğumun eserleri:** Kids Home uygulamaları ile oluşturulan öğeleri görüntüleyin.
- **İzin verilen içerikler:** Kids Home tarafından desteklenen uygulamaları veya içerikleri inceleyin ve ekleyin.
- **İçerik sayfasını göster:** Cihazı, Kids Home ekranında Samsung ortağının içerik sayfasını gösterecek şekilde ayarlayın.

Kids Home'u kapatma

Kids Home'u kapatmak için Geri tuşuna dokunun veya  → **Kids Home'u kapat** üzerine dokunun ve kilit açma kodunuzu girin.

SmartThings

Tanıtım

Akıllı gereçleri ve Nesnelerin İnterneti (IoT) ürünlerini akıllı telefonunuzla kontrol edebilir ve yönetebilirsiniz.

- **Yakınlardaki cihazlarla bağlantı kurma:** Yakınlardaki cihazlarla (örneğin Bluetooth kulaklıklar veya giyilebilir cihazlar) kolay ve hızlı bir şekilde bağlantı kurun.
- **Ev aletlerini, TV'leri ve IoT ürünlerini kaydetme ve kontrol etme:** Akıllı buzdolaplarını, çamaşır makinelerini, bulaşık makinelerini, klimaları, hava filtrelerini, TV'leri ve Nesnelerin İnterneti (IoT) ürünlerini akıllı telefonunuza kaydedin ve akıllı telefonunuzun ekranından bunların durumunu görüntüleyin veya bunları kontrol edin.
- **Bildirim alma:** Akıllı telefonunuza bağlı cihazlardan bildirim alın. Örneğin, çamaşırın yıkanması bittiğinde akıllı telefonunuzda bir bildirim alabilirsiniz.



- SmartThings'i kullanmak için akıllı telefonunuzun ve diğer cihazlarınızın bir Wi-Fi ağına veya mobil ağa bağlı olması gerekir. Bu SmartThings'i tamamen kullanmak için Samsung account'unuzla oturum açmanız gereklidir.
- Bağlayabileceğiniz cihazlar, bölgeye veya servis sağlayıcısına bağlı olarak değişebilir. Kullanılabilir özellikler, bağlı cihaza bağlı olarak farklılık gösterebilir.
- Bağlı cihazların kendi hataları veya kusurları, Samsung garantisi kapsamında değildir. Bağlı cihazlar üzerinde hatalar veya kusurlar oluştuğunda cihazın imalatçısı ile irtibata geçin.

Yakındaki cihazlarla bağlantı kurma

Yakınlardaki cihazlarla (örneğin, Bluetooth kulaklıklar) kolay ve hızlı bir şekilde bağlantı kurun.



Bağlanan cihazların türüne veya paylaşım yöntemine bağlı olarak bağlantı yöntemleri farklılık gösterebilir.

- 1 **SmartThings** uygulamasını başlatın.
- 2 **Cihaz ekle** üzerine veya **+** → **Cihaz** üzerine dokununuz.
- 3 **Tara**'ya dokununuz.
- 4 Listedeki bir cihaz seçin ve ekrandaki talimatları takip ederek bu cihaza bağlanın.

Ev aletlerini, TV'leri ve IoT ürünlerini kullanma

Akıllı ev aletlerinizin, televizyonlarınızın ve IoT ürünlerinizin durumunu akıllı telefonunuzun ekranından görüntüleyin. Cihazları konuma göre gruplandırabilir ve cihazları kolay ve kullanışlı bir şekilde kontrol etmek için kurallar ekleyebilirsiniz.

Cihazları bağlama

- 1 **SmartThings** uygulamasını başlatın.
- 2 **Cihaz ekle** üzerine veya **+** → **Cihaz** üzerine dokununuz.
- 3 Bir cihaz tipi seçin.
Dilerseniz **Tara**'ya veya cihaz aramak için arama alanına dokununuz.
QR kodu tarayarak cihazlara bağlanmak için  üzerine dokunabilirsiniz.
- 4 Cihazları bağlamak için ekrandaki talimatları uygulayınız.

Bağlı cihazları görüntüleme ve kontrol etme

Cihazları görüntüleyebilir ve kontrol edebilirsiniz. Örneğin, buzdolabınızın içindekileri kontrol edebilir ya da televizyonun ses seviyesini ayarlayabilirsiniz.

1 **SmartThings** uygulamasını başlatın.

Bağlı cihazların listesi görüntülenir.

2 Listedeki cihazların durumunu görüntüleyin.

Cihazları kontrol etmek için bir cihaz seçin. Seçili cihaz ile tedarik edilen cihaz kontrol birimi indirildiğinde cihazı kontrol edebilirsiniz.

Konumlara göre cihaz ve senaryo ekleme

Konumlara göre cihazlar ekleyin, aynı konumdaki cihazların listesini görüntüleyin ve bunları kontrol edin. Ayrıca, birden fazla cihazı aynı anda kontrol etmek için konuma senaryo de ekleyebilirsiniz.

Konum ekleme

1 **SmartThings** uygulamasını başlatın ve  →  → **Konum ekle** üzerine dokunun.

2 Konum adını girin.

- Bir konum ayarlamak için, **Coğrafi konum** ögesine dokunarak haritada bir konum seçin ve **Bitti** ögesinin üzerine dokunun.
- Konuma oda eklemek için **Odalar** üzerine dokunun, eklemek istediğiniz odaları işaretleyin ve **Bitti** üzerine dokunun.





3 **Bitti** üzerine dokunun.

Konumunuz eklenir.

Bu konuma cihaz eklemek için **Cihaz ekle** üzerine veya  → **Cihaz** üzerine dokunun ve cihazları kaydetmek için ekrandaki talimatları izleyin.

Senaryo ekleme





Birden fazla cihazı aynı anda kontrol etmek için bir senaryo ekleyin ve cihazları bu senaryoya kaydedin.

- 1 **SmartThings** uygulamasını başlatın.
- 2  →  üzerine dokunun ve bir konum seçin.
- 3  → **Senaryolar** → **Senaryo ekle** üzerine dokunun.
- 4 Senaryo adını girin.
- 5 Gerçekleştirilecek işlemleri eklemek için **Eylemler** ögesinin altındaki  üzerine dokunun.
- 6 **Kaydet** üzerine dokunun.

Otomasyon ekle

Önceden ayarlanan zamana, cihazların durumuna ve diğer bilgilere göre cihazları otomatik olarak çalıştırmak için otomasyon ayarlayabilirsiniz.

Örneğin her gün saat 07:00'da sesi otomatik olarak açacak bir otomasyon ekleyebilirsiniz.

- 1 **SmartThings** uygulamasını başlatın.
- 2  →  üzerine dokunun ve bir konum seçin.
- 3  → **Otomasyonlar** → **Otomasyon ekle** üzerine dokunun.
- 4 **Eğer** bölümünden  seçeneğine dokunun, otomasyon için etkinleştirme koşullarını ayarlayın ve **Sonraki** seçeneğine dokunun.
- 5 **Ardından** altındaki  üzerine dokunun, gerçekleştirilecek eylemleri belirleyin ve **Bitti** üzerine dokunun.
- 6 Otomasyon adını girip **Tamam** üzerine dokunun.

Bildirimleri alma

Akıllı telefonunuzda bağlı cihazlardan bildirimler alabilirsiniz. Örneğin, çamaşırların yıkanması bittiğinde akıllı telefonunuzda bir bildirim alabilirsiniz.

Cihazları bildirim alacak şekilde ayarlamak için **SmartThings** uygulamasını başlatın,  →  → **Bildirimler** üzerine dokunun ve ardından istediğiniz cihazların üzerindeki tuşlara dokunun.

İçerik paylaşma

Çeşitli paylaşma seçeneklerini kullanarak içerik paylaşın. Aşağıdaki eylemler görüntü paylaşım örneğidir.



Dosyaları mobil ağ üzerinden paylaşmak ilave ücrete neden olabilir.

1 **Galeri** uygulamasını başlatın ve bir görüntü seçin.

2  üzerine dokununuz ve de iletici ve e-posta gibi bir paylaşım yöntemi seçin.

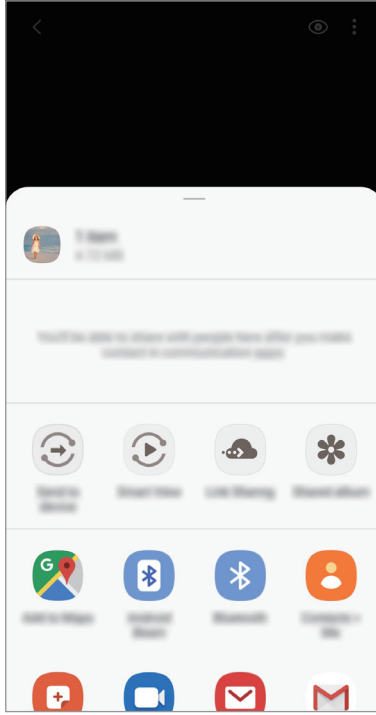

İletişim veya paylaşım geçmişine sahip olduğunuzda, iletişim kurduğunuz kişiler paylaşım seçenekleri panelinde görünür. Bu kişilerle, ilgili uygulama aracılığıyla doğrudan içerik paylaşmak için kişi simgelerinden birini seçin. Bu özellik etkinleştirilmemişse özelliği etkinleştirmek için **Ayarlar** uygulamasını başlatın, **Gelişmiş özellikler** üzerine dokununuz ve ardından **Doğrudan paylaşım** tuşuna dokununuz.

Ek özellikleri kullanma

- **Cihaza gönder:** Wi-Fi Direct veya Bluetooth ya da SmartThings'i destekleyen cihazlar aracılığıyla yakındaki cihazlarla içerik paylaşın.
- **Smart View:** Screen mirroring etkin olan bir TV veya monitöre bağlayarak cihazınızın ekrandaki içeriğini büyük ekranda görüntüleyebilirsiniz.
- **Link Sharing:** Büyük dosyaları paylaşın. Dosyaları Samsung depolama sunucusuna yükleyin ve bir Web bağlantısı aracılığıyla başkalarıyla paylaşın. Bu özelliği kullanmak için telefon numaranız doğrulanmalıdır.
- **Paylaşın albümü:** Diğerler insanlarla fotoğraf veya video paylaşmak ve dosyalarınızı istediğiniz zaman indirebilmek için paylaşılan bir albüm oluşturun. Bu özelliği kullanmak için Samsung account'ınızla oturum açmanız gereklidir.

Samsung Global Goals

Birleşmiş Milletler Genel Asamblesi tarafından 2015'te oluşturulan Küresel Hedefler sürdürülebilir bir toplum oluşturmayı amaçlayan hedefleri içerir. Bu hedefler yoksulluğu ortadan kaldırma, adaletsizlikle mücadele etme ve iklim değişikliğini önleme konusunda yeterli güce sahiptir.

Samsung Küresel Hedefleri ile, küresel hedefler hakkında daha fazla bilgi edinin ve daha iyi bir gelecek için harekete katılın.

Google Apps

Google eğlence, sosyal ağ ve iş uygulamaları sağlamaktadır. Bazı uygulamalara erişmek için bir Google hesabı gerekebilir.

Daha fazla uygulama bilgisi görüntülemek için her uygulamanın yardım menüsüne girin.



Bazı uygulamalar bölgeye veya servis sağlayıcısına bağlı olarak kullanılamayabilir veya farklı etiketlenebilir.

Chrome

Bilgi arayın ve İnternet sayfalarına göz atın.

Gmail

Google Mail hizmeti ile e-posta alıp gönderin.

Haritalar

Haritada konumunuzu bulun, dünya haritasında arayın ve çevrenizdeki çeşitli yerler için konum bilgilerini görüntüleyin.

Play Müzik

Cihazınızda müzikler keşfedin, dinleyin ve paylaşın. Cihazınızda bulunan müzik koleksiyonlarınızı Cloud'a yükleyip bunlara daha sonra erişim sağlayabilirsiniz.

Play Filmler

Play Store'dan filmler ve TV programları gibi videolar satın alın veya kiralayın.

Drive

İçeriğinizi Cloud'a kaydedin, istediğiniz yerden erişin ve başkalarıyla paylaşın.

YouTube

Videolar izleyin veya oluşturun ve başkalarıyla paylaşın.

Fotoğraflar

Farklı kaynaklardaki tüm fotoğraflarınızı ve videolarınızı tek bir yerde arayın, yönetin ve düzenleyin.

Google

İnternet veya cihazınız üzerindeki öğeleri hızlıca arayın.

Duo

Basit bir görüntülü arama yapın.

Ayarlar

Tanıtım

Cihaz ayarlarını özelleştirin. Çeşitli ayar seçeneklerini yapılandırarak cihazınızı daha kişisel bir hale getirebilirsiniz.

Ayarlar uygulamasını başlatın.

Anahtar sözcükleri girerek ayarları aramak için **Q** üzerine dokununuz.

Bağlantılar

Seçenekler

Wi-Fi özelliği ve Bluetooth gibi çeşitli bağlantılarla ilgili ayarları değiştirin.

Ayarlar ekranında, **Bağlantılar** üzerine dokununuz.

- **Wi-Fi:** Wi-Fi özelliğini etkinleştirerek bir Wi-Fi ağına bağlanın; İnternet ve diğer ağ cihazlarına erişim sağlayın. Ayrıntılı bilgi için [Wi-Fi](#) kısmına bakın.
- **Bluetooth:** Diğer Bluetooth etkin cihazlar arasında veri veya medya dosyalarını değiştirmek için Bluetooth'u kullanın. Ayrıntılı bilgi için [Bluetooth](#) kısmına bakın.
- **Telefon görünürlüğü:** Diğer cihazların sizinle içerik paylaşmak için cihazınızı bulmasına izin verin. Bu özellik etkinleştirildiğinde cihazınız, mevcut cihazları arayan diğer cihazlar tarafından görülebilir.
- **NFC ve ödeme:** Cihazı, ürünler hakkında bilgi içeren yakın alan iletişimi (NFC) etiketlerini okumanıza olanak sağlayacak şekilde ayarlayın. Ayrıca bu özelliği, gerekli uygulamaları indirdikten sonra ödeme yapmak ve yol veya etkinlik bileti satın almak için de kullanabilirsiniz. Daha fazla bilgi için [NFC ve ödeme](#) kısmına bakın.
- **Uçuş modu:** Cihazınızı, cihazdaki kablosuz işlevlerin tümünü devre dışı bırakacak şekilde ayarlayın. Yalnızca ağ dışı servisleri kullanabilirsiniz.



Havayolu tarafından sağlanan düzenlemeleri ve kabin ekibi tarafından verilen talimatları uygulayın. Cihazın kullanılmasına izin verilen durumlarda her zaman cihazınızı uçuş modunda kullanın.

- **Mobil ağlar:** Mobil ağ ayarlarınızı yapılandırın.

- **Veri kullanımı:** Veri kullanımı miktarınızı takip edin ve sınırlandırma için ayarları özelleştirin. Cihazı, kullandığınız mobil veri miktarı belirlenen sınırınıza ulaştığında mobil veri bağlantısını otomatik olarak devre dışı bırakacak şekilde ayarlayın.

Arka planda çalışan bazı uygulamaların veri göndermesini veya almasını engellemek için veri tasarrufu özelliğini de etkinleştirebilirsiniz. Ayrıntılı bilgi için [Veri tasarrufu](#) kısmına bakın.

- **Mobil Erşim Noktası ve İnternet Paylaşımı:** Bir ağ bağlantısı kullanılamıyorsa, cihazı mobil erişim noktası olarak kullanarak cihazın mobil veri bağlantısını diğer cihazlar ile paylaşın. Bağlantılar Wi-Fi, USB veya Bluetooth üzerinden sağlanabilir. Daha fazla bilgi için bkz. [Mobil Erşim Noktası ve İnternet Paylaşımı](#).
- **Diğer bağlantı ayarları:** Diğer özellikleri kontrol etmek için ayarları özelleştirin. Daha fazla bilgi için [Diğer bağlantı ayarları](#) kısmına bakın.

Wi-Fi

Wi-Fi özelliğini etkinleştirerek bir Wi-Fi ağına bağlanın; İnternet ve diğer ağ cihazlarına erişim sağlayın.



WLAN bandının kullanımı yalnızca kapalı alanda kullanımla sınırlıdır. Bu kısıtlama aşağıdaki tüm ülkelerde uygulanacaktır.

Kullanılması Planlanan Ülkeler																	
AT	✓	DE	✓	MT	✓	UK	✓	BE	✓	EL	✓	NL	✓	IS	✓	HR	✓
CY	✓	HU	✓	PL	✓	LI	✓	CZ	✓	IE	✓	PT	✓	NO	✓		
DK	✓	IT	✓	SK	✓	CH	✓	EE	✓	LV	✓	SI	✓	BG	✓		
FI	✓	LT	✓	ES	✓	RO	✓	FR	✓	LU	✓	SE	✓	TR	✓		

Wi-Fi ağına bağlanma

1 Ayarlar ekranında, **Bağlantılar** → **Wi-Fi** üzerine dokunun ve tuşa dokunarak bu işlevi etkinleştirin.

2 Wi-Fi ağları listesinden bir ağ seçin.

Parola gerektiren ağlar, kilit simgesi ile birlikte görünür. Parolayı girip **Bağlan** üzerine dokununuz.



- Cihaz bir Wi-Fi ağına bağlandığında, ağ kullanılabilir olduğu zaman cihaz, parola gerektirmeden bu ağa yeniden bağlanacaktır. Cihazın ağa otomatik olarak bağlanmasını önlemek için ağın yanındaki  simgesine dokununuz ve devre dışı bırakmak için **Otomatik yeniden bağlan** tuşuna dokununuz.
- Eğer bir Wi-Fi ağına düzgün bir şekilde bağlanamazsanız, cihazınızın Wi-Fi özelliğini veya kablosuz yönlendiricisini yeniden başlatın.

Wi-Fi Direct

Wi-Fi Direct cihazınızı bir erişim noktasına gerek kalmadan doğrudan Wi-Fi ağı üzerinden bağlar.

- 1 Ayarlar ekranında, **Bağlantılar** → **Wi-Fi** üzerine dokunun ve tuşa dokunarak bu işlevi etkinleştirin.
- 2 **Wi-Fi Direct** üzerine dokunun.
Algılanan cihazlar listelenir.
Eğer bağlanacağınız cihaz listede değilse, bu cihazın Wi-Fi Direct özelliğini açmasını isteyin.
- 3 Bağlanacağınız bir cihaz seçin.
Diğer cihaz Wi-Fi Direct bağlantı talebini kabul ederse cihazlar bağlanacaktır.

Veri gönderme ve alma

Kişiler veya medya dosyaları gibi verileri diğer cihazlar ile paylaşabilirsiniz. Aşağıdaki eylemler bir görüntüyü diğer cihaza gönderme örneğidir.

- 1 **Galeri** uygulamasını başlatın ve bir görüntü seçin.
- 2  → **Wi-Fi Direct** üzerine dokunun, ardından görüntüyü aktaracağınız cihazı seçin.
- 3 Diğer cihaz üzerindeki Wi-Fi Direct bağlantısı talebini kabul edin.
Cihazlar zaten bağlanmışsa görüntü, bağlantı talebi prosedürü olmaksızın diğer cihazlara gönderilecektir.

Cihaz bağlantısını sonlandırma

- 1 Ayarlar ekranında, **Bağlantılar** → **Wi-Fi** üzerine dokunun.
- 2 **Wi-Fi Direct** üzerine dokunun.
Cihaz, bağlı cihazları listede gösterir.
- 3 Cihazların bağlantısını sonlandırmak için cihaz ismi üzerine dokunun.

Bluetooth

Diğer Bluetooth etkin cihazlar arasında veri veya medya dosyalarını değiştirmek için Bluetooth'u kullanın.



- Samsung, Bluetooth ile gönderilen veya alınan verilerin kaybedilmesi, engellenmesi veya kötüye kullanılması konusunda sorumluluk kabul etmemektedir.
- Mutlaka güvenilen ve düzgün şekilde güvenliği sağlanan cihazlarla veri paylaştığınızdan veya aldığınızdan emin olun. Cihazlar arasında engel varsa çalışma mesafesi kısalmalıdır.
- Bazı cihazlar, özellikle Bluetooth SIG tarafından test edilmeyen veya onaylanmayanlar, cihazınızla uyumlu olmayabilir.
- Bluetooth özelliğini yasa dışı kullanmayın (örneğin, dosyaları izinsiz alma veya ticari amaçlar doğrultusunda izinsiz iletişime geçme gibi). Samsung, Bluetooth özelliğinin yasa dışı kullanılmasından dolayı oluşabilecek durumlardan sorumlu değildir.

Diğer Bluetooth cihazları ile eşleştirme

1 Ayarlar ekranında, **Bağlantılar** → **Bluetooth** üzerine dokununuz ve tuşa dokunarak bu işlevi etkinleştirin.

Algılanan cihazlar listelenir.

2 Eşleştireceğiniz bir cihaz seçin.

Eğer eşleştireceğiniz cihaz listede değilse, cihazı Bluetooth eşleştirme moduna girecek şekilde ayarlayın. Diğer cihazın kullanım kılavuzlarına bakın.



Cihazınız Bluetooth ayar ekranı açık olduğunda diğer cihazlar tarafından görünür durumdadır.

3 Onaylamak için cihazınızda Bluetooth bağlantı talebini kabul edin.

Diğer cihaz Bluetooth direkt bağlantı talebini kabul ederse cihazlar bağlanacaktır.

Veri gönderme ve alma

Birçok uygulama Bluetooth üzerinden veri aktarımını destekler. Kişiler veya medya dosyaları gibi verileri diğer Bluetooth cihazları ile paylaşabilirsiniz. Aşağıdaki eylemler bir görüntüyü diğer cihaza gönderme örneğidir.

- 1 **Galeri** uygulamasını başlatın ve bir görüntü seçin.
- 2  → **Bluetooth** üzerine dokunun, görüntüyü aktaracağınız cihazı seçin.
Eğer eşleştireceğiniz cihaz listede değilse, bu cihazın görünürlük seçeneğini açmasını isteyin.
- 3 Diğer cihazda Bluetooth bağlantısı talebini kabul edin.

Bluetooth cihazlarının eşleştirmesini kaldırma

- 1 Ayarlar ekranında, **Bağlantılar** → **Bluetooth** üzerine dokunun.
Cihaz, eşleştirilen cihazları listede gösterir.
- 2 Cihaz adının yanındaki  üzerine dokunarak eşleştirmeyi kaldırın.
- 3 **Bağlantıyı kes** üzerine dokunun.

NFC ve ödeme

Cihazınız, ürünler hakkında bilgi içeren yakın alan iletişimi (NFC) etiketlerini okumanıza olanak sağlar. Ayrıca bu özelliği, gerekli uygulamaları indirdikten sonra ödeme yapmak ve yol veya etkinlik bileti satın almak için de kullanabilirsiniz.



Cihazda yerleşik NFC anteni vardır. NFC antenine zarar vermemek için cihazı dikkatlice kullanın.

Bilgileri NFC etiketlerinden okuma

NFC etiketlerinden ürün bilgilerini okumak için NFC özelliğini kullanın.

- 1 Ayarlar ekranında, **Bağlantılar** üzerine dokunun ve ardından **NFC ve ödeme** tuşuna dokunarak bu işlevi etkinleştirin.
- 2 NFC anteni alanını, bir NFC etiketinin yakınındaki cihazınızın arkasına yerleştirin. Etiketten alınan bilgiler görünür.

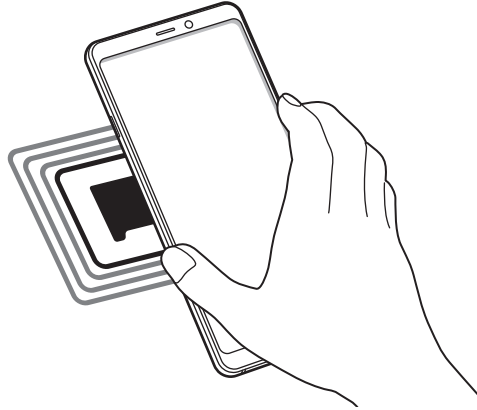

Cihazın ekran kilidinin açıldığından ve kilitli olmadığından emin olun. Aksi halde cihaz, NFC etiketlerini okumayacak veya verileri almayacaktır.

NFC özelliđi ile ödeme yapma

Ödeme yapmak için NFC özelliđini kullanmadan önce mobil ödeme hizmetine kaydolmalısınız. Hizmet hakkında bilgi almak veya kaydolmak için, servis sağlayıcınız ile temasa geçin.

- 1 Ayarlar ekranında, **Bađlantılar** üzerine dokunun ve ardından **NFC ve ödeme** tuşuna dokunarak bu işlevi etkinleştirin.
- 2 NFC kart okuyucunuzda cihazınızın arkasındaki NFC anteni alanına dokunun.

Varsayılan ödeme uygulamasını ayarlamak için, Ayarlar ekranını açın ve **Bađlantılar** → **NFC ve ödeme** → **Dokun ve öde** → **ÖDEME** üzerine dokunun ve ardından uygulamayı seçin.



Ödeme hizmetleri listesi tüm mevcut ödeme uygulamalarını içermeyebilir.

NFC özelliđi ile verileri gönderme

Cihazınızın NFC antenini diđer cihazın NFC antenine dokundurarak diđer cihazlara görüntüler ya da kişiler gibi verileri aktarın.

- 1 Ayarlar ekranında, **Bađlantılar** → **NFC ve ödeme** üzerine dokunun ve ardından tuşa dokunarak bu işlevi etkinleştirin.
- 2 **Android Beam** tuşunun üzerine dokunarak bunu etkinleştirin.
- 3 Bir öge seçin ve diđer cihazın NFC antenini cihazınızın NFC antenine dokundurun.
- 4 Ekranda **Beam 'e dokun.** görüldüğünde, cihazınızın ekranına dokunarak ögeyi gönderin.



Eđer her iki cihaz da verileri aynı anda göndermeye çalışırsa, dosya aktarımı başarısız olabilir.

Veri tasarrufu

Arka planda çalışan bazı uygulamaların veri göndermesini veya almasını engelleyerek veri kullanımınızı azaltın.

Ayarlar ekranında **Bağlantılar** → **Veri kullanımı** → **Veri tasarrufu** üzerine dokunun ve etkinleştirmek için tuşa basın.

Veri tasarrufu özelliği etkinleştirildiğinde durum çubuğunda  simgesi belirecektir.

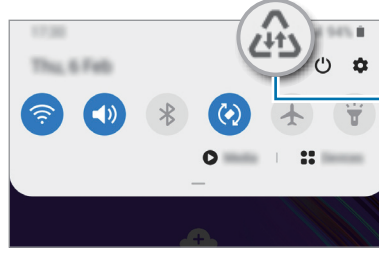

Veri tasarrufu özelliği etkinleştirildi



Kısıtlama olmadan veri kullanacak uygulamaları seçmek için **Veri tasarrufu açıkken uygulamaya izin ver** üzerine dokunun ve uygulamaları seçin.

Sadece mobil veri kullanan uyg.

Cihazınız bir Wi-Fi ağına bağlıyken bile her zaman mobil verinin kullanılacağı uygulamaları seçin. Cihazı, örneğin güvende tutmak istediğiniz uygulamalar veya bağlantının kopabileceği medya akışı uygulamaları için mobil veri kullanacak şekilde ayarlayabilirsiniz. Wi-Fi özelliğini devre dışı bırakmasanız bile uygulamalar, mobil veriyi kullanarak başlar.

Ayarlar ekranında **Bağlantılar** → **Veri kullanımı** → **Sadece mobil veri kullanan uyg.** üzerine dokunduktan sonra tuşa dokunarak bu özelliği etkinleştirin ve istediğiniz uygulamaların yanlarındaki tuşlara dokunun.



Bu özelliği kullandığınızda ek masraf ödemeniz gerekebilir.

Mobil Erişim Noktası ve İnternet Paylaşım

Bir ağ bağlantısı kullanılamıyorsa, cihazı mobil erişim noktası olarak kullanarak cihazın mobil veri bağlantısını diğer cihazlar ile paylaşın. Bağlantılar Wi-Fi, USB veya Bluetooth üzerinden sağlanabilir.

Ayarlar ekranında, **Bağlantılar** → **Mobil Erişim Noktası ve İnternet Paylaşım** üzerine dokununuz.



Bu özelliği kullandığınızda ek masraf ödemeniz gerekebilir.

- **Mobil Erişim Noktası:** Mobil erişim noktasını kullanarak cihazın mobil veri bağlantısını bilgisayarlar veya diğer cihazlar ile paylaşın.
- **Bluetooth bağlantısı:** Bluetooth bağlantısını kullanarak cihazın mobil verisini bağlantısını Bluetooth üzerinden bir bilgisayar veya diğer cihazlar ile paylaşın.
- **USB bağlantısı:** USB bağlantısını kullanarak cihazın mobil veri bağlantısını USB üzerinden bir bilgisayar ile paylaşın. Bir bilgisayara bağlandığınızda cihaz PC için kablosuz modem olarak kullanılacaktır.

Mobil erişim noktası kullanma

Cihazınızı mobil erişim noktası gibi kullanarak cihazınızın mobil veri bağlantısını diğer cihazlar ile paylaşın.

1 Ayarlar ekranında, **Bağlantılar** → **Mobil Erişim Noktası ve İnternet Paylaşımı** → **Mobil Erişim Noktası** üzerine dokununuz.

2 Tuş üzerine dokunarak etkinleştirin.

 simgesi durum çubuğunda görünür. Diğer cihazlar cihazınızı Wi-Fi ağları listesinde bulabilecektir.

Mobil erişim noktası için parola ayarlamak üzere  → **Mobil Erişim Noktasını yapılandır** üzerine dokununuz ve güvenlik düzeyini seçin. Ardından, bir parola girin ve **Kaydet** üzerine dokununuz.

3 Diğer cihazın ekranında, Wi-Fi ağları arayın ve cihazınızı Wi-Fi ağları listesinden seçin.

Parola girmeden bağlanmak için  üzerine dokununuz ve diğer cihazla QR kodunu taratın.



Mobil erişim noktası bulunmazsa cihazınızda,  → **Mobil Erişim Noktasını yapılandır** üzerine dokunup **Cihazımı gizle** seçimini kaldırın.

4 Bağlı cihazda, İnternet'e erişim sağlamak için cihazın mobil bağlantısını kullanın.

Otomatik Erişim Noktası

Cihazınızın mobil veri bağlantısını, Samsung account'unuzda oturum açılmış başka cihazlarla parola girmeden paylaşabilirsiniz.

Otomatik Erişim Noktası tuşuna dokunup etkinleştirin.

Diğer bağlantı ayarları

Diğer bağlantı özelliklerini kontrol etmek için ayarları özelleştirin.

Ayarlar ekranında, **Bağlantılar** → **Diğer bağlantı ayarları** üzerine dokununuz.

- **Yakındaki cihazı tarama:** Cihazı, bağlanmak için yakındaki cihazları aramak üzere ayarlayın.
- **Yazdırma:** Cihaza yüklenen yazıcı eklentileri için ayarları yapılandırın. Mevcut yazıcıları arayabilir veya yazdırmak için manuel olarak birini ekleyebilirsiniz. Ayrıntılı bilgi için [Yazdırma](#) kısmına bakın.
- **MirrorLink:** Cihazınızın MirrorLink uygulamalarını aracın ana birim monitöründen kontrol etmek için MirrorLink özelliğini kullanın. Ayrıntılı bilgi için [MirrorLink](#) kısmına bakın.
- **İndirme güçlendiricisi:** 30 MB üzerindeki dosyaları Wi-Fi ve mobil ağlar üzerinden aynı anda daha hızlı indirmek için cihazı ayarlayın. Ayrıntılı bilgi için [İndirme güçlendiricisi](#) kısmına bakın.
- **VPN:** Bir okulun veya şirketin özel ağına bağlanmak için cihazınıza özel sanal ağlar (VPN'ler) kurun.
- **Özel DNS:** Cihazı, güvenliği geliştirilmiş özel DNS'yi kullanacak şekilde ayarlayın.
- **Ethernet:** Ethernet adaptörü bağladığınızda, kablolu ağ kullanabilir ve ağ ayarlarını yapılandırabilirsiniz.

Yazdırma

Cihaza yüklenen yazıcı eklentileri için ayarları yapılandırın. Cihazı Wi-Fi veya Wi-Fi Direct ile bir yazıcıya bağlayabilir, görüntüyü ya da belgeleri yazdırabilirsiniz.



Bazı yazıcılar cihaz ile uyumlu olmayabilir.

Yazıcı eklentilerinin eklenmesi

Cihaza bağlanmasını istediğiniz yazıcılar için yazıcı eklentileri ekleyin.

- 1 Ayarlar ekranında, **Bağlantılar** → **Diğer bağlantı ayarları** → **Yazdırma** → **Eklenti indir** üzerine dokunun.
- 2 **Play Store**'da bir yazıcı eklentisi araması yapın.
- 3 Bir yazıcı eklentisi seçip bunu kurun.
- 4 Kurulan yazıcı eklentisini seçin.
Cihaz, cihazınızla aynı Wi-Fi ağına bağlı yazıcıları otomatik olarak arar.
- 5 Eklenecek yazıcıyı seçin.



Manuel olarak yazıcı eklemek için **⋮** → **Yazıcı ekle** üzerine dokunun.

İçeriği yazdırma

Görüntü veya belge gibi içerikleri görüntülerken, seçenekler listesine erişin, **Yazdır** → **▼** → **Tüm yazıcılar...** üzerine dokunun ve ardından bir yazıcı seçin.



Yazdırma yöntemleri içerik türüne göre değişebilir.

MirrorLink

Aracın monitöründe cihazınızın ekranını görüntüleyebilirsiniz.

Cihazınızın MirrorLink uygulamalarını aracın ana birim monitöründen kontrol etmek için cihazınızı bir araca bağlayın.

Ayarlar ekranında, **Bağlantılar** → **Diğer bağlantı ayarları** → **MirrorLink** üzerine dokunun.



Cihazınız, MirrorLink versiyonu 1.1 veya üstünü destekleyen araçlarla uyumludur.

Cihazınızı MirrorLink ile bir araca bağlama

Bu özelliği ilk kez kullanırken cihazı bir Wi-Fi veya mobil ağa bağlayın.

- 1 Cihazınızı Bluetooth üzerinden bir araç ile eşleştirin.
Ayrıntılı bilgi için [Diğer Bluetooth cihazları ile eşleştirme](#) kısmına bakın.
- 2 Cihazınızı bir USB kablosu kullanarak araca bağlayın.
Bağlantıyı sağladıktan sonra cihazınızın ana birim monitöründeki MirrorLink uygulamalarına erişin.

MirrorLink bağlantısını sonlandırma

USB kablosunu cihazınızdan ve araçtan çıkarın.

İndirme güçlendiricisi

30 MB üzerindeki dosyaları Wi-Fi ve mobil ağlar üzerinden aynı anda daha hızlı indirmek için cihazı ayarlayın. Güçlü bir Wi-Fi sinyali daha yüksek bir indirme hızı sağlayacaktır.

Ayarlar ekranında, **Bağlantılar** → **Diğer bağlantı ayarları** → **İndirme güçlendiricisi** üzerine dokunun.



- Bu özellik bazı cihazlarda desteklenmeyebilir.
- Dosyaları mobil ağ üzerinden indirirken ek masraf ödemeniz gerekebilir.
- Büyük dosyaları indirirken cihaz ısınabilir. Eğer cihaz belirtilen bir sıcaklığı aşarsa, özellik kapanacaktır.
- Eğer ağ sinyalleri dengede değilse, bu özelliğin hızı ve performansı etkilenebilir.
- Eğer Wi-Fi ve mobil ağ bağlantıları önemli seviyede farklı aktarım hızlarına sahipse, cihaz sadece en hızlı bağlantıyı kullanabilir.
- Bu özellik, Hipermetin Aktarma Protokolü (HTTP)'nü 1.1 ve Güvenli Bağlantılı Hipermetin Aktarma Protokolü (HTTPS)'nü destekler. Özellik, FTP gibi diğer protokoller ile kullanılamaz.

Sesler ve titreşim

Seçenekler

Cihazda çeşitli sesler için ayarları değiştirin.

Ayarlar ekranında, **Sesler ve titreşim** üzerine dokununuz.

- **Ses modu:** Cihazı, ses modunu, titreşim modunu veya sessiz modunu kullanacak şekilde ayarlayınız.
- **Çalarken titret:** Cihazı, gelen aramalarda titreyecek ve bir zil sesi çalacak şekilde ayarlayınız.
- **Geçici olarak sessize al:** Cihazı, belirli bir süre boyunca sessiz moda çalışacak şekilde ayarlayınız.
- **Zil sesi:** Arama zil sesini değiştirin.
- **Bildirim sesi:** Bildirim sesini değiştirin.
- **Ses:** Cihazın ses seviyesini ayarlayınız.
- **Titreşim modeli:** Bir titreşim şekli seçin.
- **Sistem sesi:** Cihazı, dokunmatik ekranı kontrol etme gibi eylemlerde ses çıkaracak şekilde ayarlayınız.
- **Ses kalitesi ve efektler:** Cihazın ses kalitesi ve efektlerini ayarlayınız. Ayrıntılı bilgi için [Dolby Atmos \(çevresel ses\)](#) kısmına bakınız.
- **Ayrı uygulama sesi:** Cihazın, diğer ses cihazlarından ayrı olarak belirli uygulamaların ortam oynatma sesini ayarlayınız. Ayrıntılı bilgi için [Ayrı uygulama sesi](#) kısmına bakınız.

Dolby Atmos (çevresel ses)

Film, müzik ve insan sesi gibi çeşitli ses türleri için en iyi duruma getirilmiş bir saran ses modu seçin. Dolby Atmos ile etrafınızdan akan hareketli ses deneyimini yaşayabilirsiniz.

Ayarlar ekranında **Sesler ve titreşim** → **Ses kalitesi ve efektler** → **Dolby Atmos** üzerine dokununuz, anahtarın üzerine dokunarak bu işlevi etkinleştirin ve ardından bir mod seçin.



Bu uygulamayı kullanmadan önce bir kulaklık bağlamanız gerekir.

Ayrı uygulama sesi

Cihazı, belli bir uygulamadan gelen ortam sesini diğer uygulamaların sesinden ayrı bir şekilde bağlı Bluetooth hoparlör veya kulaklık üzerinde oynatmaya ayarlayın.

Örneğin Gezinti uygulamasını cihazın hoparlöründen dinlerken, Müzik uygulamasından çalınanları taşıtın Bluetooth hoparlörü üzerinden dinleyebilirsiniz.

- 1 Ayarlar ekranında **Sesler ve titreşim** → **Ayrı uygulama sesi** üzerine dokunun ve tuşun üzerine dokunarak bu işlevi etkinleştirin.
- 2 Medya seslerini ayrı oynatmak istediğiniz uygulamayı seçin ve Geri tuşuna dokunun.
- 3 Seçilen uygulamanın medya sesinin oynatılacağı cihazı seçin.

Bildirimler

Bildirim ayarlarını değiştirin.

Ayarlar ekranında, **Bildirimler** üzerine dokunun.

- **Eylemler ve yanıtlar önerir:** Cihazı, bildirimler için eylem ve yanıt önerecek şekilde ayarlayın.
- **Duraklat seçeneğini gösterir:** Erteleme seçeneğinin gösterilip gösterilmeyeceğini belirleyin.
- **Uygulama simge işaretleri:** Uygulama simgesi rozetlerinin ayarlarını değiştirin.
- **Durum çubuğu:** Bildirim simgelerinin nasıl görüntüleneceğini ayarlayın ve kalan pilin durum çubuğunda yüzde olarak gösterilip gösterilmeyeceğini belirleyin.
- **Rahatsız etmeyin:** Cihazı izin verilen istisnalar haricindeki tüm sesleri kapatacak şekilde ayarlayın.
- **Yakın zamanda gönderilen:** Yeni bildirim gönderilen uygulamaları görüntüleyin ve bildirim ayarlarını değiştirin. Daha fazla uygulamanın bildirim ayarlarını özelleştirmek için **Tümünü gör** → ▼ → **Tümü** üzerine dokunun ve uygulamalar listesinden bir uygulama seçin.

Ekran

Seenekler

Ekran ve Ana ekran ayarlarını deęiřtirin.

Ayarlar ekranında, **Ekran** üzerine dokununuz.

- **Parlaklık:** Ekranın parlaklığını ayarlayınız.
- **Adaptif parlaklık:** Cihazı, parlaklık ayarlarınızı takip etmeye ve benzer ışıklandırma durumlarında otomatik olarak bunları uygulamaya ayarlayınız.
- **Mavi ışık filtresi:** Mavi ışık filtresini etkinleştirin ve filtre ayarlarını deęiřtirin. Ayrıntılı bilgi için [Mavi ışık filtresi](#) kısmına bakınız.
- **Karanlık modu:** Cihazı gece veya karanlık bir ortamda kullanırken koyu renkli temayı uygulayarak göz yorgunluęunu azaltın. Daha fazla bilgi için [Karanlık modu](#) bölümüne bakınız.
- **Ekran modu:** Ekran renk ve kontrast ayarını yapmak için ekran modunu deęiřtirin. Ayrıntılı bilgi için [Ekran modunu deęiřtirme veya ekran rengini ayarlama](#) kısmına bakınız.
- **Yazı tipi ve boyutu:** Yazı tipi boyutunu ve stilini deęiřtirin.
- **Ekranı yakınlařtırma:** Ekran zoom ayarını deęiřtirin.
- **Tam ekran uygulamalar:** Tam ekran en boy oranıyla kullanılacak uygulamaları sein.
- **Ekran zaman aşımı:** Ekranın arka plan ışıęını kapatmadan önce cihazın bekleyeceęi süreyi ayarlayınız.
- **Ana ekran:** Ekran kılavuzu veya düzeni gibi Ana ekran ayarlarını yapılandırınız.
- **Kolay mod:** Daha büyük simgeler görüntülemek ve Ana ekrana daha basit bir düzen uygulamak için kolay moda geçin.
- **Navigasyon çubuęu:** Navigasyon çubuęu ayarlarını deęiřtirin. Ayrıntılı bilgi için [Navigasyon çubuęu \(iřlev tuřları\)](#) kısmına bakınız.
- **Yanlıřlıkla dokunma koruması:** Cihazı cep veya çanta gibi karanlık bir yerdeyken ekranın dokunmayı algılamasını önleyecek řekilde ayarlayınız.
- **Dokunma hassasiyeti:** Ekran koruyucularla kullanmak için ekranın dokunma hassasiyetini artırınız.

- **Şarj bilgilerini göster:** Cihazı, ekran kapalıyken kalan pil yüzdesini ve tamamen şarj olana kadar gerekli süreyi gösterecek şekilde ayarlayın.
- **Ekran koruyucu:** Cihazı, şarj olurken bir ekran koruyucu çalıştıracak şekilde ayarlayın. Ayrıntılı bilgi için [Ekran koruyucu](#) kısmına bakın.

Mavi ışık filtresi

Ekran tarafından yayılan mavi ışık miktarını sınırlandırarak göz yorgunluğunu azaltın.

- 1 Ayarlar ekranında **Ekran** → **Mavi ışık filtresi** üzerine dokunun ve **Şimdi aç** tuşuna dokunarak bu işlevi etkinleştirin.
- 2 Filtrenin opaklığını ayarlamak için ayar çubuğunu sürükleyin.
- 3 Ekran mavi ışık filtresi uygulama zamanını ayarlamak için, **Programlandığı gibi aç** tuşunun üzerine dokunarak bu işlevi etkinleştirin ve seçeneklerden birini belirtin.
 - **Gün batımından gün doğumuna:** Cihazı, bulunduğunuz konuma göre, mavi ışık filtresini gece uygulayacak ve sabah kapatacak şekilde ayarlayın.
 - **Özel program:** Mavi ışık filtresini uygulamak için belirli bir saat belirtin.

Karanlık modu

Cihazı gece veya karanlık bir ortamda kullanırken koyu renkli temayı uygulayarak göz yorgunluğunu azaltın.



- Koyu renkli tema bazı uygulamalarda kullanılamayabilir.
- Bildirim panelindeki karanlık modu hızlıca etkinleştirebilir veya devre dışı bırakabilirsiniz. Bildirim panelini açın, parmağınızı aşağı kaydırın ve ardından  (**Karanlık modu**) üzerine dokununuz.

- 1 Ayarlar ekranında **Ekran** → **Karanlık modu** üzerine dokununuz ve **Şimdi aç** tuşuna dokunarak bu işlevi etkinleştirin.
- 2 Ekran karanlık mod uygulama zamanını ayarlamak için, **Programlandığı gibi aç** tuşunun üzerine dokunarak bu işlevi etkinleştirin ve seçeneklerden birini belirtin.
 - **Gün batımından gün doğumuna:** Cihazı, bulunduğunuz konuma göre, karanlık modu gece uygulayacak ve sabah kapatacak şekilde ayarlayın.
 - **Özel program:** Karanlık modun açılacağı ve kapanacağı belirli bir saat belirleyin.

Ekran modunu deęiřtirme veya ekran rengini ayarlama

Dilediđiniz gibi ekran modunu deęiřtirin ya da yalnızca ekran rengini ayarlayın.

Ekran modunu deęiřtirme

Ayarlar ekranında **Ekran** → **Ekran modu** üzerine dokunun ve istediđiniz modu seęin.

- **Uyarlanabilir ekran:** Bu, ekranınızın renk aralıđını, doygunluđunu ve keskinliđini optimize eder. Aynı zamanda ekran rengi dengesini renk deęeri bazında da ayarlayabilirsiniz.
- **AMOLED sinema:** Bu, videoları izlemek için uygundur.
- **AMOLED foto:** Bu, gorselleri görüntülemek için uygundur.
- **Temel:** Bu, varsayılan ayardır ve genel kullanım için uygundur.



- Ekran rengini, sadece **Uyarlanabilir ekran** modunda ayarlayabilirsiniz.
- **Uyarlanabilir ekran** modu, üçüncü taraf uygulamalar ile uyumlu olmayabilir.
- Mavi ışık filtresini uygularken ekran modunu deęiřtiremezsiniz.

Tam ekran rengi dengesini optimize etme

Renk tonlarını tercihinize göre ayarlayarak ekran rengini optimize edin.

Ayarlar ekranında **Ekran** → **Ekran modu** → **Uyarlanabilir ekran** üzerine dokunun ve **Beyaz dengesi** altındaki renk ayarı çubuđunu ayarlayın.

Renk ayarı çubuđunu **Sođuk** seęeneđine dođru sürüklediđinizde, mavi renk tonu artacaktır. Çubuđu **Sıcak** seęeneđine dođru sürüklediđinizde, kırmızı renk tonu artacaktır.



Renk deęerine göre ekranı ayarlama

Kırmızı, Yeřil veya Mavi deęerini bireysel olarak ayarlayarak belli renk tonlarını artırabilir veya azaltabilirsiniz.

- 1 Ayarlar ekranında, **Ekran** → **Ekran modu** → **Uyarlanabilir ekran** üzerine dokunun.
- 2 **Geliřmiř ayarlar** üzerine dokunun.
- 3 **K** (Kırmızı), **Y** (Yeřil), veya **M** (Mavi) renk ayarı çubuđunu kendi tercihinize göre ayarlayın. Ekran tonu ayarlanacaktır.

Ekran koruyucu

Ekran otomatik olarak kapandığında ekran görüntülerini ekran koruyucu olarak ayarlayabilirsiniz. Cihaz şarj olurken ekran koruyucu ekrana gelecektir.

- 1 Ayarlar ekranında, **Ekran** → **Ekran koruyucu** üzerine dokunun.
- 2 Bir seçenek belirleyin.
Fotoğraf çerçevesi ya da **Fotoğraflar**'ı seçerseniz seçili görüntülerin olduğu bir slayt sunusu başlayacaktır. **Fotoğraf tablosu**'nu seçerseniz, seçili görseller küçük kartlar olarak ekrana gelecek ve üst üste binecektir.
- 3 Görsel görüntülemek için albüm seçmek üzere  üzerine dokunun.
- 4 İşiniz bittiğinde Geri tuşu üzerine dokunun.
Seçili seçeneği önizlemek için **Önizleme** üzerine dokunun.



Ekran koruyucunuz ekrandayken ekrana dokunduğunuzda ekran açılacaktır.

Duvar kağıdı

Anasayfa ve kilit ekranı için duvar kağıdı ayarlarını değiştirin.

Ayarlar ekranında, **Duvar kağıdı** üzerine dokunun.

Temalar

Ana ekran, kilit ekranı ve simgelerin görsel öğelerini değiştirmek için cihazda çeşitli temalar uygulayın.

Ayarlar ekranında, **Temalar** üzerine dokunun.

- **Temalar:** Cihazın temasını değiştirin.
- **Duvar kağıtları:** Anasayfa ve kilit ekranı için duvar kağıdı ayarlarını değiştirin.
- **Simgeler:** Simge stilini değiştirin.
- **AOD'ler:** Always On Display üzerinde görüntülemek için görseli seçin.

Kilit ekranı

Seçenekler

Kilitli ekran için ayarları değiştirin.

Ayarlar ekranında, **Kilit ekranı** üzerine dokununuz.



Seçilen ekran kilitleme özelliğine bağlı olarak kullanılacak seçenekler farklılık gösterebilir.

- **Ekran kilidi türü:** Ekran kilitleme yöntemini değiştirin.
- **Smart Lock:** Cihazı, güvenilir konumları veya cihazları tespit ettiğinde kilidini açacak şekilde ayarlayın. Ayrıntılı bilgi için [Smart Lock](#) kısmına bakın.
- **Güvenli kilit ayarları:** Seçilen kilit yöntemi için ekran kilidi ayarlarını değiştirin.
- **Always On Display:** Cihazı, ekran kapalıyken bilgileri görüntüleyecek şekilde ayarlayın. Ayrıntılı bilgi için [Always On Display](#) kısmına bakın.
- **Duvar kağıdı servisleri:** Cihazı, Dinamik Kilit ekranı gibi duvar kağıdı hizmetlerini kullanacak şekilde ayarlayın.
- **Saat stili:** Kilitli ekrandaki saat türünü ve rengini değiştirin.
- **Dolaşım saati:** Dolaşım durumunda kilitli ekran üzerinde hem yerel hem de ülkenizin saat dilimlerini gösterecek şekilde saati değiştirin.
- **FaceWidgets:** Kilit ekranında görüntülenen öğelerin ayarlarını değiştirin.
- **Kişi bilgileri:** Cihazı kilitli ekranda e-posta adresiniz gibi iletişim bilgileri görüntülenecek şekilde ayarlayın.
- **Bildirimler:** Kilitli ekranda bildirimlerin nasıl gösterileceğini ayarlayın.
- **Kısayollar:** Kilitli ekranda kısayolları görüntülenecek uygulamaları seçin.
- **Kilit ekranı hakkında:** Kilit ekranı sürümünü ve yasal bilgileri görüntüleyin.

Smart Lock

Cihazı, güvenilir konumları veya cihazları tespit ettiğinde kilidini açacak ve açık kalacak şekilde ayarlayabilirsiniz.

Örneğin evinizi güvenilir bir konum olarak ayarladıysanız eve geldiğinizde cihazınız konumu tespit edip otomatik olarak kilidini açar.



- Bu özellik, bir ekranı kilitleme yöntemi ayarladıktan sonra kullanılabilir olacaktır.
- Cihazınızı dört saat boyunca kullanmadığınızda veya cihazı açtığınızda ayarladığınız izi, PIN'i veya parolayı kullanarak ekranın kilidini açmalısınız.

- 1 Ayarlar ekranında **Kilit ekranı** → **Smart Lock** üzerine dokununuz.
- 2 Ön tanımlı kilit yöntemini kullanarak ekran kilidini açın.
- 3 Bir seçenek seçin ve kurulumu tamamlamak için ekranda verilen talimatları izleyin.

Biyometrik veriler ve güvenlik

Seçenekler

Cihazı güvenceye almak için ayarları değiştirin.

Ayarlar ekranında, **Biyometrik veriler ve güvenlik** üzerine dokununuz.

- **Yüz tanıma:** Cihazı, yüzünüzü tanıdığı anda ekranın kilidini açacak şekilde ayarlayın. Ayrıntılı bilgi için [Yüz tanıma](#) bölümüne bakın.
- **Parmak izleri:** Ekran kilidini açmak için parmak izlerinizi kaydedin. Ayrıntılı bilgi için [Parmak izleri](#) kısmına bakın.
- **Biyometrik veri tercihleri:** Biyometrik veri ayarlarını değiştirin.
- **Google Play Protect:** Cihazı, zararlı uygulama ve davranışları kontrol edip olası hasarlar hakkında uyaracak ve bunları kaldıracak şekilde ayarlayın.
- **Cihazımı Bul:** Mobil Cihazımı Bul özelliğini etkinleştirin ya da devre dışı bırakın. Kayıp ya da çalınmış cihazınızı takip etmek ve kontrol etmek için (findmymobile.samsung.com) sitesini ziyaret edebilirsiniz.
- **Güvenlik güncellemesi:** Cihazınızın yazılım sürümünü görüntüleyin ve güncellemeleri denetleyin.
- **Google Play sistem güncellemesi:** Google Play sistem sürümünü görüntüleyin ve güncellemeleri denetleyin.

- **Samsung Pass:** Biyometrik verilerinizle kimliğinizi kolayca ve güvenli şekilde doğrulayın. Daha fazla bilgi için [Samsung Pass](#) bölümüne bakın.
- **Bilinmeyen uygulamaları yükle:** Cihazı, bilinmeyen kaynaklardaki uygulamaları yüklemeye izin verecek şekilde ayarlayın.
- **Güvenli Klasör:** Özel içeriğinizi ve uygulamalarınızı korumak için güvenli bir klasör oluşturun. Ayrıntılı bilgi için [Güvenli Klasör](#) kısmına bakın.
- **Güvenli Wi-Fi:** Cihazı, güvenli olmayan Wi-Fi ağları kullanırken verinizi koruyacak şekilde ayarlayın. Ayrıntılı bilgi için [Güvenli Wi-Fi](#) kısmına bakın.



Bu özellik Wi-Fi ağına, bölgeye veya servis sağlayıcısına bağlı olarak kullanılamayabilir.

- **Güvenli başlatma:** Cihazı açarken cihazı bir ekran kilit açma kodu isteyecek şekilde ayarlayarak cihazınızı koruyun. Cihazı başlatmak ve mesajları ve bildirimleri almak için bu kilit açma kodunu girmeniz gerekir.
- **SD kartı şifrele veya kartın şifresini çöz:** Cihazı, bir hafıza kartındaki dosyaları şifreleyecek şekilde ayarlayın.
 -  Eğer bu ayar etkin iken cihazınızı fabrika varsayılanlarına sıfırlarsanız, cihaz şifrelenen dosyalarınızı okuyamayacaktır. Cihazı sıfırlamadan önce bu ayarı devre dışı bırakın.
- **Diğer güvenlik ayarları:** Diğer güvenlik ayarlarını yapılandırın.

Yüz tanıma

Cihazı, yüzünüzü tanıdığı anda ekranın kilidini açacak şekilde ayarlayabilirsiniz.



- Ekran kilidi yöntemi olarak yüzünüzü kullanırsanız, cihazı açtıktan sonra ilk seferde yüzünüz ekran kilidini açmak için kullanılamaz. Cihazı kullanmak için, yüz kaydını yaparken ayarladığınız deseni, PIN kodunu ya da şifreyi kullanarak ekranın kilidini açmanız gerekir. Deseninizi, PIN kodunuzu veya şifrenizi unutmamaya dikkat edin.
- Ekran kilidi yöntemini değiştirip **Kaydır** veya **Hiçbiri** yaparsanız (ki bunlar güvenli değildir) biyometrik verilerinizin tümü silinir. Uygulamalarda veya özelliklerde kullanmak istemeniz halinde biyometrik verilerinizi tekrar kaydetmeniz gerekir.



Yüz tanıma özelliğinin kullanımıyla ilgili dikkat edilecek noktalar

Cihazınızın kilidini açmak için yüz tanıma özelliğini kullanmadan önce aşağıdaki uyarıları aklınızda bulundurun.

- Cihazınızın kilidi, sizin tarafınızdan veya sizin görüntünüz gibi görünen bir şey tarafından açılabilir.
- Yüz tanıma, Desen, PIN veya Şifreden daha az güvenlidir.

Yüz tanıma özelliğinin daha iyi çalışması için

Yüz tanımayı kullanırken aşağıdakileri göz önünde bulundurun:

- Gözlük takmak, şapka, maske, sakal veya ağır makyaj gibi kaydolduğunuz sıradaki durumları göz önünde bulundurun.
- Kaydolurken iyi aydınlatılmış bir ortamda olduğunuzdan ve kameranın merceğinin temiz olduğundan emin olun.
- Daha iyi eşleştirme sonuçları için, görüntünüzün bulanık olmadığından emin olun.

Yüzünüzü kaydetme

Yüz kaydının daha iyi olması için, bu işlemi kapalı bir mekanda ve doğrudan güneş ışığı almayan bir yerde yapın.

- 1 Ayarlar ekranında, **Biyometrik veriler ve güvenlik** → **Yüz tanıma** üzerine dokunun.
- 2 Ekranda verilen talimatları okuyun ve **Devam** üzerine dokunun.
- 3 Ekran kilidi yöntemini belirleme.
- 4 Gözlük takıp takmadığınızı seçin ve **Devam** üzerine dokunun.
- 5 Cihazı ekran size bakacak şekilde tutun ve ekrana bakın.

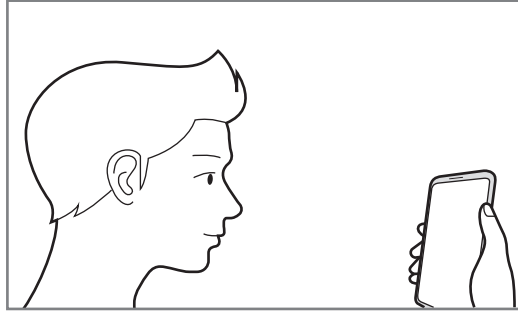

- 6 Yüzünüzü ekrandaki çerçevenin içine getirin.

Kamera yüzünüzü tarar.



- Ekran kilidini yüzünüzle açma özelliği düzgün bir şekilde çalışmıyorsa, **Yüz verilerini kaldır** üzerine dokunup kayıtlı yüzünüzü kaldırın ve yüzünüzü yeniden kaydedin.
- Yüz tanıma özelliğine birden fazla yüz eklemek için, **Alternatif görünüm ekle** üzerine dokunun ve farklı bir görünüm ekleyin.

Kayıtlı yüz verilerini silme

Kaydettiğiniz yüz verilerini silebilirsiniz.

- 1 Ayarlar ekranında, **Biyometrik veriler ve güvenlik** → **Yüz tanıma** üzerine dokunun.
- 2 Ön tanımlı kilit yöntemini kullanarak ekran kilidini açın.
- 3 **Yüz verilerini kaldır** → **Kaldır** üzerine dokunun.
Kayıtlı yüz silindikten sonra ilgili özelliklerin tümü de devre dışı bırakılır.

Ekran kilidini yüzünüzle açma

Ekran kilidini desen, PIN veya şifre kullanarak açmak yerine yüzünüzü kullanarak açabilirsiniz.

- 1 Ayarlar ekranında, **Biyometrik veriler ve güvenlik** → **Yüz tanıma** üzerine dokunun.
- 2 Ön tanımlı kilit yöntemini kullanarak ekran kilidini açın.
- 3 **Yüzle kilit açma** tuşuna dokunarak bu özelliği etkinleştirin.



- Cihazı, yüzünüzü tanıdıktan sonra kilitli ekranda kaydırmadan ekran kilidini açacak şekilde ayarlamak istiyorsanız **Kilit ekranında kalır** tuşuna dokunarak bu özelliği devre dışı bırakın.
- Fotoğraflardaki veya videolardaki yüzleri tanıma olasılığını azaltmak istiyorsanız, devre dışı bırakmak üzere **Daha hızlı tanıma** anahtarı üzerine dokunun. Bu, yüz tanıma hızını düşürebilir.
- Karanlık bir yerde tanıma oranını artırmak istiyorsanız **Ekranın parlaklığını artır** tuşuna dokunarak bu özelliği etkinleştirin.

- 4 Kilitli ekrandayken ekrana bakın.

Yüzünüz tanındığında, başka bir ekran kilidi yöntemini kullanmadan ekranın kilidini açabilirsiniz. Yüzünüz tanınmazsa, önceden ayarlanmış ekran kilidi yöntemini kullanın.

Parmak izleri

Parmak izi tarayıcının çalışması için parmak izi bilgileriniz cihaza kayıtlı olmalıdır. Kaydettikten sonra cihazı, aşağıdaki özellikler için parmak izinizi kullanacak şekilde ayarlayabilirsiniz:

- Ekran kilidi
- Güvenli Klasör



- Bu özellik bölgeye veya servis sağlayıcısına bağlı olarak kullanılamayabilir.
- Parmak izi tarayıcı cihazınızın güvenliği geliştirmek için her bir parmak izinin özgün ayırt edici özelliklerini kullanır. Parmak izi sensörünün iki farklı parmak izini karıştırma ihtimali çok düşüktür. Ancak, ayrı parmak izlerinin çok benzer olabileceği çok istisnai durumlarda sensör bunları ayırt edemeyebilir.
- Ekran kilidi yöntemi olarak parmak izinizi kullanırsanız, cihazı açtıktan sonra ilk seferde parmak iziniz ekran kilidini açmak için kullanılamaz. Cihazı kullanmak için, parmak izinin kaydını yaparken ayarladığınız deseni, PIN kodunu ya da şifreyi kullanarak ekranın kilidini açmanız gerekir. Deseninizi, PIN kodunuzu veya şifrenizi unutmamaya dikkat edin.
- Parmak iziniz tanınmazsa, parmak izini kaydederken ayarladığınız deseni, PIN kodunu veya şifreyi kullanarak cihazın kilidini açın ve ardından parmak izlerinizi yeniden kaydedin. Deseninizi, PIN kodunuzu veya şifrenizi unutursanız cihazı sıfırlamadan cihazı kullanamazsınız. Samsung, unutulmuş kilit açma kodları nedeniyle yaşanan veri kayıplarından veya sorunlardan sorumlu değildir.
- Ekran kilidi yöntemini değiştirip **Kaydır** veya **Hiçbiri** yaparsanız (ki bunlar güvenli değildir) biyometrik verilerinizin tümü silinir. Uygulamalarda veya özelliklerde kullanmak istemeniz halinde biyometrik verilerinizi tekrar kaydetmeniz gerekir.

Parmak izinin daha iyi algılanması için

Parmak izlerinizi cihazda taradığınızda, aşağıdaki şartların özelliğin performansını etkileyebileceğini unutmayın:

- Cihaz buruşan veya yaralanan parmaklarınızı algılamayabilir.
- Cihaz küçük veya ince parmaklara ait parmak izlerini algılamayabilir.
- Algılama performansını iyileştirmek adına, cihazda kullanılan görevleri iyileştirmek için en sık kullandığınız elinizin parmaklarını kaydedin.

- Parmak izi tarayıcı sensörü, parmak izlerini tanır. Parmak izi tarayıcı sensörünün bozuk para, anahtar ve kolye gibi metal subjeler tarafından çizilmediğinden veya hasar görmediğinden emin olun.
- Parmak izi tarayıcı sensörünün koruyucu filmler, çıkartmalar veya diğer aksesuarlarla kapatılması parmak izi tanınma oranını azaltabilir. Parmak izi tarayıcı sensörü başlangıçta koruyu bir filmle kaplıysa, parmak izi tarayıcı sensörü kullanmadan önce filmi kaldırın.
- Parmak izi tarayıcı sensörünün ve parmaklarınızın temiz ve kuru olduğundan emin olun.
- Eğer parmağınızı bükerseniz veya parmak ucunuzu kullanırsanız, cihaz parmak izlerinizi algılayabilir. Parmağınızın parmak izi tarayıcı sensörünü tamamen kapladığından emin olun.
- Kuru ortamlarda, cihazda statik elektrik birikebilir. Kuru ortamlarda bu özelliği kullanmaktan kaçınin veya özelliği kullanmadan önce, metal bir subjeye dokunarak statik elektriği boşaltın.

Parmak izlerini kaydetme

- 1 Ayarlar ekranında, **Biyometrik veriler ve güvenlik** → **Parmak izleri** üzerine dokunun.
- 2 Ekranda verilen talimatları okuyun ve **Devam** üzerine dokunun.
- 3 Ekran kilidi yöntemini belirleme.
- 4 Parmağınızı parmak izi tarayıcı sensörünün üzerinde aşağı kaydırın.
Parmak iziniz kaydedilene kadar bu işlemi yenileyin.

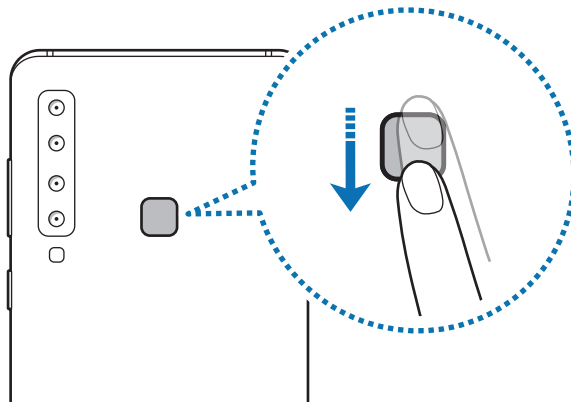

- 5 Parmak izlerinizi kaydetme işlemi tamamladığınızda **Bitti** üzerine dokunun.

Kayıtlı parmak izlerini kontrol etme

Parmağınızı parmak izi tarayıcı sensörüne yerleştirerek parmak izinizin kayıtlı olup olmadığını kontrol edebilirsiniz.

- 1 Ayarlar ekranında, **Biyometrik veriler ve güvenlik** → **Parmak izleri** üzerine dokunun.
- 2 Ön tanımlı kilit yöntemini kullanarak ekran kilidini açın.
- 3 **Eklenen parmak izlerini kontrol et** üzerine dokunun.
- 4 Parmağınızı parmak izi tarayıcı sensörüne yerleştirin.
Tanıma sonucu görüntülenir.

Kayıtlı parmak izlerini silme

Kaydedilen parmak izlerini silebilirsiniz.

- 1 Ayarlar ekranında, **Biyometrik veriler ve güvenlik** → **Parmak izleri** üzerine dokunun.
- 2 Ön tanımlı kilit yöntemini kullanarak ekran kilidini açın.
- 3 Silinecek parmak izini seçin ve **Kaldır** üzerine dokunun.

Ekran kilidini parmak izlerinizle açma

Desen, PIN veya şifre kullanmak yerine parmak iziniz ile ekranın kilidini açabilirsiniz.

- 1 Ayarlar ekranında, **Biyometrik veriler ve güvenlik** → **Parmak izleri** üzerine dokunun.
- 2 Ön tanımlı kilit yöntemini kullanarak ekran kilidini açın.
- 3 **Parmak izi kilit açma** tuşu üzerine dokunarak etkinleştirin.
- 4 Kilitli ekranda, parmağınızı parmak izi tarayıcı sensörünün üzerine yerleştirin ve parmak izinizi taratın.

Samsung Pass

Biyometrik verilerinizi Samsung Pass'e kaydedin ve oturum açmanızı ya da kişisel bilgilerinizi gerektiren hizmetleri kullanırken kimliğinizi kolayca doğrulayın.



- Bu özelliği kullanmak için cihazınızın bir Wi-Fi ağına veya mobil ağa bağlı olması gerekir.
- Bu özelliği kullanmak için Samsung account'ınızla oturum açmanız gereklidir. Ayrıntılı bilgi için [Samsung account](#) kısmına bakın.
- Web sitesinde oturum açma özelliği sadece **İnternet** uygulaması üzerinden eriştiğiniz web siteleri için geçerlidir. Bazı web siteleri bu özelliği desteklemeyebilir.
- Kayıtlı biyometrik veriler yalnızca cihazınıza kaydedilir ve diğer cihazlarla ya da sunucularla senkronize edilmez.

Samsung Pass'i kaydetme

Samsung Pass'i kullanmadan önce biyometrik verilerinizi Samsung Pass'e kaydedin.

Ayarlar ekranında, **Biyometrik veriler ve güvenlik** → **Samsung Pass** üzerine dokunun. Kurulumu tamamlamak için ekrandaki talimatları uygulayın.

Samsung account parolasını doğrulama

Örneğin, **Galaxy Store**'dan içerik satın alırken kimliğinizi doğrulamak için Samsung account parolanızı girmek yerine kayıtlı biyometrik verilerinizi kullanabilirsiniz.

Samsung Pass ana ekranında, **⋮** → **Ayarlar** → **Hesap ve eşitleme**'a dokunun, ardından **Samsung Pass ile doğrulayın** tuşuna dokunup etkinleştirin.

Web sitelerinde oturum açmak için Samsung Pass'i kullanma

Kimlik ve parola otomatik doldurmayı destekleyen web sitelerinde kolaylıkla oturum açmak için Samsung Pass'i kullanabilirsiniz.

- 1 Oturum açmak için istediğiniz bir web sitesi açın.
- 2 Kullanıcı adınızı ve parolanızı girip web sitesinin oturum açma tuşuna dokunun.
- 3 Oturum açma bilgilerini kaydetmek isteyip istemediğinizi soran pencere açıldığında **Samsung Pass ile oturum aç** seçeneğini işaretleyip **Hatırla** üzerine dokunun.

Uygulamalarda oturum açmak için Samsung Pass'i kullanma

Kimlik ve parola otomatik doldurmayı destekleyen uygulamalarda kolayca oturum açmak için Samsung Pass'i kullanabilirsiniz.

- 1 Oturum açmak istediğiniz bir uygulama açın.
- 2 Kullanıcı adınızı ve parolanızı girip uygulamanın oturum açma tuşuna dokunun.
- 3 Oturum açma bilgilerini kaydetmek isteyip istemediğinizi soran bir açılır pencere açıldığında **Kaydet** üzerine dokunun.

Oturum açma bilgilerini yönetme

Samsung Pass'i kullanmak üzere ayarladığınız web sitelerinin ve uygulamaların listesini görüntüleyin ve oturum açma bilgilerinizi yönetin.

- 1 Samsung Pass ana ekranında, **Oturum aç**'a dokunun ve listeden bir web sitesi veya uygulama seçin.
- 2 **Düzenle** üzerine dokunup kimliğinizin, parolanızın ve web sitesinin ya da uygulamanın adını değiştirin.
Oturum açma bilgilerinizi silmek için **Sil**'e dokunun.

Samsung Pass'i web siteleri ve uygulamalarla kullanma

Samsung Pass'i destekleyen web sitelerini ve uygulamaları kullanırken, Samsung Pass ile kolayca oturum açabilirsiniz.

Samsung Pass'i destekleyen web sitelerinin ve uygulamaların listesini görmek için Samsung Pass ana ekranında  → **İş ortakları**'a dokunun. Samsung Pass'i destekleyen web sitesi ya da uygulama bulunmuyorsa, **İş ortakları** görünmeyecektir.



- Mevcut web siteleri ve uygulamalar bölgeye veya servis sağlayıcısına bağlı olarak değişebilir.
- Samsung, Samsung Pass ile web siteleri veya uygulamalarda oturum açma nedeniyle oluşabilecek kayıp veya sorunlardan sorumlu değildir.

Kişisel bilgilerinizi otomatik olarak girme

Kişisel bilgilerin otomatik olarak doldurulmasını destekleyen uygulamalarda Samsung Pass'i kullanarak adresinizi veya banka kartı bilgilerinizi kolayca girebilirsiniz.

1 Samsung Pass ana ekranında **Oto. dolduruln formlar**'a dokunun ve **Adres ekle** veya **Kart ekle**'yi seçin.

2 Gerekli bilgileri girin ve **Kaydet** üzerine dokunun.

Artık desteklenen uygulamalarda kişisel bilgilerinizi otomatik olarak girmek için Samsung Pass'e kaydettiğiniz biyometrik verileri kullanabilirsiniz.

Samsung Pass verilerinizi silme

Biyometrik verileri, oturum açma bilgilerini ve Samsung Pass'e kayıtlı uygulama verilerini silebilirsiniz.



- Şartlar ve koşullara uyacağınıza dair beyanınız ve Samsung account'unuz geçerli olmaya devam edecektir.
- Samsung account'unuzda oturum açmış diğer cihazlardaki Samsung Pass verileri silinmez.

1 Samsung Pass ana ekranında **⋮** → **Ayarlar** → **Verileri sil**'e dokunun.

2 Samsung account'unuzun parolasını girin ve **Tamam** üzerine dokunun.

Samsung Pass verileriniz silinecektir.

Güvenli Klasör

Güvenli Klasör; fotoğraflar ve kişiler gibi özel içerik ve uygulamalarınıza başkalarının erişmesini önler. Cihaz kilitli olmasa bile özel içerik ve uygulamalarınızın güvende olmasını sağlayabilirsiniz.

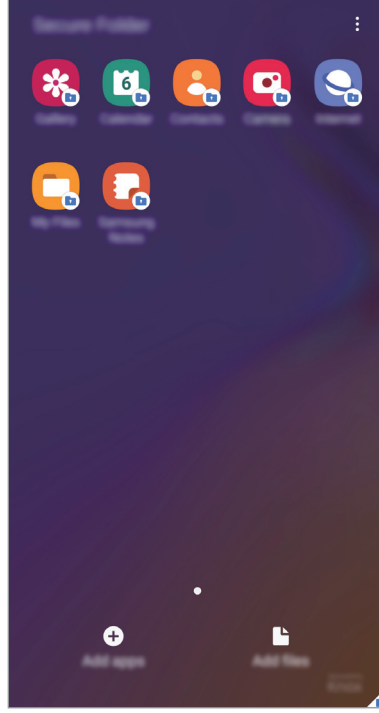

Güvenli Klasör ayrı bir güvenli kayıt yeridir. Güvenli Klasör'deki veriler, USB veya Wi-Fi Direct gibi onaylı olmayan paylaşım yöntemleriyle diğer cihazlara aktarılamaz. İşletim sistemini özelleştirmeye veya yazılımda değişiklik yapmaya çalışmak Güvenli Klasör'ün otomatik olarak kilitlemesine ve erişilemez hale gelmesine neden olur. Güvenli Klasör'e veri kaydetmeden önce bu verilerin bir kopyasını başka bir güvenli konuma yedeklemeyi unutmayın.



Güvenli Klasör'ü kullanmak için, Samsung account'unuzda oturum açmanız gereklidir.

Güvenli Klasör'ü ayarlama

- 1 **Ayarlar** uygulamasını başlatın ve **Biyometrik veriler ve güvenlik** → **Güvenli Klasör** üzerine dokunun.
- 2 Güvenli Klasör hüküm ve koşullarını kabul edin.
- 3 Samsung account kimliğinizi ve parolanızı girin ve **Oturum aç** üzerine dokunun.
- 4 Güvenli Klasör için kullanmak üzere bir kilitleme yöntemi seçin ve kurulumu tamamlamak için ekrandaki talimatları izleyin.
Güvenli Klasör ekranı açılır ve **Güvenli Klasör** uygulamasının simgesi (🔒) Uygulamalar ekranına eklenir.
Güvenli Klasörün adını veya simge rengini değiştirmek için ⋮ → **Kişiselleştir** üzerine dokunun.



- **Güvenli Klasör** uygulamasını başlattığınızda, önceden ayarlanmış kilit yönteminizi kullanarak uygulamanın kilidini açmanız gerekir.
- Güvenli Klasör kilit açma kodunuzu unutursanız Samsung account'unuzu kullanarak bu kodu sıfırlayabilirsiniz. Kilitli ekranın altındaki tuşa dokunun ve Samsung account parolanızı girin.

Güvenli Klasör için otomatik kilitleme ayarlama

Cihazı, kullanılmadığı zaman Güvenli Klasör'ü otomatik olarak kilitleyecek şekilde ayarlayın.

- 1 **Güvenli Klasör** uygulamasını başlatın, ⋮ → **Ayarlar** → **Güvenli Klasör'ü otomatik kilitle** üzerine dokunun.
- 2 Kilitleme seçeneklerinden birini seçin.



Güvenli Klasörünüzü manuel olarak kilitlemek için ⋮ → **Kilitle ve çık** üzerine dokunun.

Güvenli Klasör'e içerik taşıma

Fotoğraf ve video gibi içerikleri Güvenli Klasör'e taşıyın. Aşağıdaki örnekte, varsayılan kayıt yerindeki bir görüntünün Güvenli Klasör'e nasıl taşınacağı anlatılmaktadır.

- 1 **Güvenli Klasör** uygulamasını başlatın ve **Dosyaları ekle** üzerine dokunun.
- 2 **Görüntüler** üzerine dokunun, taşınacak görüntüleri işaretleyin ve ardından **Tamamlandı** üzerine dokunun.
- 3 **Taşı** üzerine dokunun.
Seçilen öğeler orijinal klasörden silinip Güvenli Klasör'e taşınır. Öğeleri kopyalamak için **Kopyala** üzerine dokunun.



İçerik taşıma yöntemi içerik türüne göre farklılık gösterebilir.

Güvenli Klasör'den içerik taşıma

Güvenli Klasör'deki içeriği varsayılan kayıt yerindeki ilgili uygulamaya taşıyabilirsiniz. Aşağıdaki örnekte, Güvenli Klasör'deki bir görüntünün varsayılan kayıt yerine nasıl taşınacağı anlatılmaktadır.

- 1 **Güvenli Klasör** uygulamasını başlatın ve **Galeri** üzerine dokunun.
- 2 Bir görüntüyü seçip **⋮** → **Güvenli Klasör dışına taşı** üzerine dokunun.
Seçilen öğeler varsayılan kayıt yerindeki **Galeri**'ye taşınır.

Uygulama ekleme

Güvenli Klasör'de kullanmak için bir uygulama ekleyebilirsiniz.

- 1 **Güvenli Klasör** uygulamasını başlatın ve **Uygulamaları ekle** üzerine dokunun.
- 2 Cihaza yüklenmiş uygulamalardan birini veya birkaçını işaretleyip **Ekle** üzerine dokunun. **Play Store**'dan veya **Galaxy Store**'dan uygulama yüklemek için **Play Store'dan indir** veya **Galaxy Store'dan indir** üzerine dokunun.

Güvenli Klasör'den uygulama kaldırma

Silinecek uygulamaya uzun dokunun ve ardından **Kaldır** üzerine dokunun.

Hesap ekleme

Güvenli Klasör'deki uygulamalarla senkronize etmek için Samsung ve Google hesaplarınızı, veya diğer hesaplarınızı, ekleyin.

- 1 **Güvenli Klasör** uygulamasını başlatın ve **⋮** → **Ayarlar** → **Hesaplar** → **Hesap ekle** üzerine dokunun.
- 2 Bir hesap servisi seçin.
- 3 Hesap ayarlama işlemini tamamlamak için ekrandaki talimatları uygulayın.

Güvenli Klasör'ü gizleme

Güvenli Klasör kısayolunun Uygulamalar ekranında görünmemesini sağlayabilirsiniz.

Güvenli Klasör uygulamasını başlatın, **⋮** → **Ayarlar** üzerine dokunun ve ardından **Simgeyi Uygulmlr ekrnında göster** tuşuna dokunarak bu işlevi devre dışı bırakın.

Alternatif olarak, bildirim panelini açıp ekranı aşağı kaydırabilir ve ardından **🔒 (Güvenli Klasör)** üzerine dokunarak özelliği devre dışı bırakabilirsiniz.

Güvenli Klasör'ü yedekleme ve geri yükleme

Samsung account'unuzu kullanarak Güvenli Klasör'deki içeriği ve uygulamaları Samsung Cloud'a yedekleyin ve daha sonra geri yükleyin.

Verileri yedekleme

- 1 **Güvenli Klasör** uygulamasını başlatın ve **⋮** → **Ayarlar** → **Yedekle ve geri yükle** üzerine dokunun.
- 2 **Hesap ekle**'ye dokunun ve ekrandaki talimatları uygulayarak Samsung account'unuzda oturum açın.
- 3 **Güvenli Klasör verilerini yedekle** üzerine dokunun.
- 4 Yedeklemek istediğiniz öğeleri işaretleyin ve **Yedekle** üzerine dokunun.
Veriler Samsung Cloud'a yedeklenir.

Verileri geri yükleme

- 1 **Güvenli Klasör** uygulamasını başlatın ve **⋮** → **Ayarlar** → **Yedekle ve geri yükle** üzerine dokunun.
- 2 **Geri yükle** üzerine dokunun.
- 3 Verilerin geri yükleneceği cihazı seçmek için **▼** üzerine dokunun.
- 4 Geri yüklemek istediğiniz öğeleri işaretleyin ve **Geri yükle** üzerine dokunun.
Yedeklenen veriler cihazınıza geri yüklenir.

Güvenli Klasör'ü kaldırma

Güvenli Klasör'ü içindeki içerik ve uygulamalarla birlikte kaldırabilirsiniz.

Güvenli Klasör uygulamasını başlatın ve **⋮** → **Ayarlar** → **Diğer ayarlar** → **Kaldır** üzerine dokunun. Güvenli Klasör'ü kaldırmadan önce içeriği yedeklemek için, **Medya dosyalarını Güvenli Klasör dışına taşı** seçeneğini işaretleyin ve **Kaldır** üzerine dokunun. Güvenli Klasör'den yedeklenen verilere erişmek için **Dosyalarım** uygulamasını başlatın ve **Dahili depolama** → **Secure Folder** üzerine dokunun.



Samsung Notes'a kaydedilen notlar yedeklenmez.

Güvenli Wi-Fi

Güvenli Wi-Fi, Wi-Fi ağ bağlantınızı güven altına alan bir hizmettir. Wi-Fi ağlarını güvenle kullanabilmeniz için Wi-Fi ağlarını kullanan verileri şifreler ve takip eden uygulamaları ve web sitelerini devre dışı bırakır. Örneğin, kafeler ve havaalanları gibi halka açık alanlardaki güvenli olmayan Wi-Fi ağlarını kullanırken, Güvenli Wi-Fi otomatik olarak etkinleşerek yabancıların oturum bilgilerinizi ele geçirmesini ve uygulamalardaki ve web sitelerindeki etkinliğinizin takip edilmesini engeller.

Ayarlar ekranında **Biyo. veriler ve güvenlik** → **Güvenli Wi-Fi** üzerine dokunun ve ekrandaki takip ederek kurulumu tamamlayın.

Güvenli Wi-Fi etkinleştirildiğinde durum çubuğunda  simgesi belirecektir.



- Bu özelliği kullanmak için Samsung account'ınızla oturum açmanız gereklidir.
- Bu özelliği kullanmak Wi-Fi ağında yavaşlamaya neden olabilir.
- Bu özellik Wi-Fi ağına, bölgeye veya servis sağlayıcısına bağlı olarak kullanılamayabilir.

Güvenli Wi-Fi kullanılarak korunacak uygulamaları seçme

Güvenli Wi-Fi kullanılarak korunacak uygulamaları seçerek parolalarınız veya uygulama içindeki etkinlikleriniz gibi verileri yabancıların erişiminden güvenle koruyabilirsiniz.



Bazı uygulamalar bu özelliği desteklemeyebilir.

Ayarlar ekranında **Biyo. veriler ve güvenlik** → **Güvenli Wi-Fi** → **Korunan uygulamalar** üzerine dokunun ve Güvenli Wi-Fi kullanarak korumak istediğiniz uygulamaların yanındaki tuşlara dokunun.

Koruma planı satın alma

Wi-Fi ağlarının koruması için size her ay ücretsiz koruma planı sunulur. Ayrıca ücretli koruma planı satın alarak belirli bir süre için sınırsız bant genişliğine sahip olabilirsiniz.

1 Ayarlar ekranında, **Biyo. veriler ve güvenlik** → **Güvenli Wi-Fi** üzerine dokunun.

2 **Koruma planı** üzerine dokunun ve istediğiniz planı seçin.



Belirli koruma planlarında korumanızı Samsung hesabınızda oturum açılmış olan farklı bir cihaza aktarabilirsiniz.

3 Satın almayı tamamlamak için ekrandaki talimatları uygulayın.

Gizlilik

Gizlilik ayarlarını deęiřtirin.

Ayarlar ekranında, **Gizlilik** üzerine dokunun.

- **İzin yöneticisi:** Kullanım izinlerine sahip olduęunuz özelliklerin ve uygulamaların listesini görüntüleyin. Burada izin ayarlarını da düzenleyebilirsiniz.
- **Tanılama verisi gönderin:** Cihazınızı tanı ve kullanım bilgilerini Samsung'a otomatik olarak gönderecek şekilde ayarlayın.
- **Pazarlama bilgilerini alın:** Özel teklifler, üyelik avantajları ve haber bültenleri gibi Samsung pazarlama bilgilerinin alınıp alınmayacağını belirleyin.
- **Geliřmiş:** Geliřmiş gizlilik ayarlarını yapılandırın.

Konum

Konum bilgisi izinleri ayarlarını deęiřtirin.

Ayarlar ekranında **Konum** ögesine dokunun.

- **Uygulama izinleri:** Cihazın konumuna erişimi olan uygulamaların listesini görüntüleyin ve izin ayarlarını düzenleyin.
- **Doęruluęu iyileřtir:** Konum bilgilerinizin doęruluęunu artırmak amacıyla cihazı Wi-Fi veya Bluetooth özellięi kullanılacak şekilde (bu özellikler devre dıřı olsa bile) ayarlayın.
- **Son konum istekleri:** Hangi uygulamaların mevcut konum bilgilerinizi talep edeceęini görüntüleyin.
- **Konum servisleri:** Cihazınızın kullandıęı konum hizmetlerini görüntüleyin.

Hesaplar ve yedekleme

Seenekler

Samsung Cloud kullanarak cihazınızın verilerini senkronize edin, yedekleyin veya geri yükleyin. Aynı zamanda Samsung account veya Google hesabı gibi hesaplarda oturum açabilir veya Smart Switch aracılığıyla diğler cihazlara veya diğler cihazlardan veri aktarabilirsiniz.

Ayarlar ekranında **Hesaplar ve yedekleme** üzerine dokununuz.

- **Hesaplar:** Samsung ve Google hesaplarınızı ve senkronize edilecek diğler hesapları ekleyin.
- **Yedekle ve geri yükle:** Kişisel bilgileri, uygulama verisini ve ayarları cihazınızda güvende tutunuz. Hassas bilgilerinizi yedekleyebilir ve bunlara daha sonra erişebilirsiniz. Verileri yedeklemek veya geri yüklemek için Google veya Samsung account'unuza giriş yapmanız gerekir.
- **Samsung Cloud:** Samsung Cloud'da güvenli bir şekilde depolamak istediğiniz içeriği yönetin. Samsung Cloud kayıt yerinizin kullanım durumunu kontrol edin ve verilerinizi senkronize edin, yedekleyin ve geri yükleyin. Ayrıntılı bilgi için [Samsung Cloud](#) kısmına bakınız.
- **Smart Switch:** Smart Switch'i başlatın ve önceki cihazınızdaki verileri aktarın. Ayrıntılı bilgi için [Önceki cihazınızdaki veri aktarma \(Smart Switch\)](#) kısmına bakınız.



İstenmeyen fabrika ayarlarına sıfırlama nedeniyle verilerin bozulması veya kaybolması ihtimaline karşı verilerinizi düzenli olarak Samsung Cloud veya bilgisayar gibi güvenli bir yerde yedekleyin.

Samsung Cloud

Samsung Cloud ile cihazınızda kayıtlı olan görüntüler ve videolar gibi verileri senkronize edin ve Samsung Cloud'a kaydettiğiniz verileri görüntüleyin. Ayrıca cihazınızın verilerini Samsung Cloud'a yedekleyebilir ve daha sonra geri yükleyebilirsiniz.



Bu Samsung Cloud'u kullanmak için Samsung account'unuzda oturum açmanız gereklidir.

Verileri senkronize etme

Cihazınıza kaydedilen görüntü, video ve etkinlik gibi verileri Samsung Cloud'la senkronize edebilir ve bunlara başka cihazlardan erişebilirsiniz.

- 1 Ayarlar ekranında, **Hesaplar ve yedekleme** → **Samsung Cloud** üzerine dokunun.
- 2 **:** → **Ayarlar** → **Ayarları eşitle ve oto. yedekle** → **Eşitle** üzerine dokunun.
- 3 Senkronize etmek istediğiniz öğelerin yanındaki tuşlara dokunun.



Galeri, Eşitlenen diğer veriler veya **Samsung Cloud Drive** üzerine dokunarak, kaydedilen verileri kontrol edebilir veya ayarları değiştirebilirsiniz.

Verileri yedekleme

Cihazınızın verilerini Samsung Cloud'a yedekleyebilirsiniz.

- 1 Ayarlar ekranında, **Hesaplar ve yedekleme** → **Samsung Cloud** → **Bu telefonu yedekleyin** üzerine dokunun.
- 2 Yedeklemek istediğiniz öğeleri işaretleyin ve **Yedekle** üzerine dokunun.
- 3 **Tamam** üzerine dokunun.



- Bazı veriler yedeklenmez. Hangi verilerin yedekleneceğini kontrol etmek için, Ayarlar ekranında **Hesaplar ve yedekleme** → **Samsung Cloud** → **Bu telefonu yedekleyin** üzerine dokunun.
- Samsung Cloud hesabınızda yedeklenen diğer cihazların verilerini görüntülemek için, Ayarlar ekranında **Hesaplar ve yedekleme** → **Samsung Cloud** → **Verileri geri yükle** → ▼ üzerine dokunun ve istediğiniz cihazı seçin.

Verileri geri yükleme

Yedek verilerinizi Samsung Cloud'dan cihazınıza geri yükleyebilirsiniz.

- 1 Ayarlar ekranında, **Hesaplar ve yedekleme** → **Samsung Cloud** üzerine dokunun.
- 2 **Verileri geri yükle** → ▼ üzerine dokunun ve istediğiniz cihazı seçin.
- 3 Geri yüklemek istediğiniz öğeleri işaretleyin ve **Yenile** üzerine dokunun.

Google

Google tarafından sağlanan bazı özellikler için ayarları yapılandırın. Ayarlar ekranında, **Google** üzerine dokununuz.

Gelişmiş özellikler

Seçenekler

Gelişmiş özellikleri etkinleştirin ve bunları kontrol eden ayarları değiştirin. Ayarlar ekranında, **Gelişmiş özellikler** üzerine dokununuz.



Cihazın aşırı sallanması veya darbe alması, sensör kullanan bazı özelliklerde istenmeyen girdilere neden olabilir.

- **Aksesuarlar:** Aksesuar ayarlarını değiştirin.
- **Bixby tuşu:** Bixby ekranını açmak için Bixby tuşuna kaç kez basmanız gerektiğini seçin. Ayrıca cihazı Bixby tuşuyla bir uygulamayı başlatacak veya hızlı bir komut uygulayacak şekilde de ayarlayabilirsiniz.
- **Başka cihazlarda arama ve mesaj:** Cihazınızın arama ve mesajlaşma özelliklerini, Samsung account'unuzda oturum açmış diğer cihazlarda kullanın.



Bu özellik bölgeye veya servis sağlayıcısına bağlı olarak kullanılamayabilir.

- **Açılır pencere görünümü:** Bildirimlerini açılır pencereler aracılığıyla görüntülemek istediğiniz uygulamaları seçin. Bu özelliği kullandığınızda ekrandaki simgeye dokunarak açılır pencereler aracılığıyla içeriği hızlıca görüntüleyebilirsiniz.



Bu özellik yalnızca Çoklu pencere özelliğini destekleyen uygulamalarda kullanılabilir.

- **Ekran alıntıları ve ekran kaydedici:** Ekran görüntüsü ve ekran kaydedicisi ayarlarını değiştirin.
- **Doğrudan paylaşım:** Kişilerinizle doğrudan içerik paylaşabilmeniz için cihazı, bağlı olduğunuz kişileri paylaşım seçenekleri panelinde görüntüleyecek şekilde ayarlayın.
- **Animasyonları azalt:** Cihazı, uygulama açma ya da kapama gibi belirli eylemlerin ekran efektlerini azaltacak şekilde ayarlayın.
- **Hareketler ve işaretler:** Hareket özelliğini etkinleştirin ve ayarları yapılandırın. Ayrıntılı bilgi için [Hareketler ve işaretler](#) kısmına bakın.
- **Tek el modu:** Cihazınızı tek elinizle kullanırken pratik olması için tek elle çalıştırma modunu etkinleştirin.



Bu özellik bölgeye veya servis sağlayıcısına bağlı olarak kullanılamayabilir.

- **Game Launcher:** Game Launcher'ı etkinleştirin. Ayrıntılı bilgi için [Game Launcher](#) kısmına bakın.
- **Dual Messenger:** İkinci uygulamayı yükleyin ve aynı mesaj uygulaması için iki ayrı hesap kullanın. Ayrıntılı bilgi için [Dual Messenger](#) kısmına bakın.
- **SOS mesajı gönder:** Güç tuşuna üç kez basarak yardım mesajları göndermesi için cihazınızı ayarlayın.

Hareketler ve işaretler

Hareket özelliğini etkinleştirin ve ayarları yapılandırın.

Ayarlar ekranında, **Gelişmiş özellikler** → **Hareketler ve işaretler** üzerine dokununuz.

- **Uyandırmak için kaldırın:** Cihazı, elinize aldığınızda ekranı açılacak şekilde ayarlayınız.
- **Akıllı bekleme:** Siz ekrana bakarken ekranın kapanmasını engellemek için cihazı ayarlayınız.
- **Akıllı uyarı:** Cihazda; cevapsız arama veya yeni mesajınız varsa, cihazı elinize aldığınızda sizi uyaracak şekilde ayarlayınız.



Ekran açıksa veya cihaz düz bir zemindeyse bu özellik çalışmayabilir.

- **Kolayca sessize alma:** Avuç içi hareketlerini kullanarak ya da cihazın ekranını aşağıya doğru göstererek gelen aramaları ya da alarmı sessizleştirmek için cihazı ayarlayınız.
- **Doğrudan arama:** Cihazı; mesaj veya kişi bilgilerini görüntülerken cihazı kulağınızın yanında tutarak sesli bir arama yapacak şekilde ayarlayınız.
- **Parmak sensörü hareketleri:** Cihazı, parmak izi tanıma sensörü üzerinde yukarı veya aşağı kaydırma hareketi ile bildirim panelini açacak veya kapatacak şekilde ayarlayınız. Bu özellik, sensör parmak izinizi tespit ettiğinde kullanılabilir değildir.
- **Ekranı yakalamak için elinizin kenarı ile kaydırın:** Cihazı, elinizi ekranın soluna veya sağına kaydırduğunuzda bir ekran görüntüsünü yakalayacak şekilde ayarlayınız. Yakalanan görüntüleri **Galeri**'de görüntüleyebilirsiniz.



Bazı uygulamaları ve özellikleri kullanırken ekran görüntüsü yakalamak mümkün değildir.



- **Aramak veya mesaj göndermek için kaydırın:** Cihazı, parmağınızı **Telefon** veya **Kişiler** uygulamasındaki bir kişi ya da telefon numarası üzerinde sağa veya sola kaydırduğunuzda arama yapacak veya mesaj gönderecek şekilde ayarlayınız.

Dual Messenger

İkinci uygulamayı yükleyin ve aynı mesaj uygulaması için iki ayrı hesap kullanın.

1 Ayarlar ekranında, **Gelişmiş özellikler** → **Dual Messenger** üzerine dokunun.
Desteklenen uygulamalar, ekrana gelecektir.

2 İkinci uygulamayı yüklemek için uygulamanın tuşuna dokunun.

İkinci uygulama, kurulacaktır. İkinci uygulamanın simgesi  ile ekrana gelecektir. İkinci uygulamadan bildirimleri aldığınızda bunları ilk uygulamanın bildirimlerinden ayırmak için bildirimler  simgesi ile gösterilecektir.



- Dual Messenger özelliği, uygulamaya bağlı olarak kullanılamayabilir.
- Uygulamanın bazı özellikleri, ikinci uygulama için sınırlı olabilir.

İkinci uygulamayı kaldırma

1 Ayarlar ekranında, **Gelişmiş özellikler** → **Dual Messenger** üzerine dokunun.

2 Kaldırmak istediğiniz uygulamanın tuşuna dokunun, ardından **Devre dışı bırak** ya da **Kaldır**'a dokunun.

İkinci uygulama ile bağlantılı tüm veriler, silinecektir.



İlk uygulamayı kaldırmak için ikinci uygulama da silinmelidir.

Dijital Sağlık ve ebeveyn denetimi

Seçenekler

Cihaz kullanım geçmişinizi görüntüleyin ve cihazınızın hayatınıza karışmasını engellemek için özellikleri kullanın. Çocuklar için ebeveyn kontrolleri kurabilir ve dijital kullanımlarını yönetebilirsiniz.

Ayarlar ekranında, **Dijital Sağlık ve ebeveyn denetimi** üzerine dokunun.

- **Dijital Sağlık:** Cihazınızın günlük kullanım geçmişini görüntüleyin. Ayrıntılı bilgi için [Dijital Sağlık](#) kısmına bakın.
- **Ebeveyn denetimi:** Çocuklarınızın dijital kullanımını yönetin.

Dijital Sağlık

Cihazınızın günlük kullanım geçmişini görüntüleyin. Aynı zamanda, kullanım süresini sınırlandırabilir ve her uygulama için bildirim ayarlarını değiştirebilirsiniz.

Ayarlar ekranında, **Dijital Sağlık ve ebeveyn denetimi** → **Dijital Sağlık** üzerine dokunun.

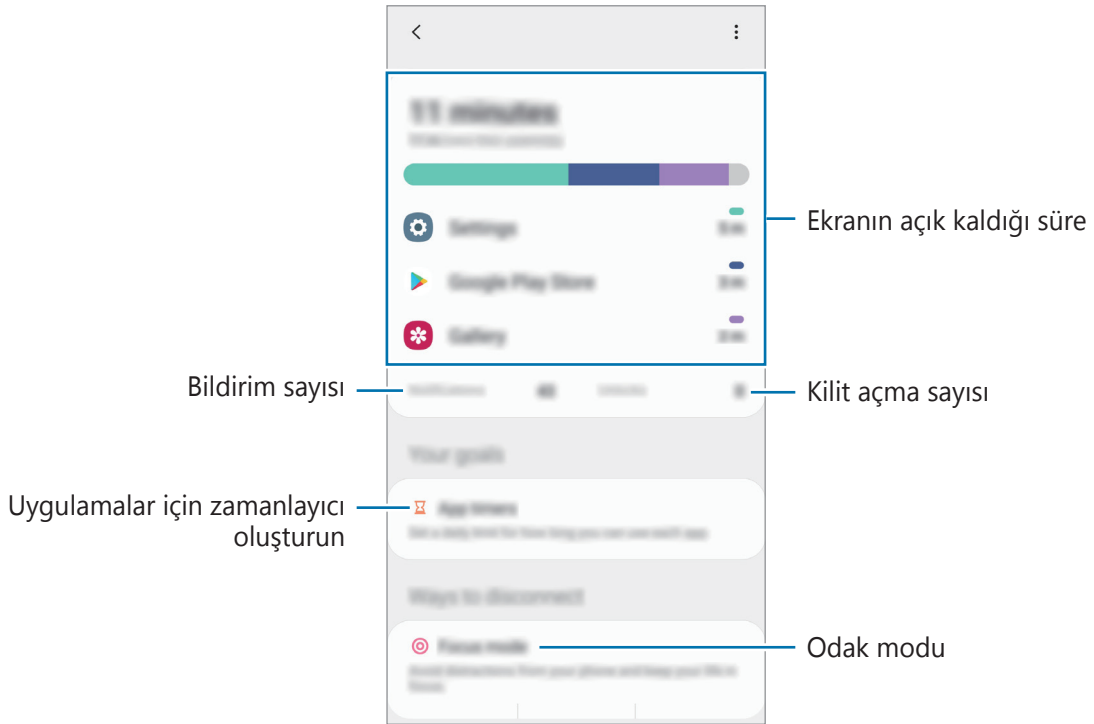

Uygulamalar için zamanlayıcı oluşturma

Zamanlayıcı oluşturarak her uygulamanın günlük kullanım süresini sınırlandırabilirsiniz. Sınırı ulaştığınızda uygulama devre dışı kalır ve kullanamazsınız.

- 1 Ayarlar ekranında, **Dijital Sağlık ve ebeveyn denetimi** → **Uygulama zamanlayıcıları** üzerine dokunun.
- 2 İsteddiğiniz uygulamanın yanındaki **Zamanlayıcı yok** üzerine dokunun ve zamanı belirleyin.

Odak modunu kullanma

Cihazınızdan gelebilecek dikkat dağıtıcı etkenlerden kaçınmak ve istediğiniz şeye odaklanmak için odak modunu etkinleştirebilirsiniz. Odak modu etkinken, yalnızca varsayılan uygulamaları ve istisna tanıdığınız uygulamaları kullanabilirsiniz.

Ayarlar ekranında, **Dijital Sağlık ve ebeveyn denetimi** üzerine dokunun. **Odak modu** altından etkinleştirmek istediğiniz moda ve **Başlangıç** üzerine dokunun.

Dinlenme modunu etkinleştirme

Uykudan önce göz yorgunluğunu azaltmak ve uykunuzun kaçmasına engel olmak için dinlenme modunu etkinleştirebilirsiniz.

- 1 Ayarlar ekranında, **Dijital Sağlık ve ebeveyn denetimi** → **Rahatla** üzerine dokunun.
- 2 Dinlenme modunun etkinleştirileceği zamanı belirlemek için, **Program ayarla** üzerine dokunun, etkinleştirmek için düğmeye dokunun ve arından günleri ve saatleri belirleyin.

Cihaz bakımı

Tanıtım

Cihaz bakımı özelliği, cihazınızın pili, depolama, hafıza ve sistem güvenliği durumu hakkında genel bakış sağlar. Cihazı aynı zamanda bir parmak dokunuşu ile otomatik olarak optimize edebilirsiniz.

Cihazınızın optimize edilmesi

Ayarlar ekranında, **Cihaz bakımı** → **Şimdi optimize et**'e dokununuz.

Hızlı optimizasyon özelliği aşağıdaki eylemler ile cihazın performansını geliştirir.

- Arka planda çalışan uygulamaları kapatır.
- Anormal pil kullanımını yönetme.
- Kilitlenen uygulamaları ve zararlı yazılımları tarama.

Otomatik optimizasyon özelliğini kullanma

Cihazı, kullanılmadığı zaman otomatik optimizasyon gerçekleştirecek şekilde ayarlayabilirsiniz.

☰ → **Gelişmiş** → **Otomatik optimizasyon** üzerine dokununuz ve sonra tuşa dokunarak etkinleştirin. Otomatik optimizasyonun gerçekleştirileceği zamanı belirlemek istiyorsanız **Saat** üzerine dokununuz.

Pil

Cihazı kullanabileceğiniz kalan pil gücünü ve süresini kontrol edin. Düşük pil seviyesine sahip cihazlar için, güç tasarrufu özelliklerini etkinleştirerek pil gücünü koruyun.

Ayarlar ekranında, **Cihaz bakımı** → **Pil** üzerine dokununuz.



- Kalan kullanım süresi pil bitmeden önce kalan süreyi gösterir. Kalan kullanım süresi cihaz ayarlarınıza ve çalışma şartlarına bağlı olarak farklılık gösterebilir.
- Güç tasarrufu modunu kullanan bazı uygulamalardan bildirim alamazsınız.

Güç modu

Cihazı kullanma amacınıza uygun bir güç modu seçin.

Güç modu üzerine dokununuz ve bir seçenek belirleyin.

- **Optimize:** Cihazın performansı ile pil kullanımı arasında bir denge sağlanır.
- **Orta düzey güç tasarrufu:** Pilin kullanım süresini uzatmak için güç tasarrufu modunu etkinleştirin.
- **Maks. güç tasarrufu:** Maksimum güç tasarrufu modunda cihaz, karanlık modu etkinleştirerek ve kullanılabilir uygulamaları ve özellikleri sınırlandırarak pil tüketimini azaltır. Mobil ağ haricindeki ağ bağlantıları devre dışı bırakılır.

Cihazı pili daha hızlı şarj edecek şekilde ayarlayabilirsiniz. **Şarj oluyor** ve **Hızlı şarj** üzerine dokunarak bu işlevi etkinleştirin.

Adaptif güç tasarrufu

Cihazı, kullanım düzenlerinize ve kalan pil gücüne bağlı olarak güç tasarrufu modunu otomatik olarak etkinleştirecek şekilde ayarlayabilirsiniz.

Güç modu üzerine dokununuz ve **Adaptif güç tasarrufu** tuşuna dokunarak bu işlevi etkinleştirin. Cihazınız, pilin kullanım süresini artırmak için duruma bağlı olarak güç tasarrufu modunu etkinleştirir.

Uygulamaların pil kullanımını yönetme

Arka planda çalışan uygulamaların kullanımda değilken pil gücünü kullanmasını engelleyerek pil gücünden tasarruf edebilirsiniz. **Pil kullanımı** üzerine dokununuz, uygulama listesinden istediğiniz uygulamayı seçin ve sonra **Uyg. uyku moduna al** tuşuna dokunarak özelliği etkinleştirin.

Depolama

Mevcut ve kullanılan hafızanın durumunu kontrol edin.

Ayarlar ekranında **Cihaz bakımı** → **Depolama** üzerine dokunun.



- Dahili hafızanın gerçek kullanılabilir kapasitesi belirtilen kapasiteden daha azdır, çünkü işletim sistemi ve varsayılan uygulamalar hafızanın bir kısmını kapsamaktadır. Cihazı güncellediğinizde mevcut kapasite değişebilir.
- Samsung web sitesinde cihazınıza ilişkin Teknik Bilgiler bölümünde dâhili hafızanın mevcut kapasitesini görüntüleyebilirsiniz.

Hafızayı yönetme

Artık kullanmadığınız dosyaları silmek veya uygulamaları kaldırmak için bir kategori seçin.

Ardından, seçilecek öğeleri işaretleyin ve **Sil** veya **Kaldır** üzerine dokunun.

Hafıza

Ayarlar ekranında **Cihaz bakımı** → **Hafıza** üzerine dokunun.

Arka planda çalışan uygulamaları durdurarak cihazınızı hızlandırmak için uygulamalar listesinde uygulamaları işaretleyin ve **Şimdi temizle** üzerine dokunun.

Güvenlik

Cihazın güvenlik durumunu kontrol edin. Bu özellik, cihazınızda kötü amaçlı yazılım taraması yapar.

Ayarlar ekranında **Cihaz bakımı** → **Güvenlik** → **Telefonu tara** üzerine dokunun.

Uygulamalar

Cihazın uygulamalarını yönetin ve ayarları deęiřtirin. Uygulamaların kullanım bilgilerini görüntüleyebilir, bunların bildirim veya izin ayarlarını deęiřtirebilir ya da gereksiz uygulamaları kaldırabilir veya devre dıřı bırakabilirsiniz.

Ayarlar ekranında, **Uygulamalar** üzerine dokunun.

Genel yönetim

Cihazınızın sistem ayarlarını özelleřtirin veya cihazı sıfırlayın.

Ayarlar ekranında, **Genel yönetim** üzerine dokunun.

- **Dil ve giriř:** Cihaz dilini seęin ve tuř takımı ve ses giriři tipleri gibi ayarları deęiřtirin. Bazı seęenekler seęilen dile baęlı olarak kullanılamayabilir. Daha fazla bilgi için [Cihaz dilleri ekleme](#) kısmına bakın.
- **Tarih ve saat:** Cihazın saati ve tarihi nasıl gösterdięini kontrol etmek için ayarlara eriřin ve bunları deęiřtirin.



Eęer pilin řarjı tamamen biterse, zaman ve tarih sıfırlanır.

- **Bize ulařın:** Sorular sorun ve sık sorulan soruları görün.
- **Sıfırla:** Cihazınızın ayarlarını sıfırlayın veya bir fabrika veri sıfırlaması geręekleřtirin. Tüm ayarlarınızı veya yalnızca aę ayarlarınızı ya da eriřilebilirlik ayarlarını sıfırlayabilirsiniz. Ayrıca, cihaz optimizasyonu için cihazı önceden ayarlanmış bir zamanda yeniden bařlatma yapacak řekilde de ayarlayabilirsiniz.

Cihaz dilleri ekleme

Cihazınızda kullanacağınız dilleri ekleyebilirsiniz.

- 1 Ayarlar ekranında, **Genel yönetim** → **Dil ve giriş** → **Dil** → **Dil ekle** üzerine dokunun. Eklenebilecek dillerin tümünü görüntülemek için **⋮** → **Tüm diller** üzerine dokunun.
- 2 Eklenecek dili seçin.
- 3 Seçili dili varsayılan dil olarak ayarlamak için **Vrs. ork ayrla** üzerine dokunun. Geçerli dil ayarını korumak için **Geçerliyi koru** üzerine dokunun.
Seçtiğiniz diller, dil listenize eklenir. Varsayılan dili değiştirdiyseniz, seçili dil listenin en üstünde yer alacaktır.

Diller listesinden varsayılan dili değiştirmek için, istediğiniz dili seçin ve **Uygula** üzerine dokunun. Bir uygulama varsayılan dili desteklemiyorsa listede yer alan ve desteklenen bir sonraki dil kullanılır.

Erişilebilirlik

Cihaz erişilebilirliğini geliştirmek için çeşitli ayarları yapılandırın.

Ayarlar ekranında, **Erişilebilirlik** üzerine dokunun.

- **Ekran okuyucu:** Sesli geribildirim sağlayan Voice Assistant'ı etkinleştirin. Bu özelliğin kullanımıyla ilgili yardım bilgilerini görüntülemek için **Kılavuz** seçeneğine dokunun.
- **Görünebilirlik geliştirmeleri:** Görme bozukluğu olan kullanıcılar için erişilebilirliği arttırmak üzere ayarları özelleştirin.
- **Duyma desteği:** İşitme bozukluğu olan kullanıcılar için erişilebilirliği arttırmak üzere ayarları özelleştirin.
- **Etkileşim ve yetenek:** Hareket engeli olan kullanıcılar için erişilebilirliği arttırmak üzere ayarları özelleştirin.
- **Gelişmiş ayarlar:** Doğrudan erişim ve bildirim özellikleri ayarlarını yapılandırın.
- **Yüklü servisler:** Cihaza yüklenen erişilebilirlik hizmetlerini görüntüleyin.
- **Erişilebilirlik hakkında:** Erişilebilirlik bilgilerini görüntüleyin.
- **Bize ulaşın:** Sorular sorun ve sık sorulan soruları görün.

Yazılım güncellemesi

Cihazınızın yazılımını firmware over-the-air (FOTA) servisi ile güncelleyin. Yazılım güncellemelerini zamanlamak da mümkündür.

Ayarlar ekranında, **Yazılım güncellemesi** üzerine dokunun.



Cihazınızın güvenliği ve yeni güvenlik tehdidi türlerini engellemek için acil durum yazılım güncellemeleri yayınlanırsa bu güncellemeler sizin onayınız alınmadan otomatik olarak yüklenir.

- **İndir ve yükle:** Güncellemeleri manuel olarak kontrol edin ve yükleyin.
- **Wi-Fi üzerinden otomatik indir:** Cihazı, Wi-Fi ağına bağlı olduğunda güncellemeleri otomatik olarak indirecek şekilde ayarlayın.
- **Son güncelleme:** Son yazılım güncellemesi hakkındaki bilgileri görüntüleyin.

Güvenlik güncellemeleri bilgileri

Güvenlik güncellemeleri cihazınızın güvenliğini artırmak ve kişisel bilgilerinizi korumak için sağlanır. Cihazınızın modeline yönelik güvenlik güncellemeleri için security.samsungmobile.com sayfasını ziyaret edin.



Bu web sitesi yalnızca bazı dilleri destekler.

Telefon hakkında

Cihazınızın bilgilerine erişin.

Ayarlar ekranında, **Telefon hakkında** üzerine dokunun.

Cihazınızın adını değiştirmek için **Düzenle** üzerine dokunun.

- **Durum:** SIM kart durumu, Wi-Fi MAC adresi ve seri numarası gibi çeşitli cihaz bilgilerini görüntüleyin.
- **Yasal bilgi:** Güvenlik bilgileri ve açık kaynak lisansı gibi cihazla ilgili yasal bilgileri görüntüleyin.
- **Yazılım bilgileri:** Cihazın işletim sistemi sürümü ve üretici yazılımı sürümü gibi yazılım bilgilerini görüntüleyin.
- **Pil bilgileri:** Cihazın pil durumunu ve bilgilerini görüntüleyin.

Ek

Sorun giderme

Bir Samsung Servis Merkezi ile temasa geçmeden önce, lütfen aşağıdaki çözümleri deneyin. Bazı durumlar cihazınız için geçerli olmayabilir.

Cihazınızı açtığınızda veya kullandığınız sırada, aşağıdaki kodlardan birini girmenizi isteyebilir:

- Parola: Cihazın kilit özelliği etkinleştirildiyse, cihaz için ayarlamış olduğunuz parolayı girmeniz gerekir.
- PIN: Cihazı ilk kez kullanırken veya PIN özelliği etkinleştirildiğinde SIM veya USIM kartla birlikte verilen PIN kodunu girmeniz gerekir. SIM kartı kilitle menüsünü kullanarak bu özelliği devre dışı bırakabilirsiniz.
- PUK: Genellikle PIN kodunun birkaç kez yanlış girilmesi nedeniyle SIM veya USIM kartınız bloke olur. Servis sağlayıcınız tarafından verilmiş olan PUK kodunu girmeniz gerekir.
- PIN2: PIN2 gerektiren bir menüye eriştiğinizde, SIM veya USIM kartı ile birlikte verilen PIN2 kodunu girmelisiniz. Ayrıntılı bilgi için servis sağlayıcınız ile iletişime geçin.

Cihazınızda ağ veya servis hata mesajları görünüyor

- Sinyalin zayıf olduğu veya kötü alındığı bir yerdeyseniz sinyal alımı azalabilir. Başka bir alana gidin ve tekrar deneyin. Giderken, hata mesajları sürekli olarak görünebilir.
- Abone olmadan bazı seçeneklere erişemezsiniz. Ayrıntılı bilgi için servis sağlayıcınız ile iletişime geçin.

Cihazınız açılmıyor

Pilin şarjı tamamen boşaldığında, cihazınız açılmayacaktır. Cihazı çalıştırmadan önce pili tam şarj edin.

Dokunmatik ekran yavaş veya kötü yanıt veriyor

- Eğer bir ekran koruyucu veya isteğe bağlı bir aksesuar kullanıyorsanız, dokunmatik ekran doğru çalışmayabilir.
- Eldiven giyiyorsanız, dokunmatik ekrana dokunurken elleriniz temiz değilse veya ekrana keskin cisimler veya parmak uçlarınız ile dokunursanız, dokunmatik ekran düzgün çalışmayabilir.
- Dokunmatik ekran, nemli koşullarda veya suya maruz kaldığında bozulabilir.
- Geçici yazılım arızalarını gidermek için cihazınızı yeniden başlatın.
- Cihaz yazılımınızın en son sürüme güncellendiğinden emin olun.
- Dokunmatik ekran çizik veya hasarlıysa, bir Samsung Servis Merkezine götürünüz.

Cihazınız donuyor veya önemli bir hatayla karşılaşıyor

Aşağıdaki çözümleri deneyin. Eğer sorun yine çözülmezse, bir Samsung Servis Merkezine başvurun.

Cihazı yeniden başlatma

Eğer cihazınız donarsa ya da takılırsa, uygulamaları kapatmanız veya cihazı kapatıp tekrar açmanız gerekebilir.

Zorla yeniden başlat

Cihazınız donduysa ve tepki vermiyorsa, cihazı yeniden başlatmak için Güç tuşu ile Ses Kısmı tuşuna aynı anda 7 saniyeden uzun basın.

Cihazı sıfırlama

Yukarıdaki yöntemlerle sorun çözülmezse, fabrika ayarlarına sıfırlama işlemini yapın.

Ayarlar uygulamasını başlatın, **Genel yönetim** → **Sıfırla** → **Fabrika ayarlarına sıfırla** → **Sıfırla** → **Tümünü sil** üzerine dokunun. Fabrika verilerine sıfırlamadan önce, cihazda kayıtlı bütün önemli verilerin yedeklerini almayı unutmayın.

Aramalar bağlanmıyor

- Doğru şebekeye erişmiş olduğunuzdan emin olun.
- Aradığınız telefon numarası için arama engelleme özelliğini ayarlamadığınızdan emin olun.
- Gelen telefon numarası için arama engelleme özelliğini ayarlamadığınızdan emin olun.

Arama sırasında dięerleri sizi duyamıyor

- Dahili mikrofonun önünü kapatmadığınızdan emin olun.
- Mikrofonun aęzınıza yakın olduğundan emin olun.
- Kulaklık kullanıyorsanız kulaklığın doğru bağlandığından emin olun.

Bir arama sırasında ses yankılanması

Ses açma/kapama tuşuna basarak ses seviyesini ayarlayın veya başka bir alana gidin.

Hücresel aę ya da İnternet bağlantısı sık kesiliyor ya da ses kalitesi zayıf

- Cihazın dahili antenini engellemediğinizden emin olun.
- Sinyalin zayıf olduğu veya kötü alındığı bir yerdeyseniz sinyal alımı azalabilir. Servis sağlayıcısının baz istasyonu ile ilgili sorunlar sebebiyle bağlantı sorunları yaşayabilirsiniz. Başka bir alana gidin ve tekrar deneyin.
- Hareket halindeyken cihazı kullandığınızda, servis sağlayıcısının aę ile ilgili sorunları sebebiyle kablosuz aę hizmetleri engellenebilir.

Pil doğru şarj olmuyor (Samsung onaylı şarj cihazları için)

- Şarj cihazının doğru bağlandığından emin olun.
- Bir Samsung Servis Merkezini ziyaret edin ve pilini deęiştirin.

Pil ilk alındığı zamana göre daha hızlı boşalıyor

- Cihazı veya pili çok soęuk veya çok sıcak ısı derecesine maruz bıraktığınızda, kullanılabilir şarj azalabilir.
- GPS, oyunlar veya İnternet, gibi bazı uygulamaları veya özellikleri kullandığınızda pil tüketimi artar.
- Pil tükenebilir ve kullanılabilir pil süresi zaman içinde azalacaktır.

Kamerayı başlatırken hata mesajları görünüyor

Cihazınızın kamera uygulamasını çalıştırmak için yeterli miktarda kullanılabilir hafızası ve pil gücü olmalıdır. Kamerayı başlatırken hata mesajları alıyorsanız, şunu deneyin:

- Pili şarj edin.
- Dosyaları bir bilgisayara aktararak veya cihazınızdan dosya silerek hafızada bir miktar yer açın.
- Cihazı yeniden başlatın. Bu ipuçlarını denedikten sonra kamera uygulamasında sorun yaşamaya devam ederseniz, bir Samsung Servis Merkezine başvurun.

Fotoğraf kalitesi önizlemeye göre daha kötü

- Çevredekilere ve kullandığınız fotoğraf tekniklerine bağlı olarak fotoğraflarınızın kalitesi farklılık gösterebilir.
- Fotoğrafları karanlık alanlarda, geceleri ya da iç mekanlarda çekerseniz, görüntü gürültüsü oluşabilir veya görüntüler odak dışında kalabilir.

Multimedya dosyalarını açarken hata mesajları görünüyor

Cihazınızda, dosyaları açarken, hata mesajları alıyorsanız ya da multimedya dosyalarını oynatamıyorsanız, şunu deneyin:

- Dosyaları bir bilgisayara aktararak veya cihazınızdan dosya silerek hafızada bir miktar yer açın.
- Müzik dosyasının Dijital Hak Yönetimi (DRM) korumalı olmadığından emin olun. Dosya DRM korumalı ise, dosyayı yürütmek için doğru lisansa veya anahtara sahip olduğunuzdan emin olun.
- Dosya biçimlerinin cihaz tarafından desteklendiğinden emin olun. Eğer DivX veya AC3 gibi dosya formatı desteklenmiyorsa, bunu destekleyen bir uygulama yükleyin. Cihazınızın desteklediği dosya formatlarını onaylamak için www.samsung.com sitesini ziyaret edin.
- Cihazınız, cihaz tarafından çekilen fotoğrafları ve videoları destekler. Diğer cihazlar tarafından çekilen fotoğraflar ve videolar doğru çalışmayabilir.
- Cihazınız, ağ servis sağlayıcısı veya ek hizmet sağlayıcıları tarafından yetkilendirilen multimedya dosyalarını destekler. Zil sesleri, videolar veya duvar kağıtları gibi İnternet'te dolaşan bazı içerikler doğru çalışmayabilir.

Bluetooth iyi çalışmıyor

Başka bir Bluetooth cihazı bulunmuyorsa veya bağlantı sorunları ya da performans sorunları varsa şunları deneyin:

- Bağlantı kurmak istediğiniz cihazın taranmaya veya bağlantı kurulmaya hazır olduğundan emin olun.
- Cihazınızın ve diğer Bluetooth cihazının maksimum Bluetooth aralığı (10 m) içinde olduğundan emin olun.
- Cihazınızda **Ayarlar** uygulamasını başlatın, **Bağlantılar** üzerine dokununuz ve ardından **Bluetooth** anahtarının üzerine dokunarak yeniden etkinleştirin.
- Cihazınızda **Ayarlar** uygulamasını başlatın, **Genel yönetim** → **Sıfırla** → **Ağ ayarlarını sıfırla** → **Fabrika ayarlarına dön** → **Sıfırla** üzerine dokunarak ağ ayarlarını sıfırlayın. Sıfırlama işlemi gerçekleştirirken kayıtlı bilgileri kaybedebilirsiniz.

Yukarıdaki ipuçlarıyla sorun çözülmezse, bir Samsung Servis Merkezine başvurun.

Cihazı bilgisayara bağladığınızda bağlantı kurulmuyor

- Kullandığınız USB kablosunun cihazınız ile uyumlu olduğundan emin olun.
- Bilgisayarınızda doğru sürücünün yüklenmiş ve güncellenmiş olduğundan emin olun.

Cihazınız mevcut konumunuzu bulamıyor

GPS sinyalleri, iç mekanlar gibi bazı bölgelerde engellenebilir. Bu gibi durumlarda mevcut konumunuzu bulmak için cihazınızı Wi-Fi veya bir mobil ağı kullanacak şekilde ayarlayın.

Cihazda saklanan veriler kayboldu

Cihazda saklanan tüm önemli verilerin daima yedeklerini oluşturun. Aksi halde, bozulmuş ya da kaybolmuşsa verileri geri getiremezsiniz. Samsung, cihaza kaydedilen verilerin kayıplarından sorumlu değildir.

Cihaz kasasının dışında küçük bir boşluk var

- Bu boşluk gerekli bir üretim özelliğidir ve parçalar hafif sallanabilir ve titreyebilir.
- Zaman içinde, parçalar arasındaki sürtünme bu boşluğun hafif genişlemesine sebep olabilir.

Cihazda yeterli depolama alanı yok

Depolama alanında yer açmak için cihaz bakımı özelliğini kullanarak ya da manuel olarak önbellek gibi gereksiz verileri veya kullanılmayan uygulamaları ya da dosyaları silerek gereksiz verileri silin.

Ana ekran tuşu görünmüyor

Belirli uygulamaları veya özellikleri kullanılırken Ana ekran tuşunu içeren navigasyon çubuğu ortadan kaybolabilir. Navigasyon çubuğu görüntülemek için parmağınızı ekranın alt kısmından yukarıya doğru sürükleyin.

Ekran parlaklığı ayar çubuğu bildirim panelinde görünmüyor

Durum çubuğunu aşağıya sürükleyerek bildirim panelini açın ve ardından bildirim panelini aşağıya sürükleyin.  → **Quick panel düzeni** üzerine dokununuz ve ardından **Parlaklığı en üstte göster** tuşuna dokunarak etkinleştirin.

* Cihazın kullanım ömrü 5 yıl, garanti süresi 2 yıldır.

* Samsung Çağrı Merkezi : 444 77 11

Üretici Firma: SAMSUNG ELECTRONICS CO., LTD
443-742 129, SAMSUNG-RO, YEONGTONG-GU
SUWON KYONGGI-DO SOUTH KOREA
Tel: +82-2-2255-0114

İthalatçı Firma: Samsung Electronics İstanbul Paz. ve
Tic. Ltd. Şti
Adres: Defterdar Mah. Otakçılar Cad.
Sinpaş Flatofis Apt. No: 78/46
Eyüpsultan/İSTANBUL TÜRKİYE
Tel: +90 212 467 0600

Telif hakkı

Telif hakkı © 2020 Samsung Electronics Co., Ltd.

Bu kılavuz uluslararası telif hakkı yasaları ile korunmaktadır.

Fotokopi çekme, kaydetme veya herhangi bir depolama cihazında ve geri alma sisteminde depolama dahil olmak üzere bu kılavuzun hiçbir kısmı çoğaltılamaz, dağıtılamaz, tercüme edilemez, elektronik veya mekanik olarak herhangi bir şekilde aktarılamaz.

Ticari markalar

- SAMSUNG ve SAMSUNG logosu Samsung Electronics Co., Ltd.'in tescilli ticari markalarıdır.
- Bluetooth®, Bluetooth SIG, Inc. firmasının dünya çapındaki markasıdır.
- Wi-Fi®, Wi-Fi Direct™, Wi-Fi CERTIFIED™ ve Wi-Fi logosu Wi-Fi Alliance'in tescilli ticari markalarıdır.
- Dolby Laboratories lisansı altında üretilmiştir. Dolby, Dolby Atmos ve çift D sembolü, Dolby Laboratories'ın ticari markalarıdır.
- Diğer tüm ticari markalar ve telif hakları ilgili sahiplerinin mülkiyetindedir.